

- セルジンガー法でのCV留置キットです。
- J型ガイドワイヤを使用することにより、屈曲した静脈も安全に通過させることが可能です。
- EOG滅菌済。



シングル



ダブル



マツヨシ

高度クラスIV



CVカテーテルキット セルジンガーキット

コード	① 24-7584-00	② 24-7584-01	③ 24-7584-02	④ 24-7584-03	⑤ 24-7584-04	⑥ 24-7584-05	⑦ 24-7584-06	⑧ 24-7584-07	⑨ 24-7584-08	⑩ 24-7584-09	
価格(税抜)	¥23,000	¥23,000	¥23,000	¥23,000	¥23,000	¥23,000	¥23,000	¥23,000	¥88,700	¥88,700	
品番	1714-12-G	1714-20-G	1716-08-G	1716-12-G	1716-20-G	1718-12-G	1718-20-G	1720-12-G	1712-08WBG	1712-12WBG	
規格	シングル・14G×30cm	シングル・14G×50cm	シングル・16G×20cm	シングル・16G×30cm	シングル・16G×50cm	シングル・18G×30cm	シングル・18G×50cm	シングル・20G×30cm	ダブル・12G×20cm	ダブル・12G×30cm	
ガイドワイヤ(外径)	0.97			0.89			0.64	0.46		0.89	
入数	10キット										
構成	カテーテル・ガイドワイヤ・金属穿刺針・プラスチックカニューラ針・ダイレータ・固定具・ドレープ										
プラスチックカニューラ針(外径mm(G))	1.4mm(17G)			1.3mm(18G)			1.0mm(20G)			1.3mm(18G)	
通常時在庫情報	-										
コード	⑪ 24-7584-10	⑫ 24-7584-11	⑬ 24-7584-12	⑭ 24-7584-13	⑮ 24-7584-14	⑯ 24-7584-15	⑰ 24-7584-16	⑱ 24-7584-17	⑲ 24-7584-18	⑳ 24-7584-19	
価格(税抜)	¥88,700	¥88,700	¥88,700	¥88,700	¥88,700	¥88,700	¥88,700	¥88,700	¥88,700	¥88,700	
品番	1712-20WBG	1714-08WBG	1714-12WBG	1714-20WBG	1716-08WBG	1716-12WBG	1716-20WBG	1718-08WBG	1718-12WBG	1718-20WBG	
規格	ダブル・12G×50cm	ダブル・14G×20cm	ダブル・14G×30cm	ダブル・14G×50cm	ダブル・16G×20cm	ダブル・16G×30cm	ダブル・16G×50cm	ダブル・18G×20cm	ダブル・18G×30cm	ダブル・18G×50cm	
ガイドワイヤ(外径)	0.89		0.71			0.53			0.46		
入数	10キット										
構成	カテーテル・ガイドワイヤ・金属穿刺針・プラスチックカニューラ針・ダイレータ・固定具・ドレープ										
プラスチックカニューラ針(外径mm(G))	1.3mm(18G)			1.0mm(20G)							
通常時在庫情報	-										

- 細径カニューラ針を用いたセルジンガー法で安全な中心静脈留置を実現しました。
- 耐圧タイプのカテーテルにより新たなルート確保なしに、造影剤の高圧注入が可能です。
- EOG滅菌済。



Picc Kit



マツヨシ



PICCキット(シングルルーメン)

高度クラスIV

コード	① 24-8574-00	② 24-8574-01	③ 24-8574-02	④ 24-8574-03
価格(税抜)	¥90,000	¥90,000	¥90,000	¥90,000
品番	1930-18GH	1930-23GH	1940-18GH	1940-23GH
規格	3.0Fr×45cm	3.0Fr×60cm	4.0Fr×45cm	4.0Fr×60cm
入数	5セット			
材質	カテーテル=ウレタン、コーティング材料=アクリル系合成高分子			
構成	カテーテル本体、ガイドワイヤ、プラスチックカニューラ針、ダイレータ、ドレープ(90cm×90cm)			
カニューラ外径	22G			
通常時在庫情報	-			
コード	⑤ 24-8574-04	⑥ 24-8574-05	⑦ 24-8574-07	⑧ 24-8574-06
価格(税抜)	¥100,000	¥100,000	¥100,000	¥100,000
品番	193018GHF	193023GHF	194023GHF	194018GHF
規格	3.0Fr×45cm	3.0Fr×60cm	4.0Fr×45cm	
入数	5セット			
材質	カテーテル=ウレタン、コーティング材料=アクリル系合成高分子			
構成	カテーテル本体、ガイドワイヤ、カテーテルフィクスマ、カテーテルフィクスチャ+固定用テープ、プラスチックカニューラ針×2本(長さ:59mmと32mm)、ダイレータ、注射針27G×19mmと18G×38mm、注射筒×2本、ドレープ×2枚(穴無しタイプと穴有りタイプ 各1枚)、スポンジスティック×2本、カップ&トレイ、針書き、ドレッシング、固定用テープ、ガーゼ			
カニューラ外径	22G			
通常時在庫情報	-			

PICCキット(ダブルルーメン)

高度クラスIV

コード	⑨ 24-8574-08	⑩ 24-8574-09	⑪ 24-8574-10	⑫ 24-8574-11
価格(税抜)	¥100,000	¥100,000	¥110,000	¥110,000
品番	1945-18WGH	1945-23WGH	194518WGHF	194523WGHF
規格	4.5Fr×45cm	4.5Fr×60cm	4.5Fr×45cm	4.5Fr×60cm
入数	5セット			
材質	カテーテル=ウレタン、コーティング材料=アクリル系合成高分子			
構成	カテーテル本体、ガイドワイヤ、プラスチックカニューラ針、ダイレータ、ドレープ(90cm×90cm)			
カニューラ外径	20G			
通常時在庫情報	-			

Maximal Barrier Precaution Pack

- 中心静脈カテーテル穿刺時の感染対策製品です。



マツヨシ

テガダーム マキシマルバリアプリコーションパック

単位 一般クラスI

コード	① 24-9246-00	② 24-9246-01
価格(税抜)	¥3,900	¥3,620
品番	MBP-101	MBP-102
構成	キャップ、マスク、ガウン、ドレープ(穴あき)、ドレッシング	キャップ、マスク、ガウン、ドレープ(穴あき)
販売単位	10/パック	
通常時在庫情報	-	

Treatment Kit

- キット製品は手術、検査、処置など目的に応じ、必要な医療材料を揃ったセットした、準備業務の軽減と時間の節約に貢献する製品です。



マツヨシ

局所麻酔キット

単位 高度クラスIV

コード	① 24-9204-00
価格(税抜)	¥2,700
品番	KAR-11-01
構成	メッキドレープ吸うみ丸穴T×1枚、ガーゼ8折×5枚、消毒鉗子×1本、注射針18G×1.1/2RB×2本、注射針24G×1RB×1本、シリンドリ5ml×2本、綿棒#30×6個、処置シート5×1枚、ドレープ、消毒トレイ
販売単位	20セット
通常時在庫情報	-

NEW

- 個人防護具・PPE
- 手指衛生
- 環境整備・リネン
- 洗浄・消毒・滅菌
- 感染対策製品
- 転倒・転落・抑制
- 薬剤
- 患者ケア
- ドレーン・チューブ
- 検査
- 安全対策品

Treatment Kit

●キット製品は手術、検査、処置など目的に応じ、必要な医療材料を揃ったセットした、準備業務の軽減と時間の節約に貢献する製品です。



クリーントレー

単位 高度クラスIV

コード	① 24-9205-00
価格(税抜)	¥2,490
品番	KTA-61-03
構成	ガーゼ8折×10枚、消毒綿子×1本、タストバッグ×1枚、処置シート5×1枚、タフボンジ×6個、トレー、消毒トレイ
販売単位	20セット
通常時在庫情報	-

Treatment Kit

●キット製品は手術、検査、処置など目的に応じ、必要な医療材料を揃ったセットした、準備業務の軽減と時間の節約に貢献する製品です。



消毒キット

単位 高度クラスIV

コード	① 24-9206-00
価格(税抜)	¥400
品番	KTA-33-11
構成	セフトル(SFY-3-4)×4枚、プラセシS4×1本、タフボンジM×6個、トレー
販売単位	96セット
通常時在庫情報	-

Disinfection Stick

- 薬液を多量に吸っても液だれの心配がなく、塗心地が良く、ゴシゴシ添付可能。
- 各種薬液に適合で一度に大量に塗れます。
- スポンジであるためリントの心配は不要。



タフティック(消毒スポンジ)

単位 一般クラスI

コード	① 24-9207-00	② 24-9207-01
価格(税抜)	¥15,800	¥16,500
品番	TPS-I-L	TPS-BC
入数	30本	
販売単位	2箱	
通常時在庫情報	-	

Disinfection Sponge

- タフボンジ®入りのディスプレイポットで、フタは開閉自在なキャップとして使用可能。
- 無公害で、耐薬品性に優れたPE(ポリエチレン)製です。



タフポット

単位 一般クラスI

コード	① 24-9208-00	② 24-9208-01	③ 24-9208-02
価格(税抜)	¥13,900	¥20,600	¥19,100
品番	TTP3-M10	TTP3-M20	TTP3-L10
入数	M(M10個/カップ)×30カップ/箱	M(M20個/カップ)×30カップ/箱	L(L10個/カップ)×30カップ/箱
材質	親水性スポンジウレタン		
販売単位	2箱		
通常時在庫情報	-		

タフポット用ホルダー

単位 一般クラスI

コード	④ 24-9208-03	⑤ 24-9208-04	⑥ 24-9208-05
価格(税抜)	¥800	¥800	¥800
品番	TTP-PH2G	TTP-PH2P	TTP-PH2Y
カラー	グリーン	ピンク	イエロー
材質	ポリプロピレン		
販売単位	36個		
通常時在庫情報	-		

Disposable Forceps

- 滅菌済で無鈎タイプのピンセットです。
- 内側の目盛りはサイズ測定に使用できます。



プラスチックピンセット(滅菌済)

コード	① 24-4192-00
価格(税抜)	参考 ¥3,200
品番	2700011
全長	18cm
入数	1本×20袋
材質	ポリプロピレン
通常時在庫情報	マツヨシ在庫

Disposable Forceps

- 滅菌済の単包ディスプレイピンセットです。



ディスプレイピンセット(滅菌済)

コード	① 23-7211-00
価格(税抜)	¥5,600
品番	13407
全長	18cm
入数	1本×40袋
材質	プラスチック
通常時在庫情報	マツヨシ在庫

Disposable Forceps

- 滅菌済のディスプレイピンセットです。
- 単包化により、落下菌による汚染を受けません。



ディスプレイピンセット(滅菌済)

コード	① 24-8338-01	② 24-8338-00
価格(税抜)	参考 ¥4,000	参考 ¥6,300
品番	004-42234	004-42240
カラー	ブルー	ホワイト
全長	12cm	18cm
入数	1本×30袋	
材質	ABS	
通常時在庫情報	-	

※印刷の都合上、商品の色・素材感が実物と多少異なる場合がございます。 ※写真の中には、商品以外の品が添えられている場合がございます。
 ※掲載商品以外の仕様・規格につきましては、お問い合わせください。 ※都度問合せ()内の数値は目安納期日数です。正確な納期についてはお問い合わせください。

Dressing Tape

- 末梢カテーテル固定のためのワンパッケージキット。
- 粘着面に触れずに、グローブをしたまま衛生的に操作ができます。
- 切れ込みとサイドのくぼみでクロス固定しつつ、接続部の皮膚圧迫を低減します。
- EOG滅菌済。



フィックスキット・PV

一般
クラスI

コード	① 24-2651-00	② 24-2651-01
価格(税抜)	¥6,000	¥9,000
品番	18891	18892
規格	—	クッション付
入数	30セット	
付属品	M=50×100mm、S=12.5×100mm	
サイズ(粘着部/観察部)	70×85mm	
通常時在庫情報	—	

Dressing Tape

- しっかり固定したい用途に幅広く使用可能です。
- 関節部や曲部のガーゼ等の固定、チューブなどの固定等。



マルチポア 高通気性撥水テープ EX ライトブラウン

単位

コード	① 24-9247-01	② 24-9247-02	③ 24-9247-03	④ 24-9247-04	⑤ 24-9247-05	⑥ 24-9247-00
価格(税抜)	¥4,890	¥6,520	¥4,890	¥6,520	¥4,890	¥6,520
品番	4733-12.5	4733-25	4733-37.5	4733-50	4733-75	4733-100
製品サイズ	12.5mm×5m	25mm×5m	37.5mm×5m	50mm×5m	75mm×5m	100mm×5m
入数	36巻	24巻	12巻	12巻	6巻	6巻
材質	アクリル系粘着剤、伸縮糸織布基材					
販売単位	4箱					
通常時在庫情報	—					

Dressing Tape

- カテーテル穿刺部専用スリット付きドレッシング。
- 剥離紙を剥がしてそのまま両手に持って貼付できるキャリアレスなので、隙間なくぴったりと貼れます。
- ①は末梢用②CV用。
- EOG滅菌済。



カテリープラスI.V.スリット

一般
クラスI

コード	① 24-2646-00	② 24-2646-01
価格(税抜)	¥8,250	¥7,500
品番	IVS0709	IVS0810
サイズ(粘着部/観察部)	70×90mm/34×39mm	80×95mm/44×51mm
入数	50枚	30枚
通常時在庫情報	マツヨシ在庫	

Dressing Tape

- 柔軟性のあるポリウレタン不織布にひし形ウインドウを設けた高透湿性フィルムドレッシング。
- 剥離紙を剥がしてそのまま両手に持って貼付できるキャリアレスなので、隙間なく密着して貼ることができます。
- 末梢静脈、中心静脈、硬膜外麻酔カテーテルの穿刺部位固定に。
- 滅菌固定用テープが3本付属。
- EOG滅菌済。



カテリープラスI.V.

一般
クラスI

コード	① 24-4547-00	② 24-4547-01
価格(税抜)	¥5,800	¥6,500
品番	IV0608	IV0811
サイズ(粘着部/観察部)	60×80mm/34×39mm	80×110mm/44×51mm
入数	35枚	30枚
通常時在庫情報	マツヨシ在庫	

NEW

個人防護具・PPE

手指衛生

環境整備・リネン

洗浄・消毒・滅菌

感染対策製品

転倒・転落・抑制

薬剤

患者ケア

ドレーン・チューブ

検査

安全対策品

感染対策製品

デバイス製品

カテーテル関連

人工呼吸・SSI

空気清浄機・加湿器

消毒保管庫

- 汚染リスク、交差感染リスクを低減する殺菌・消毒剤。
- 綿棒と10%ポビドンヨード液を個包装にしました。
- 薬液を押し出す際に液が飛び散りにくい構造になっています。



消毒綿棒 ポビドンプラス

単位 第3類医薬品

コード	① 23-3847-00	② 23-3847-01	③ 23-3847-02
価格(税抜)	参考 ¥1,800	参考 ¥2,400	参考 ¥2,100
規格	1.5		4.5
製品サイズ	全長156×綿径10mm		全長158×綿径14mm
入数	1本×30包	2本×30包	1本×30包
販売単位	12箱		
通常時在庫情報	-		

CHG Swabs

- 綿棒をプッシュするだけで、消毒用綿棒としてすぐに使用できます。
- ①～③はポビドンヨード液を別ポケットで一体包装にしています。
- ④～⑥は0.05%クロルヘキシジングルコン酸塩液を別ポケットで包装しています。
- ④～⑥は滅菌済。



動画あり



第3類医薬品

プッシュ綿棒P

コード	① 24-8623-00	② 24-8623-01	③ 24-8623-02
価格(税抜)	参考 ¥2,500	参考 ¥2,500	参考 ¥2,600
品番	2800211	2800212	2800301
規格	NO12-1	NO12-2	NO13-1
入数	1本×30袋	2本×24袋	1本×24袋
成分	10%ポビドンヨード液、綿棒		
サイズ(綿径)	φ11mm		φ17mm
通常時在庫情報	-		

プッシュ綿棒G0.05

第2類医薬品

コード	④ 24-8623-03	⑤ 24-8623-04	⑥ 24-8623-05
価格(税抜)	参考 ¥2,650	参考 ¥2,500	参考 ¥2,500
品番	2800461	2800462	2800471
規格	NO12-1	NO12-2	NO13-1
入数	1本×30袋	2本×24袋	1本×24袋
成分	0.05%クロルヘキシジングルコン酸塩液、綿棒		
サイズ(綿径)	φ11mm		φ17mm
通常時在庫情報	-		

CHG Prep Pads

- 0.2%クロルヘキシジングルコン酸塩液を含まないアルコールを含まない消毒綿。
- アルコール過敏症の方の注射・採血前の消毒に最適です。
- 1枚ずつの単包包装。



ワンショットプラス ヘキシジン0.2

第2類医薬品

コード	① 24-2670-00
価格(税抜)	¥800
製品サイズ	4×8cm
入数	1枚×60包
通常時在庫情報	マツヨシ 在庫



- 10%ポビドンヨード液を含まない消毒用綿棒。
- 適量の薬液量(3ml)が含まれていますので、消毒剤の無駄な消費をなくすことができます。
- 指定医薬部外品。



アプリスワブ

コード	① 23-3848-00
価格(税抜)	¥2,700
サイズ(綿径)	φ12mm
入数	1本×50包
通常時在庫情報	マツヨシ 在庫

CHG Swabs

- 0.05%クロルヘキシジングルコン酸塩液を含まない2球入消毒用綿棒。
- ポビドンヨードアレルギーの方の創傷部消毒にご使用いただけます。



第2類医薬品

ヘキシジン綿球

コード	① 24-3534-00
価格(税抜)	¥3,400
規格	No.20-2球
サイズ(綿径)	φ20mm
入数	20コ
通常時在庫情報	-



CHG Prep Pads

- アルコールを含まない0.2%クロルヘキシジングルコン酸塩液を含まない消毒綿。
- 2度拭きや同時2ヶ所に拭く際に便利な2枚包装。
- 4方から開けられる開放しやすい単包パックです。



オオサキCHG消毒綿0.2%

第2類医薬品

コード	① 24-6814-00	② 24-6814-01
価格(税抜)	参考 ¥800	参考 ¥1,280
品番	34712	34713
製品サイズ	4×4cm	
入数	2枚×60包	2枚×100包
通常時在庫情報	-	



- 0.1%クロルヘキシジングルコン酸塩液含浸の消毒綿です。
- 2枚包装ですので、複数箇所の消毒に最適です。
- 指定医薬部外品。



ハクゾウG綿0.1

コード	① 24-5556-00	② 24-5556-01
価格(税抜)	¥800	¥2,400
製品サイズ	4×4cm	
入数	2枚×60包	2枚×200包
通常時在庫情報	マツヨシ在庫	

Surgical Tape



- 医療用不織布サージカルテープ。
- 脱脂綿・ガーゼの被覆・固定、カテーテル・チューブの固定。
- 目立ちにくいベージュ色。

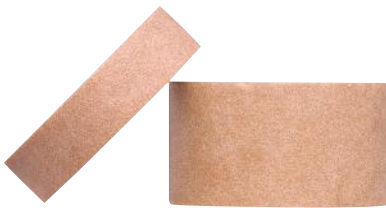

ニチバンサージカルテープ・ハダ

コード	① 07-3361-00	② 07-3361-01
価格(税抜)	¥3,800	¥3,800
品番	No.12	No.25
製品サイズ	12mm×9m	25mm×9m
入数	24巻	12巻
通常時在庫情報	マツヨシ在庫	

Surgical Tape

- 優肌絆シリーズのベストセラー、肌色タイプの不織布テープ。
- 不織布素材のソフトな風合いで通気性に優れ、手で容易にカットできます。
- 皮膚の凸凹になじんで密着するゲル状の粘着剤を使用。



ニトリート 優肌絆不織布(肌)

コード	① 24-6789-00	② 24-6789-01	③ 24-6789-02	④ 24-6789-03	⑤ 24-6789-04
価格(税抜)	¥3,800	¥3,800	¥3,800	¥1,400	¥1,400
品番	3251	3252	3255	3251S	3252S
製品サイズ	12mm×7m	25mm×7m	50mm×7m	12mm×7m	25mm×7m
入数	24巻	12巻	6巻	8巻	4巻
通常時在庫情報	マツヨシ在庫				

Surgical Tape



- 透湿性の高い基材と粘着材によりムレにくい医療用粘着テープ。
- 軽い力でスパッと切れ、グローブ着用時でも扱いやすい仕様。
- ガーゼ・包帯の固定、カテーテル・チューブの固定、透析時の回路固定。



スキナゲートスパット

コード	① 24-2645-00	② 24-2645-01	③ 24-2645-02
価格(税抜)	¥3,750	¥3,750	¥3,750
品番	SGS12	SGS25	SGS50
製品サイズ	12mm×7m	25mm×7m	50mm×7m
入数	24巻	12巻	6巻
通常時在庫情報	マツヨシ在庫		

スキナゲートスパット(スモールパック)

コード	④ 24-2645-03	⑤ 24-2645-04
価格(税抜)	¥2,350	¥2,350
品番	SGS12H	SGS25H
サイズ	12mm×7m	25mm×7m
入数	12巻	6巻
通常時在庫情報	-	

Surgical Tape



- 独自の素材を使用し、皮膚粘着力の高さが特徴です。
- ミシン目を入れて、手切れ性が向上しました。
- 汗に強く、重ね貼りしやすい商品です。



ニトリート 優肌絆GS

コード	① 24-6791-00	② 24-6791-01	③ 24-6791-02
価格(税抜)	¥3,800	¥3,800	¥3,800
品番	3281	3282	3285
製品サイズ	12mm×9m	25mm×9m	50mm×9m
入数	24巻	12巻	6巻
通常時在庫情報	マツヨシ在庫		

NEW

個人防護具・PPE

手指衛生

環境整備・リネン

洗浄・消毒・滅菌

感染対策製品

転倒・転落・抑制

薬剤

患者ケア

ドレーン・チューブ

検査

安全対策品

感染対策製品

ディスポ製品

カテーテル関連

人工呼吸・SSI

空気清浄機・加湿器

消毒保管庫

NEW

- 個人防護具・PPE
- 手指衛生
- 環境整備・リネン
- 洗浄・消毒・滅菌
- 感染対策製品
- 転倒・転落・抑制
- 薬剤
- 患者ケア
- ドレーン・チューブ
- 検査
- 安全対策品

Bacteria Filter

- コンパクトながら高い除去率。汚染や感染源をシャットアウト。
- バクテリア除去率99.90%、ウイルス除去率99.9%。



RT麻酔回路 バクテリアフィルター

コード	① 24-8283-00
価格(税抜)	¥7,000
品番	RT-70530
サイズ	W63×D63×H68mm
入数	10コ
通常時在庫情報	-

管理
クラスII

Bacteria Filter

- サンプルポート付バクテリアフィルター。
- バクテリア除去率99.90%、ウイルス除去率99.9%。



RT麻酔回路 バクテリアフィルター(サンプルポート付)

コード	① 24-8284-00
価格(税抜)	¥9,000
品番	RT-70537
サイズ	W63×D63×H68mm
入数	10コ
通常時在庫情報	-

管理
クラスII

Anesthesia Circuit

- 軽く、衝撃性に強い材質で安定性が高い。

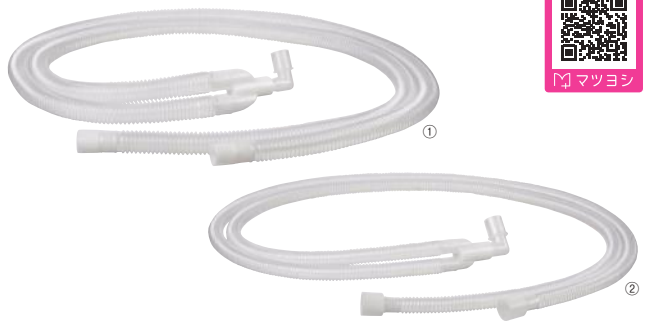

患者回路成人用 **患者回路小児用**

コード	① 24-9209-00
価格(税抜)	¥10,000
品番	75362
規格	回路長=100cm、蛇管=スタンダード、エルボー=スタンダード、Y字管=スタンダード
製品サイズ	回路長=100 エルボー=(22M/15F)
材質	蛇管本体=ポリエチレン、エルボー=ポリプロピレン
入数	10本
通常時在庫情報	-

コード	② 24-9209-01
価格(税抜)	¥14,000
品番	77365
規格	回路長=100cm、蛇管=スタンダード、エルボー=スタンダード、Y字管=スタンダード
製品サイズ	回路長=100 エルボー=(22M/15F)
材質	蛇管本体=ポリエチレン、エルボー=ポリプロピレン
入数	10本
通常時在庫情報	-

管理
クラスII

Serpentine

- 柔軟性、透明性に優れた軽量素材で、15cmごとに節があり、必要な長さでカットすることができる切断自在型で、幅広い用途でご使用できます。



蛇管30m(カフ無し)

コード	① 24-9210-00
価格(税抜)	¥9,000
品番	70229
規格	回路長=30m
製品サイズ	回路長=30m、チューブφ22mm
材質	蛇管本体=ポリエチレン、エルボー=ポリプロピレン
通常時在庫情報	-

管理
クラスII

Anesthesia Circuit

- 使い易い回転式調圧バルブ。
- ディスプレイザブル ジャクソンリリース。
- ラテックスフリー呼吸バッグ1.0L付。



RT麻酔回路 ジャクソンリリース

コード	① 24-8287-00	② 24-8287-01	③ 24-8287-02	④ 24-8287-03
価格(税抜)	¥34,000	¥44,000	¥34,000	¥44,000
品番	RT-73050	RT-7305M	RT-73010	RT-7301M
規格	-	マノメーター付	-	マノメーター付
製品サイズ	蛇管部=300mm、フレッシュガスライン=2050mm			
バッグサイズ	0.5L		1.0L	
入数	10コ			
通常時在庫情報	-			
コード	⑤ 24-8287-04	⑥ 24-8287-05	⑦ 24-8287-06	⑧ 24-8287-07
価格(税抜)	¥34,000	¥44,000	¥34,000	¥44,000
品番	RT-73020	RT-7302M	RT-73030	RT-7303M
規格	-	マノメーター付	-	マノメーター付
製品サイズ	蛇管部=300mm、フレッシュガスライン=2050mm			
バッグサイズ	2.0L		3.0L	
入数	10コ			
通常時在庫情報	-			

管理
クラスII

マツ★推し!
Matsuyoshi Recommend

#花形スポンジ
#衛生的な個包装

マツヨシ
オリジナル



粘膜にやさしい
やわらかスポンジ

お口にやさしくフィットする花形スポンジで 汚れをしっかりとキャッチ!

プラスチックの
丈夫な柄だから
安心して扱いやすい



汚れが絡みやすい
花形カット

上部を開けて
そのまま使える!
便利なパッケージ

1本ずつの個包装で
とっても衛生的!



- ▶弱ったお口の粘膜にやさしい柔らかいスポンジを採用。
- ▶機能的な花形カットが汚れをしっかりと絡め取ります。
- ▶柄は折れにくく、水に強いプラスチック製。
- ▶衛生的な1本ずつの個包装。



動画あり

MATSUYOSHI

マツヨシ口腔ケアスポンジ

コード	① 24-5720-00	② 24-5720-01
価格(税抜)	¥1,000	¥220
品番	MY-7670	MY-7671
製品サイズ	全長=150mm、先端部=φ19×20mm	
入数	50本	10本
材質	先端部=ポリウレタン、柄=ポリプロピレン	
通常時在庫情報	マツヨシ在庫	

Oral Swab

人気
アイテム

- 口腔粘膜清掃用スポンジブラシです。
- 花形のスポンジが口腔内にマッサージ効果を与えます。



ビバくるりん

コード	① 20-6373-01	② 20-6373-00
価格(税抜)	¥1,500	¥13,500
全長	150mm	
入数	30本	300本
材質	先端部=ポリウレタン、柄=プラスチック	
通常時在庫情報	マツヨシ在庫	

Oral Swab

人気
アイテム

- 汚れを絡めやすい星型形状のスポンジを採用。
- 歯ぐきを突くトラブルを防ぐため、紙製の柄を使用しています。



ハミングッド

コード	① 20-6371-01	② 20-6371-00
価格(税抜)	¥1,900	¥8,750
品番	MHG50	MHG250
製品サイズ	全長=150mm、先端部=φ18×18mm	
入数	50本	250本
材質	先端部=ウレタン、柄=紙	
通常時在庫情報	マツヨシ在庫	



Oral Swab Kit

- 口腔粘膜ケア用スポンジブラシと湿潤ジェルのスターターセットです。



オーラルケアセット

コード	① 23-6504-00
価格(税抜)	¥1,400
品番	E553
構成	ビバくるりん×10本、ビバ・ジェルエッセアチ40g×1コ
通常時在庫情報	—

Suction Brush

人気
アイテム

- 吸引器に接続し、口内に溜まった唾液や汚れなどを吸引できます。
- 吸引により誤嚥を防げるので、安全に清掃が行えます。
- ブラシ部分が球状なので清掃しやすく口に入ったときの感触もソフトです。



吸引くるりーナブラシ

コード	① 24-7711-00
価格(税抜)	参考 ¥7,080
製品サイズ	全長=約205mm、チューブ=14Fr
入数	12本(ブルー・ピンク×各6本)
材質	ブラシ=ナイロン、柄=ポリエチレン、チューブ=ポリ塩化ビニール
通常時在庫情報	マツヨシ在庫



NEW

- 個人防護具・PPE
- 手指衛生
- 環境整備・リネン
- 洗浄・消毒・滅菌
- 感染対策製品
- 転倒・転落・抑制
- 薬剤
- 患者ケア
- ドレーン・チューブ
- 検査
- 安全対策品

Mouth Rest Slim

- 開口障害など口を開けづらい方向け。
- ポリウレタン製で1cmから開口保持できます。



使用例



オーラルバイト・スリム

コード	① 20-6389-00
価格(税抜)	¥2,200
全長×厚さ	約155×10mm
入数	5本
材質	ポリウレタン
通常時在庫情報	マツヨシ在庫



マツヨシ 動画あり

Mouth Opener

- 先端から徐々に歯の間に入れて開口します。
- ①はお持ちのペンライトに被せて、口腔内を照らせます。
- ①はオートクレーブ滅菌可能(耐熱温度130℃)。



照明開口器 ホタル

コード	① 23-5531-00	② 23-5531-01
価格(税抜)	¥1,300	¥1,650
品番	HO-2003T	HS-2003T
規格	ホタルのみ	ホタルセット
製品サイズ	105×50×20mm	
材質	ポリサルフォン	
構成	—	ホタル、ペンライト、単4乾電池×2コ
通常時在庫情報	マツヨシ在庫	



マツヨシ 動画あり

※②のペンライトの色は写真と異なる場合がございます。

Mouth Rest Wide

人気アイテム

- 開口障害など口を開けづらい方向け。
- スリムより厚みがあるので安定感があります。



マツヨシ 動画あり

オーラルバイト・ワイド

コード	① 20-6388-00
価格(税抜)	¥3,250
全長×厚さ	約155×15mm
入数	5本
材質	ポリウレタン
通常時在庫情報	マツヨシ在庫

Mouth Moisture

- うるおい成分EGCg配合、口腔乾燥を緩和する口腔内保湿ジェル。衛生的な1回使い切りタイプの低刺激性です。



ユースキン エピガレート口湿ジェル

コード	① 24-9211-01
価格(税抜)	参考 ¥4,800
内容量	2g×2包
入数	24包
通常時在庫情報	—



マツヨシ

Mouth Moisturising Gel

人気アイテム

- 口腔ケア用湿潤剤です。
- 介助による口腔ケア、特に機能的口腔ケアに適します。



ビバ・ジェルエット

コード	① 20-6383-00	② 20-6383-01
価格(税抜)	¥1,800	¥890
容量	120g	40g
通常時在庫情報	マツヨシ在庫	



マツヨシ

Mouth Moisturising Gel

- 柔らかくて伸びがよく、口の中に塗布しやすいジェルタイプの口腔保湿剤です。
- ほのかなお茶の味で、さっぱりとした使用感です。



ハミンググッドジェル

コード	① 24-2132-00
価格(税抜)	¥1,000
容量	60g
通常時在庫情報	マツヨシ在庫

Mouth Moisturising Gel

人気アイテム

- 渴きがちなお口にやさしい潤いジェルです。
- 中性域のpHを守る新処方で、より多くの方のオーラルヘルスリスクに対応します。
- 口腔化粧品。



バイオティーン オーラルバランスジェル

コード	① 24-2990-00
価格(税抜)	参考 ¥1,500
容量	42g
通常時在庫情報	マツヨシ在庫



マツヨシ

Surgical Clipper

- 高トルクのモーターとリチウムイオンバッテリーを搭載し、スピーディな除毛を実現したクリッパーです。
- 替刃は、頭髮から一般体毛まで1種類で対応できます。
- 除毛時の皮膚まきこみを防ぐセーフティガード付。



サージカルクリッパー プロフェッショナル

コード	① 24-5420-00
価格(税抜)	¥22,000
品番	9681SET
構成品	本体、充電器、替刃×1枚
通常時在庫情報	—

オプション

コード	② 25-3734-00	③ 25-3734-01	④ 25-3734-02
価格(税抜)	¥12,500	¥11,000	¥30,000
品名	本体	充電器	替刃(50枚)
品番	9681	9682	9680
通常時在庫情報	—	—	—

Surgical Clipper

- 直接肌に触れる刃が固定されているので、肌への負担を軽減します。
- 替刃に触れることなく脱着可能で衛生的。
- 除毛部位によって3種類の替刃からお選びいただけます。



サージカルクリッパー

コード	① 24-4426-00	② 24-4426-05
価格(税抜)	¥10,000	¥10,000
品番	DYND70801JA	DYND70802JA-A
規格	本体	充電器
通常時在庫情報	—	—

※本体の充電には必ず専用充電器が必要となります。

オプション

コード	③ 24-4426-02	④ 24-4426-03	⑤ 24-4426-04
価格(税抜)	¥28,000	¥24,000	¥16,000
品名	ディスプレイザブル替刃(一般用)	ディスプレイザブル替刃(頭髪用)	ディスプレイザブル替刃(デリケートゾーン用)
入数	50コ	—	20コ
通常時在庫情報	—	—	—

Scrub Brush

- ソフトブラシ面とスポンジ面の2面構造の手術時手洗い用滅菌ブラシ。
- ソフトブラシ面は皮膚損傷を十分に考えた柔らかい素材です。
- 簡単に開封できる滅菌パウチの個包装で、清潔さを追求しました。



ディスペンサーボックス



スクラブイン 手洗いブラシ

単位

コード	① 24-4350-00
価格(税抜)	¥4,800
品番	DYND371603J
外寸	W76×D50×H36mm
入数	30コ
販売単位	10箱
通常時在庫情報	—

Disposable X-Ray Cover

- 機器を汚染から守り、患者を感染から守ります。
- ポリエチレン製透明フィルムにより、装着・確認が簡単。
- 4つのサイズバリエーションで多機種に対応しています(滅菌済)。



①使用例



②使用例



③使用例



④使用例

レントゲンカバー

コード	① 24-7144-00	② 24-7144-01	③ 24-7144-02	④ 24-7144-03
価格(税抜)	¥27,000	¥30,000	¥33,000	¥43,000
品番	ME-61	ME-62	ME-63	ME-64
製品サイズ	φ700mm	φ1000mm	φ1200mm	φ1500mm
入数	—	—	50枚	—
通常時在庫情報	—	—	—	—

Disposable Cover for Operating Lamp Handle

- 手術室无影灯用のディスプレイザブルハンドルカバーです。
- EOG滅菌済。



使用例



ライトハンドルカバー

コード	① 24-2553-00	② 24-2553-01
価格(税抜)	¥9,500	¥9,000
品番	P09062	P09069
入数	1枚×50袋	2枚×25袋
通常時在庫情報	—	—



- マツヨシ オリジナル**
- 暑さ・寒さ・雨・湿度・風などの緊急事態から体温を確保するシート。
 - 金色外側時は防寒効果があり、体温・湿度を保ちます。
 - 銀色外側時は防熱効果があり、日射病などから守ります(90%赤外線反射)。
 - ②、④はγ線滅菌済。



MATSUYOSHI
マツヨシ アルミックシート

コード	① 24-8351-00	② 24-8351-01	③ 24-8351-02	④ 24-8351-03
価格(税抜)	¥500	¥750	¥450	¥700
品番	MY-7005NS	MY-7005ST	MY-7006NS	MY-7006ST
規格	金/銀(未滅菌)	金/銀(滅菌済)	銀(未滅菌)	銀(滅菌済)
製品サイズ	2100×1400mm		2200×1400mm	
折りたたみ寸法	75×125mm		75×110mm	
重量	約54g		約52g	
材質	アルミ蒸着PET			
通常時在庫情報	マツヨシ在庫			



Operating Table Mattress

- 低反発ウレタンフォームが身体にフィットし、局所的圧迫を軽減します。
- ※手術台に直接乗せてお使いいただけます。



ソフトナース オペ台全身用

コード	① 24-8305-00
価格(税抜)	¥93,300
品番	20924
製品サイズ	W500×L1900×H60mm
材質	本体=低反発ウレタンフォーム
通常時在庫情報	-

- 小分けタイプの穴なしディスポーザブルドレープです。
- ①～③は、撥水加工が施されていますので、浸透汚染を防ぎ、安全を確保します。
- ④～⑥は、片面不織布にラミネート加工を施した吸水仕様です。
- EOG滅菌済。

メディカルドレープMP
FDHタイプ(撥水性)

コード	① 23-6185-06	② 23-6185-07	③ 23-6185-08
価格(税抜)	参考 ¥3,200	参考 ¥4,800	参考 ¥7,200
品番	FDH6060	FDH9090	FDH1212
製品サイズ	60×60cm	90×90cm	120×120cm
入数	1枚×10袋		
通常時在庫情報	マツヨシ在庫	-	-

DQタイプ(片面吸水)

コード	④ 23-6185-03	⑤ 23-6185-04	⑥ 23-6185-05
価格(税抜)	参考 ¥3,100	参考 ¥4,800	参考 ¥7,200
品番	DQ6060	DQ9090	DQ1212
製品サイズ	60×60cm	90×90cm	120×120cm
入数	1枚×10袋		
通常時在庫情報	マツヨシ在庫	-	-

※ご要望により特注対応もいたしますので、お問い合わせください。

※ご要望により特注対応もいたしますので、お問い合わせください。

Disposable Surgical Drape

- ポビドンヨード液が塗布されており、手術部位感染のリスクを低減します。
- 通気性・水蒸気透過性に優れ、ドレープ下のムレを防ぎます。
- 接着性に優れたロール状のポリウレタンフィルムを使用。



ユーロダームドレープ

コード	① 24-5428-00	② 24-5428-01	③ 24-5428-02
価格(税抜)	¥7,200	¥11,000	¥15,000
品番	717910	717942	717945
製品サイズ	10×24cm	42×42cm	45×55cm
入数	10枚		
通常時在庫情報	-		
コード	④ 24-5428-03	⑤ 24-5428-04	
価格(税抜)	¥15,480	¥24,000	
品番	717960	717980	
製品サイズ	60×52cm	80×60cm	
入数	10枚		
通常時在庫情報	-		



Disposable Surgical Drape

- 患者を覆うことで熱損失を抑え、体温低下を抑えます。
- プラスチック層とアルミニウム層で、伝導や輻射による熱損失を抑えます。
- 患者に触れる面は吸湿性のある不織布です。



ATOM
保温ドレープ

コード	① 24-6760-00	② 24-6760-01	③ 24-6760-02
価格(税抜)	¥35,000	¥35,000	¥35,000
品番	38058	38062	38059
製品サイズ	60×60cm	120×120cm	210×120cm
入数	50枚	30枚	15枚
通常時在庫情報	-		

荷送料別送

Disposable Surgical Drape



Positioning Cushion

- ICU・CCU・OPE室における褥瘡対策用ディスポーザブルクッション。
- 低反発ウレタンフォームと高弾性ウレタンフォームの2層構造。
- U字形状が低反発ウレタンフォームの体圧分散性を高めています。



ベントS

コード	① 23-6561-00
価格(税抜)	¥2,800
品番	UMM-05
製品サイズ	約180×180×35mm
入数	2コ
材質	低反発ウレタンフォーム(よもぎ配合)・高弾性ウレタンフォーム
通常時在庫情報	マツヨシ在庫



Skin Closure Surgical Tape

- 小児の傷の保護やラパコレ、腹腔鏡・関節鏡の小手術創の閉鎖、固定、保護に。
- Y線滅菌済。



テガダーム 創傷閉鎖ドレッシング

一般
クラスI

コード	① 25-3835-00
価格(税抜)	¥4,500
品番	W8512
テープ部/ フィルム部	12×47mm/60×47mm
入数	25本
通常時在庫情報	マツヨシ在庫

Skin Closure Surgical Tape

- 皮膚に貼っても目立ちにくい肌色の不織布テープ。
- 顔面などの手術創の閉鎖、創縁固定などに。
- Y線滅菌済。

ステリストリップ スキントーン
スキークロージャー一般
クラスI

コード	① 25-3103-00	② 25-3103-01
価格(税抜)	¥10,700	¥15,000
品番	B1551	B1557
製品サイズ	6×75mm	12×100mm
入数	3本×50袋	6本×50袋
通常時在庫情報	マツヨシ在庫	マツヨシ在庫

Topical Skin Adhesive

- 接着必要時間が10秒の外来用皮膚接着剤です。
- 表皮に塗布することで、縫合やテープの添付を不要とします。
- 高い防水性をもち、当日からシャワー浴が可能です。
- 接着に必要な時間が10秒のため、外来処置や救急処置の際に役立ちます。



リキバンド オプティマ

一般
クラスI

コード	① 24-7141-00
価格(税抜)	¥26,000
品番	OPT001
容量	0.5g
入数	10本
通常時在庫情報	—

Skin Closure Surgical Tape

- レーヨン不織布テープをフィラメント補強したスタンダードタイプ。
- 手術創の皮膚閉鎖や創縁固定などに。Y線滅菌済。
- 通気性があり、蒸れにくい仕様です。

ステリストリップ スタンダード
スキークロージャー (白色)一般
クラスI

コード	① 24-9498-00	② 24-9498-01	③ 24-9498-02
価格(税抜)	¥11,800	¥11,800	¥11,800
品番	R1540	R1541	R1542
製品サイズ	3×75mm	6×75mm	6×38mm
入数	5本×50袋	3本×50袋	6本×50袋
通常時在庫情報	マツヨシ在庫	マツヨシ在庫	マツヨシ在庫
コード	④ 24-9498-03	⑤ 24-9498-04	⑥ 24-9498-05
価格(税抜)	¥16,700	¥16,700	¥9,000
品番	R1546	R1547	R1549
製品サイズ	6×100mm	12×100mm	12×50mm
入数	10本×50袋	—	6本×50袋
通常時在庫情報	マツヨシ在庫	マツヨシ在庫	マツヨシ在庫

Skin Closure Surgical Tape

- 付着性・強度に優れており、創をしっかりと閉鎖します。
- 手術創や小外傷の閉鎖、縫合部の補強に。



皮膚接合用テープ ファスナート

一般
クラスI

コード	① 24-5411-00	② 24-5411-01	③ 24-5411-02
価格(税抜)	¥6,500	¥6,500	¥5,000
品番	FN0438	FN0476	FN0619
製品サイズ	4×38mm	4×76mm	6×19mm
入数	200本	120本	180本
通常時在庫情報	マツヨシ在庫	マツヨシ在庫	マツヨシ在庫
コード	④ 24-5411-03	⑤ 24-5411-04	⑥ 24-5411-05
価格(税抜)	¥6,500	¥5,000	¥6,500
品番	FN0638	FN0676	FN1276
製品サイズ	6×38mm	6×76mm	12×76mm
入数	150本	90本	120本
通常時在庫情報	マツヨシ在庫	マツヨシ在庫	マツヨシ在庫

Topical Skin Adhesive

- 90分間連続使用可能な手術室用皮膚接着剤です。
- 表皮に塗布することで、縫合やテープの添付を不要とします。
- 高い防水性をもち、当日からシャワー浴が可能です。
- 30cmまでの創に対応しており、手術室での使用に適しています。
- 接着に必要な時間は60秒です。



リキバンド エクシード

一般
クラスI

コード	① 24-7142-00
価格(税抜)	¥14,700
品番	72014002
容量	0.8g
入数	6本
通常時在庫情報	—

Topical Skin Adhesive

- 接着必要時間が10秒の手術室用皮膚接着剤。
- 表皮に塗布することで、縫合やテープの添付を不要とします。
- 高い防水性をもち、当日からシャワー浴が可能です。
- 10cmまでの創に対応しており、アタッチメントを取り外すことで面で塗ることも可能です。



リキバンド サージカルS

一般
クラスI

コード	① 24-7143-00
価格(税抜)	¥17,400
品番	LBS-S0001
容量	0.8g
入数	6本
通常時在庫情報	—

NEW

個人防護具・
PPE

手指衛生

環境整備・
リネン洗浄・消毒・
滅菌

感染対策製品

転倒・転落・
抑制

薬剤

患者ケア

ドレーン・
チューブ

検査

安全対策製品

感染対策製品

ディスポ製品

カテーテル関連

人工呼吸・SSI

空気清浄機・
加湿器

消毒保管庫



- 2種類のオゾン濃度をシーンに合わせて発生。
- 光触媒、活性炭フィルター、HEPAフィルター内部搭載。

低濃度オゾンエア

有人環境下でも作業が可能な微弱オゾンエア

高濃度オゾンエア

有人:20秒発生/40秒休止を繰り返し
1時間運転、2時間運転を選択可能
無人:設定時刻(退室時刻)より任意時間(タイマー)
高濃度オゾンエアを発生し燻蒸



M マツヨシ 動画あり

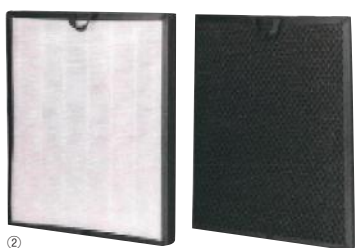

NEW

オゾン空気清浄器 Declean

コード	① 24-9197-00
価格(税抜)	¥298,000
品番	BT-180D
外寸	W400×D240×H680mm
重量	10.5kg
材質	ABS樹脂
消費電力	ターボ(99W)、強(90W)、中(85W)、弱(78W)
付属品	リモコン
適用範囲	最大範囲120㎡
構成品	HEPAフィルター、活性炭フィルター、光触媒
通常時在庫情報	-

DeClean用 HEPAフィルター&活性炭フィルターセット

コード	② 25-2691-00
価格(税抜)	¥18,000
品番	タムラテコ
販売単位	50組
製品サイズ	HEPA 355×40×455 活性炭 355×20×455mm
通常時在庫情報	M マツヨシ 在庫

DeClean用 UVランプ

コード	③ 25-2691-01
価格(税抜)	¥9,000
品番	タムラテコ
販売単位	50個
製品サイズ	30×18×105mm
通常時在庫情報	M マツヨシ 在庫

- 感染対策製品
- 転倒・転落・抑制
- 薬剤
- 患者ケア
- ドレーン・チューブ
- 検査
- 安全対策品

Ozone Disinfectant

- 消毒完了の「見える化」を実現した初めての消毒機器です。
- 空気感染対策はもちろん、物に対する「付着菌にも有効」で物(ドアノブ・机・備品等)から人への感染対策にも活躍します。
- 施工時は無人環境で、有効スペースを60m²を目安にしています。
- 原料は、酸素とわずかな電気のみで、薬剤の不足にも無関係な商品です。
- オゾンガスは耐性菌を作ることなく、有機物に反応することで、安全な酸素に戻ることで、人体にも大変安全な物質です。



管理クラスII

医療用消毒器 オゾンガス消毒器

コード	① 24-9239-00
価格(税抜)	¥2,500,000
品番	BT-088M
外寸	W340×D192×H478mm
消費電力	70VA
重量	9kg
材質	本体=鉄80%、ステンレス20% 取手=ABS樹脂
通常時在庫情報	-



M マツヨシ

Ozone Aircleaner

- 低濃度のオゾンガスが居室空間に潜む細菌、ウイルスに対し、常に抑制効果を促します。
- 空気中に浮遊する菌・ウイルス・花粉・アレルゲンを不活化し、ドアノブ・床・家具などに付着する菌・ウイルスにも除菌が可能です。
- 有効スペースは、最大16畳で有人環境でご使用頂け、設置及び移動双方にご対応が可能です。



オゾン発生器 Lyon3.0

コード	① 24-9240-00	② 24-9240-01
価格(税抜)	¥55,000	¥55,000
品番	TM-040Z	
カラー	ホワイト	ブラック
外寸	W110×L66.2×H176.3mm	
重量	400g	
材質	ABS樹脂	
消費電力	6.4W	
付属品	専用ACアダプタ	
適用範囲	最大畳数16畳	
使用ランプ	オゾンランプ	
通常時在庫情報	-	



M マツヨシ

Lyon3.0 交換用ランプ

コード	③ 25-2692-00
価格(税抜)	¥11,000
品番	タムラテコ
製品サイズ	25×25×150mm
通常時在庫情報	-

- 感染対策製品
- ディスプレイ製品
- カテーテル関連
- 人工呼吸・SSI
- 空気清浄機・加湿器
- 消毒保管庫

- 携帯・小型オゾン発生器。
- 20m²までの空間を除菌・消臭します。
- 充電式で、メンテナンフリーです。

低濃度オゾン発生器 AirdzShell

コード	① 24-9800-00
価格(税抜)	¥14,800
品番	DEZ-AZS01W
カラー	ホワイト
製品サイズ	W120×D80×H40mm
重量	175g
付属品	USBケーブル(TYPE C)、クリーニングブラシ
電源の種類	リチウムイオン DC3.7V
通常時在庫情報	-



M マツヨシ

Air Cleaner

New!



●紫外線とオゾンの相乗効果に依り、空気消毒と脱臭を行う装置。

紫外線オゾン脱臭消毒装置

組立商品 日本製

コード	① 25-3193-00	② 25-3193-01	③ 25-3193-02	④ 25-3193-03
価格(税抜)	¥52,500	¥85,000	¥300,000	¥600,000
品番	KSA10	KSA20	KSA30	KSA1102
製品サイズ	W80×D66×H230mm	W340×D65×H220mm	W300×D225×H340mm	W1400×D125×H100mm
重量	1.5kg	3.8kg	6kg	5kg
消費電力	16W	29W	60W	130W
電源の種類	AC100V		AC100/200V	
適用面積	12㎡	24㎡	12~24㎡	60~120㎡
通常時在庫情報	-			

New!



- 水道水を使用する安全で安心な除菌・消臭スプレーです。
- ボタンを押すと高濃度オゾン水を生成します。
- 充電式のため、持ち運びが可能です。

オゾンマックス
マルチオゾンボトル&スプレープロ

コード	① 25-3589-00
価格(税抜)	¥79,800
品番	OY-FF62-B
容量	150ml
製品サイズ	φ53×H255mm
重量	308g
付属品	充電コード
通常時在庫情報	マツヨシ在庫

ヘッド部(消耗品)

コード	③ 25-3589-10
価格(税抜)	¥2,900
品番	OY-FF60-PP
カラー	黒
通常時在庫情報	マツヨシ在庫

- 精製水からオゾン生成するオゾン除菌加湿器です。
- コンパクトサイズで最大32畳までカバーします。
- 人感センサーを搭載しています。

オゾン除菌加湿器
オゾンマックスエアー

コード	② 25-3590-00
価格(税抜)	¥186,000
品番	OY-FF90-A
カラー	シルバー・白
製品サイズ	230×155.5×307mm
重量	2.5kg
付属品	エアフィルター・壁掛けフック・フック用ネジ2個・アンカーネジ2個
消費電力	32W
電源の種類	100~240VAC50~60Hz、ACアダプタ(付属)
通常時在庫情報	マツヨシ在庫

オプション

コード	④ 25-3590-10	⑤ 25-3590-11	⑥ 25-3590-12
価格(税抜)	¥3,000	¥6,000	¥16,000
品名	エアフィルター	精製水フィルター	セル
品番	OY-FF90-AF	OY-FF90-SF	OY-FF90-S
製品サイズ	W136×D100×H22mm	H80×φ50mm	H35×φ45mm
通常時在庫情報	マツヨシ在庫		

NEW

個人防護具・PPE

手指衛生

環境整備・リネン

洗浄・消毒・滅菌

感染対策製品

転倒・転落・抑制

薬剤

患者ケア

ドレーン・チューブ

検査

安全対策品



- HEPAフィルター搭載のパーティションタイプの空気清浄機。
- 超薄型でキャスターが付いているため、移動も簡単です。
- 院内感染対策や局所的に清浄度が必要な場合にお使いいただけます。

クリーンパーティション

荷送料別途

コード	① 24-4830-00	② 24-4830-01	③ 24-4830-02	④ 24-4830-03
価格(税抜)	¥240,000	¥240,000	¥260,000	¥260,000
品番	ACP-897AH	ACP-897BH	ACP-897CH	ACP-897DH
規格	クリーン仕様		汚染除去仕様	
製品サイズ	W890×D300×H1450mm			
重量	約40kg		約43kg	
フィルター	×イン=HEPAフィルター、プレ=サランネット			
集塵効率	0.3μm以上粒子(大気塵)にて99.99%以上			
消費電力	90W(大風量)			
電源の種類	AC100V 50/60Hz		AC100V 1φ 50/62Hz	
通常時在庫情報	-			

- キャスター付きで、一人でも楽に移動ができるサイズながら、床面積約27畳の空間を除菌消臭します。
- PM0.3まで捕捉するフィルターによる高い集塵能力。
- バイオレットランプによるオゾン除菌消臭、更にドライミスト機能用タンクに次亜塩素系除菌剤(オプション)を入れることで、ダブルの強力除菌消臭。
- 次亜塩素系除菌剤を入れなくても加湿機能としても使えます。

次亜塩素除菌ドライミスト機能付空気清浄機

荷送料別途

コード	① 24-8818-00
価格(税抜)	¥338,000
品番	EZ-150HS-FⅢ
製品サイズ	W430×D270×H730mm
適用面積	45㎡(約27畳)
風量	強=3、弱=1.5(m³/分)
重量	18kg
消費電力	115W(空気清浄25W+ドライミスト機能90W)
電源の種類	AC100V 50/60Hz
通常時在庫情報	-

次亜塩素系除菌剤
(ドライミスト機能用)

コード	② 24-8818-10
価格(税抜)	¥25,000
品番	DJ-60J
使用量	ドライミスト用タンク5Lに対し0.4g
容量	200g
通常時在庫情報	-



感染対策製品

消毒保管庫

カテーテル関連

人工呼吸・SSI

空気清浄機・加湿器

消毒保管庫

New!

- スリムタワー型にフルモデルチェンジ、省スペース設計で設置自由度がアップ。
- 人が感じる運転音を低減。
- タンクを外さずにその場で給水も可能。(2WAY方式)
- 「TAFUフィルター」は、0.3 μ mの微小なホコリを99.97%捕集する静電HEPAフィルター、撥水・撥油効果が高く集塵能力が持続。
- 介護臭やトイレ臭等、用途に合わせて追加できる特化型脱臭フィルターをご用意。(別売品、全5種)

荷送料別送

加湿ストリーマ空気清浄機

コード	① 25-3749-00	② 25-3749-01
価格(税抜)	¥97,000	¥97,000
品番	ACK70Y-W	ACK70Y-T
カラー	ホワイト	ブラウン
規格	最大風量=7.0 $\text{m}^3/\text{分}$ 、適用床面積の目安=31畳(〜51 m^2)、加湿量=700 $\text{ml}/\text{時}$ ※JEM1426(電気加湿器)による室温20 $^{\circ}\text{C}$ 、湿度30%でターボ運転した時の加湿能力。	
製品サイズ	W315×D315×H760mm	
重量	12.5kg	
付属品	脱臭フィルター×1枚	
消費電力	空気清浄時=最大82.0W、加湿空気清浄時=84.0W	
電源の種類	単相100V	
通常時在庫情報	—	



M マツヨシ

- 次亜塩素酸で空気を洗います。
- 衛生管理・ニオイ対策が求められる様々な空間に。

荷送料別送

次亜塩素酸空間除菌脱臭機ジアイーノ

コード	① 24-8815-00
価格(税抜)	¥357,000
品番	F-JDL50-W
製品サイズ	W505×D307×H710mm
適用面積	〜66 m^2 (40畳)
風量	強=5、中=4、弱2($\text{m}^3/\text{分}$)
重量	17kg
消費電力	42W
電源の種類	AC100V 50/60Hz
通常時在庫情報	—



M マツヨシ

塩タブレット

コード	② 24-8815-10
価格(税抜)	参考 ¥5,500
品番	FKA2000012
成分	塩化ナトリウム
入数	1000粒
通常時在庫情報	—

New!

- 衛生管理・ニオイ対策が求められるさまざまな空間に。



荷送料別送

次亜塩素酸 空間除菌脱臭機ジアイーノ

コード	① 25-2726-00	② 25-2726-01
価格(税抜)	¥448,000	¥263,000
品番	F-JDS70-W	F-JML30-W
製品サイズ	510×307×730mm	400×250×600mm
重量	17kg	11kg
消費電力	77W	35W
電源の種類	AC100V	
適用面積	〜93 m^2 (56畳)	〜40 m^2 (24畳)
風量	強=7、中=5、弱=2($\text{m}^3/\text{分}$)	急速=3.5、強=3、中=2、静音=1($\text{m}^3/\text{分}$)
通常時在庫情報	—	

塩タブレット

コード	③ 24-8815-10
価格(税抜)	参考 ¥5,500
品番	FKA2000012
成分	塩化ナトリウム
入数	1000粒
通常時在庫情報	—



M マツヨシ

- 細菌・ウイルスを吸着・分解するアースプラスHEPAフィルターと特殊複合活性炭フィルターで、強力に集塵・脱臭します。
- 人感知センサー、自動回転機能・ルーバー付。



動画あり

業務用空気清浄機
アースプラスエアー

コード	① 24-4831-00
価格(税抜)	参考 ¥256,000
品番	SA-1016J
製品サイズ	W320×D270×H800mm
重量	13.6kg
床面積	46畳以下
風量	10 m^3/min
消費電力	95W(最大)
電源の種類	AC100V 50/60Hz
通常時在庫情報	—

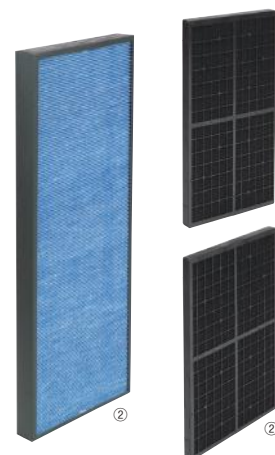

専用フィルター

コード	② 24-4831-01
価格(税抜)	¥36,000
品番	SAHF-1016
構成	アースプラスHEPAフィルター、 特殊複合活性炭フィルター×2枚
通常時在庫情報	—

NEW

- 個人防護具・PPE
- 手指衛生
- 環境整備・リネン
- 洗浄・消毒・滅菌
- 感染対策製品
- 転倒・転落・抑制
- 薬剤
- 患者ケア
- ドレーン・チューブ
- 検査
- 安全対策品

Air Cleaner

- 電気集塵方式を採用し、0.01μm以上の細菌やウイルスを捕集します。
- 紫外線照射と光触媒のW効果で除菌・脱臭を行います。
- 約48畳対応。
- PM2.5、PM0.5対応。



業務用空気除菌脱臭装置 コア・マイスター ホープ

コード	① 24-3116-01	② 24-3116-03
価格(税抜)	¥400,000	¥430,000
品番	KM-15F	KM-15FS
規格	標準仕様	脱臭強化仕様
製品サイズ	W700×D330×H900mm	
重量	約33kg	
適用床面積	78㎡	
付属品	リモコン	
強風時風量(50/60Hz)	12.9/12.1m³/min	
消費電力	90/100W	
電源の種類	AC100V 50/60Hz	
通常時在庫情報	—	

Air Cleaner

- 空気中に浮遊するウイルス・菌・ダニの死骸やフンなどのアレル物質を分解し不活性化し、脱臭効果に優れています。
- マイナスイオン量1000万個/ccの強力な除菌力(99.9除菌)。



マイナスイオン空気活性化器

コード	① 24-8819-00
価格(税抜)	¥140,000
品番	GSD-209N
カラー	シルバー
製品サイズ	W230×D130×H60mm
適用面積	約20~30畳
重量	1.0kg
消費電力	5W
電源の種類	AC100V
通常時在庫情報	—

Air Cleaner

- New!**
- 室内の空気をハイブリット触媒効果で衛生化します。



ラーフェイドフィルター (エアコン用)

コード	① 25-2639-00
価格(税抜)	¥7,000
品番	LAF-C001
規格	天井埋込カセット形エアコン用
製品サイズ	W515×H515mm
通常時在庫情報	—

Air Cleaner

- New!**
- 清掃不要の光触媒フィルター
 - 騒音：約40db、推奨適用範囲：5㎡



コンパクトAIR Wolf

コード	① 24-9797-00
価格(税抜)	参考 ¥59,800
品番	AWCP0001/JP
製品サイズ	W85×D75×H200mm
重量	500g
付属品	パネル引っ掛けフック
電源の種類	USB
通常時在庫情報	—

Air Cleaner

- New!**
- 清掃不要の光触媒フィルター
 - 推奨適用範囲：100㎡、最大風量8㎡/分
 - 光触媒フィルター採用で、フィルターの交換は不要です。



据置AIR Wolf

コード	① 24-9798-00
価格(税抜)	¥1,300,000
品番	AWS0001/JP
カラー	白
製品サイズ	W370×D340×H1046mm
重量	18kg
電源の種類	AC100V(50Hz/60Hz)
通常時在庫情報	—

Air Cleaner

- New!**
- 3段階の風量切替スイッチで風量調整可能です。
 - UVC ランプ使用可能時間：9,000 時間※UVC の発光量は変わりません。



UVCウィルスキラー装置

コード	① 25-2788-00
価格(税抜)	¥180,000
品番	85956
製品サイズ	W468×D151×H1238mm
重量	約11.4kg
消費電力	60W
電源の種類	AC100V 50/60Hz
適用面積	約42㎡(26畳程度)
通常時在庫情報	—

Air Cleaner

- New!**
- 浮遊ウイルスワンパス除去率99%で、360度全方位の集塵排出が可能です。
 - 特許技術のハイブリット光触媒により0.0004μmの有害成分まで対応します。



プリマヴェーラサークルPRO

コード	① 24-9791-00	② 24-9791-01
価格(税抜)	¥300,000	¥300,000
品番	OP-Z751A(W)	OP-Z751A(B)
カラー	ホワイト	ブラック
製品サイズ	W300×D300×H600mm	
重量	8kg	
消費電力	最大80W	
電源の種類	AC100V	
適用面積	50㎡(30畳)	
風量	最大8.0(㎡/分)	
通常時在庫情報	—	

New!

- 60分ですべてのインフルエンザAウイルスとエアロゾルの99.9%を効率的にろ過します。
- H12HEPAフィルターと活性炭フィルターを組み合わせたデュアルフィルター搭載。



動画あり



スタドラフォーム ロジャー空気清浄機 2.0

コード	① 25-2789-01	② 25-2789-02	③ 25-2789-00	④ 25-2789-03
価格(税抜)	¥27,000	¥27,000	¥45,000	¥80,000
品番	2446	2447	2448	2449
カラー	ホワイト		ブラック	
規格	リトル		ノーマル	ビッグ
付属品	Roger little デュアルフィルター、Roger little テキスタイルプレフィルター		Roger デュアルフィルター、Roger テキスタイルプレフィルター	Roger デュアルフィルター×2/Roger テキスタイルプレフィルター×2
消費電力	3-40W		4-100W	4-80W
適用面積	~33㎡(~約19畳)		~66㎡(~約39畳)	~104㎡(~約62畳)
製品サイズ	W330×D170×H450mm		W420×D200×H516mm	W420×D340×H520mm
重量	5.5kg		6.8kg	10.5kg
通常時在庫情報	-			

Air Cleaner

Air Cleaner

New!

- 浮遊菌、付着菌、ウイルス、PM2.5を除去します。
- 低濃度で常時除菌、無人の間に高濃度で強力除菌できます。



オゾン発生機能付空気清浄機 エアリペロ

コード	① 25-3532-00	② 25-3532-01	③ 25-3532-02
価格(税抜)	¥230,000	¥230,000	¥230,000
品番	Y24A-CY-B	Y24A-CY-G	Y24A-CY-W
カラー	マットブラック	マットグレー	マットホワイト
製品サイズ	390×211×628mm		
重量	7.9kg		
付属品	HEPAフィルター		
消費電力	強81W、中63W、弱45W		
電源の種類	AC100V(50/60Hz)		
適用空間	オゾン弱(50mg/H)12畳以上の有人および無人空間、オゾン強(300mg/H)20畳以上の無人空間		
通常時在庫情報	-		



マツヨシ

Aircleaner

- 360°空気清浄。
- 上下に配置された2つのフィルターが360°全ての方向で汚れた空気を吸引、さらに綺麗な空気を排気し、隙間なく清浄。室内のどこにおいても、均等かつ効果的に空気を綺麗にすることが可能です。



マツヨシ

LG Puri Care

コード	① 24-9198-00
価格(税抜)	¥117,700
品番	AS957DWV
製品サイズ	幅373×奥行373×高さ1073mm
重量	19.2kg
消費電力	待機時1.6W、シューティングエアモード:ターボ:67W、強:35W/中:26W/弱:17W、デュアルモード:ターボ:61W、強:41W、中:28W、弱:9W、シングルモード:ターボ:43W、強:30W、中:21W、弱:9W
適用床面積	シューティングエアモード:~104㎡(63畳)、デュアルモード:~94㎡(58畳)、シングルモード:~53㎡(32畳)
通常時在庫情報	-

New!

- HEPAフィルター内蔵オゾン発生器。
- 30~300mの空間を安全に効率よく除菌します。



マツヨシ



木の香 セーフティ・オゾン・コンディショナー

送料別途 日本製

コード	① 24-9799-00	② 24-9799-01
価格(税抜)	¥1,200,000	¥1,200,000
品番	OCF-1000B	OCF-1000W
カラー	ブラウン	ホワイト
製品サイズ	W833×D300×H1400mm	
重量	47kg	
消費電力	25W~70W	
電源の種類	AC100V 50/60Hz	
通常時在庫情報	-	

Air Cleaner

New!

- UV除菌+サイクロン効果で99%の除菌率です。
- 飛沫を確実に吸引することができ、アタッチメントでスポット除菌も可能です。
- 付属のUVランプを工具により固定してからお使いください。



マツヨシ

サイクロンUV除菌装置 コロネード

組立商品

コード	① 24-9793-00	② 25-2445-10
価格(税抜)	¥120,000	¥14,800
品番	ACU-15	
製品サイズ	26×26×49.2cm	
重量	2.5kg	
材質	アルミ	
付属品	UVランプ、リモコン、電源コード、交換用フィルター3枚	
消費電力	弱17W中21W強30W	
電源の種類	AC100V 50/60Hz	
通常時在庫情報	-	
コード		③ 25-2445-11
価格(税抜)		¥7,800
品名		交換用紫外線ランプセット
品番		UV-15W
通常時在庫情報		-



New!



M マツヨシ

IRIS OHYAMA

空気清浄機

コード	① 25-3150-00	② 25-3150-01	③ 25-3150-02	④ 25-3150-03	⑤ 25-3150-04
価格(税抜)	参考 ¥15,370	参考 ¥21,910	参考 ¥39,020	参考 ¥51,000	参考 ¥64,680
品番	IAP-A25-W	IAP-A35-W	IAP-A85-W	IAP-A100-W	IAP-A110-W
製品サイズ	W210×D210×H310mm	W238×D238×H410mm	W292×D292×H663mm	W310×D310×H763mm	W363×D378×H700mm
重量	2.2kg	3.3kg	6.7kg	10.2kg	14kg
消費電力	19/23W(強)	37/46W(強)	32W(ターボ)	43W(ターボ)	52W(ターボ)
電源の種類	AC100V 50/60Hz				
適用面積	~10畳	~16畳	~28畳	~36畳	~45畳
通常時在庫情報	—				

Air Cleaner

New!

- 紫外線の直接照射モードにより対象領域を10分以内で消毒後、空気循環モードにより常時空気の清浄化処理を行う装置。



M マツヨシ

感染空間急速消毒設備 サンステリア

組立商品 日本製

コード	① 25-3192-00	② 25-3192-01	③ 25-3192-02	④ 25-3192-03
価格(税抜)	¥12,000,000	¥3,000,000	¥1,800,000	¥300,000
品番	TT406N	TT403N	TT402N	TT401N
製品サイズ	W1200×D700×H1972mm	W743×D380×H1211mm	W413×D380×H1140mm	W450×D100×H143mm
重量	159kg	47.5kg	30.8kg	2kg
消費電力	273W	142W	92W	45W
電源の種類	AC100V			
適用面積	10~20㎡(直接照射目安)			—
通常時在庫情報	—			

Air Cleaner

New!

- 医療機器メーカーが提案する除菌消臭装置。高品質深紫外線LED「SumiRay」と光触媒の技術で空間を除菌消臭します。
- 定期的に交換が必要な消耗品はなく、簡単なメンテナンスのみでお使いいただけます。
- 軽量コンパクトでいろいろな場所で使えます。

空間除菌消臭装置
Aeropure series S

日本製

コード	① 25-2702-00
価格(税抜)	¥64,000
品番	AN-JS1
製品サイズ	W187×D129×H268mm
重量	1.4kg
電源の種類	ACアダプター(付属)
適用床面積	約8畳
通常時在庫情報	—



M マツヨシ

動画あり

マツヨシWEBが大幅リニューアル!

<https://www.matsuyoshi.co.jp>

- ①②は使い勝手の良い小型サイズなので、持ち運びラクラクで場所を選ばず置けます。
- ①②は運転モードは弱・中・強・おやすみの4モード搭載されています。
- ①②はフィルターのお手入れ時期になると、フィルター掃除ボタンが点灯してお知らせします。
- ①②は底面が光るので、おしゃれなインテリアとしてもご使用できます。
- ②は切タイマーボタン(1・2・4・8h)が付いています。
- ③④⑤は大量数なので、広い部屋・オフィス・会議室・教室のような広い空間に最適です。きれいなランプ搭載により、センサーで計測した空気の状態がきれいな時は青、やや汚れているときは緑、汚れている時は赤で表示します。空気汚れモニター搭載で、センサーで計測した空気の汚れ具合の目安を数字で表示します。風量インジケータにより、運転している風量を表示します。運転モードは自動・おやすみ・ターボの3モード搭載されています。



交換用フィルター

コード	⑥ 25-3151-00	⑦ 25-3151-01	⑧ 25-3151-02	⑨ 25-3151-03	⑩ 25-3151-04
価格(税抜)	参考 ¥3,150	参考 ¥4,010	参考 ¥15,860	参考 ¥20,340	参考 ¥26,700
品番	IAP-A25FL	IAP-A35FL	IAP-A85FL	IAP-A100FL	IAP-A110FL
規格	10畳用	16畳用	28畳用	36畳用	45畳用
製品サイズ	W179×D179×H167mm	W197×D197×H198mm	W235×D235×H315mm	W248×D248×H387mm	W310×D59×H478mm
通常時在庫情報	—				

Air Cleaner

New!

- ダクト接続にて簡易陰圧装置として使用可能。
- 風量調節可能(強/弱運転)
- 本体内部の差圧計にてHEPAフィルター目詰まり管理。
- 滅菌済。



M マツヨシ

簡易陰圧装置用
排気HEPAフィルターユニット

荷送料別途

日本製

コード	① 25-2746-00
価格(税抜)	¥760,000
品番	FCE-10K
製品サイズ	700×350×1200mm
重量	60kg
材質	鋼板製
付属品	転倒防止金具×4個、初期値最終銘板、差圧計・ビニール管
消費電力	95W(強運転時)
電源の種類	AC100V 50/60Hz
通常時在庫情報	—



後付けプレフィルター

コード	② 25-3087-10
価格(税抜)	¥21,000
品名	面ファスナー固定プレフィルター
品番	6164-3903
製品サイズ	560×640mm
通常時在庫情報	—

Air Cleaner

New!

- 部屋の空気をファンで取り込み、細菌やウイルスが付着した飛沫をHEPAフィルターで捕捉し、更に深紫外線を照射し、除菌、不活化をします。

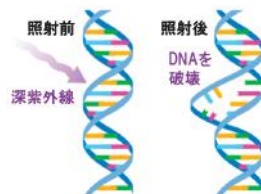

M マツヨシ

動画あり

UVC空間除菌機
Remoba-UVC

コード	① 25-2722-00
価格(税抜)	参考 ¥80,000
品番	REMOB-UVC-01
製品サイズ	φ225×310mm
重量	2.4kg
消費電力	6~14W
電源の種類	AC100V(ACアダプター付属)
適用量数	8畳(32立米)
循環回数	Sleep/Low=0.51回/時間、Middle=1.09回/時間、High=1.65回/時間
通常時在庫情報	—

交換用フィルター

コード	② 25-2722-10	③ 25-2722-11
価格(税抜)	参考 ¥6,000	参考 ¥8,000
品名	HEPAフィルター	プレフィルター
品番	TG009CB00A	TG009CC00A
製品サイズ	H24 φ158mm	H135 φ175mm
通常時在庫情報	—	

感染対策製品

ディスポ製品

カテテル関連

人工呼吸・SSI

空気清浄機・加湿器

消毒保管庫

Air Cleaner

New!

- ハイパワー運転で42畳を30分で清浄することができます。さらに、高密度の除菌HEPAフィルターを搭載し、0.1μmの粒子を99%捕集。プレフィルターの自動清掃で、目詰まりの原因となるホコリを自動除去。
- ダストボックスにたまったホコリは、約4カ月に1回捨てるだけで、面倒なプレフィルターの手入れが不要です。



マツヨシ

空気清浄機

日本製

コード	① 24-9796-00
価格(税抜)	¥88,000
品番	MA-PV90A
カラー	シルバー
規格	集塵方式: 除菌HEPAフィルター 脱臭方式: ナノテクプラチナ触媒+洗える特殊活性炭フィルター
製品サイズ	W425×D244×H547mm
重量	9.8kg
消費電力	強88、中20、弱6(W)
電源の種類	単相100V 50/60Hz
通常時在庫情報	-



Humidifier



- 気化式ですので、加湿しすぎが抑えられます。
- 水量がひとめでわかるスケルトンタンク。
- 7色の星空を演出するスターリーナイトプロジェクター付。



VICKS 気化式加湿器

コード	① 23-6587-00
価格(税抜)	¥12,000
品番	V3700
製品サイズ	W258×D261×H316mm
重量	約2.4kg
適用床面積	5~8畳
加湿能力	300ml/h (MAX) / 120ml/h (SleepMode)
タンク容量	4L
消費電力	32W
電源の種類	AC100V 50/60Hz
通常時在庫情報	マツヨシ在庫



マツヨシ

Humidifier

New!

- 超音波式で噴出口が熱くならず安全。
- 空焚き防止機能付き。



大容量13L超音波加湿器

コード	① 25-2619-00
価格(税抜)	¥18,000
品番	51603
容量	13L
製品サイズ	270×270×575mm
重量	約3kg
消費電力	90W
電源の種類	100~240V 50Hz/60Hz
最大加湿量	1350mL/h
連続運転時間	約14時間
通常時在庫情報	-



Humidifier

New!



マツヨシ在庫



- 水分100%のマイナスイオンを大量に発生させ、様々な施設で、ニオイのない快適な空間をつくります。



マツヨシ

多機能加湿装置ナノフィール 移動型

送料別途

コード	① 24-8820-00
価格(税抜)	参考 ¥580,000
品番	CNF-M1800D
カラー	ホワイト
適用床面積	最大82m ²
製品サイズ	W523×D543×H1350
重量	59kg
付属品	給水用ポリジョッキ (5L)
消費電力	0.02~1.2kW
電源の種類	AC100V
通常時在庫情報	-



Humidifier

- コンセントのない場所でも設置可能なパーソナルタイプの加湿器。
- フィルターがタンクから水を吸い上げ、空気の対流で蒸発させる電源不要の自然な加湿方式です。
- 湿りすぎ、結露などの心配もありません。



マツヨシ



気化式加湿器 ガイアモ

送料別途

コード	① 23-6816-00
価格(税抜)	¥6,700
品番	119040
製品サイズ	W300×D145×H385mm
重量	約1.2kg
適用床面積	4.5畳
タンク容量	2.4L
通常時在庫情報	-



Humidifier

New!

- 広い室内も十分に加湿できる大容量タイプ。
- 上面注水式。
- 次亜塩素酸対応加湿振動板を採用しています。
- 最大1440ml/h、約40畳に対応します。



23ℓタンク大型加湿器

コード	① 25-3493-00
価格(税抜)	¥22,000
品番	HYB-23L
タンク容量	23L
製品サイズ	300×270×1130mm
重量	5.4kg
電源の種類	AC100V 50/60Hz
通常時在庫情報	-



Humidifier

- 加湿器のタンク内における菌の発生と増殖、臭気やヌメリを抑えます。
- 100%天然由来成分。無香料。
- エッセンシャルオイルとの併用も可能です。
- 超音波式、気化式加湿器で使用可能です。
- 使用量の目安は1リットルの水道水に対して約5ml(キャップ1杯)です。

加湿器用 除菌・抗菌ウォーター

日本製

コード	① 25-2659-00
価格(税抜)	¥1,800
品番	206-21-001
容量	500ml
成分	イオン交換水、グレープフルーツ種子抽出物
通常時在庫情報	マツヨシ在庫



マツヨシ

NEW

- 個人防護具・PPE
- 手指衛生
- 環境整備・リネン
- 洗浄・消毒・滅菌
- 感染対策製品
- 転倒・転落・抑制
- 薬剤
- 患者ケア
- ドレーン・チューブ
- 検査
- 安全対策品

Humidifier

- 広さ42畳まで対応します。
- 1時間当り1500mLの大加湿能力。
- 気化式で適度な加湿状態を維持します。
- 3段階の加湿量コントロール機能付き。
- 6段階の湿度コントロール機能付き。
- 移動に便利なキャスター付き。



KAZ 気化式加湿器 組立商品

コード	① 24-4828-00
価格(税抜)	¥52,000
品番	KCM6013A
カラー	ホワイト
容量	12L
製品サイズ	W55×D35×H46cm
重量	7.2kg
付属品	キャスター、フィルター1枚
消費電力	55W
電源の種類	AC100V 50Hz/60Hz
通常時在庫情報	—

交換フィルター 単位

コード	② 24-4828-01
価格(税抜)	¥2,500
品番	KC14NB(KCM6013A専用)
販売単位	6枚
通常時在庫情報	—

Air Cleaner

- New!**
- 除湿・加湿・集塵・脱臭を1台に搭載しています。
 - 0.3μmの微小なホコリを99.97%捕集する静電HEPAフィルターで、撥水・撥油効果の高い素材に集塵能力が持続します。
 - ダイキンの特許技術ストリーマを2個搭載した『ツインストリーマ』で、2倍の分解力。



除加湿ストリーマ空気清浄機 荷送料別途

コード	① 25-3489-00
価格(税抜)	¥118,000
品番	AC270Y-T
カラー	ヒターブラウン
製品サイズ	W415×D360×H690mm
重量	23kg(加湿タンク、除湿タンクが空の状態)
電源の種類	単相100V 50Hz/60Hz
最大風量	7.2m ³ /分
適用床面積	~32畳(~52m ²)
通常時在庫情報	—

加湿器の除菌タイム

- New!**
- 加湿器給水トレーの雑菌を除去し、雑菌由来のヌメリを防止すると同時に噴出口から出るミストをしっかり除菌します。
 - 食品添加物にも使われている成分を使用し、安全性にも配慮しています。



動画あり



日本製

加湿器の除菌タイム

コード	① 25-2633-00	② 25-2633-01	③ 25-2633-02
価格(税抜)	参考 ¥980	参考 ¥1,680	参考 ¥930
品番	A-JO-0102-000	A-JO-0301-000	A-JO-0201-000
規格	液体タイプ	液体タイプ(お得用)	スティックタイプ
容量	500ml	1000ml	10g×3包
成分	エタノール、カチオン系抗菌剤、柿シブエキス		有機酸エステル系抗菌剤
通常時在庫情報	—	—	—

Disinfection Cabinet

- LG独自のTrueSteam™テクノロジー最適な温度のスチームが気流となって立ち上がり、庫内を循環しながら衣類をまんべんなく包み込んで、花粉・菌・ウイルスを低減します。
- スチーム除菌
- 衣類消臭・低温乾燥・シワ伸ばし・室内除湿が行えます。
- Wi-Fi対応



LG styler

コード	① 24-9199-00	② 24-9199-01	③ 24-9199-02
価格(税抜)	¥198,000	¥178,000	¥178,000
品番	S3MF	S3BF	S3WF
カラー	ミラー	ブラック	ホワイト
重量	83kg		
製品サイズ	幅445×高さ1850×奥行585mm		
消費電力	489Wh(リフレッシュコース/標準使用時)		
付属品	ハンガー2本、スポンハンガー1本、棚一個		
通常時在庫情報	—		



Air Cleaner

- New!**
- 空気の流れを大量のマイナスイオンとフレッシュオゾンで吸着分解。
 - 酸化チタンパイプ電極採用により水洗いで繰り返し使用可能です。
 - フィルター交換の必要がありません。



空気活性清浄器サリール 日本製

コード	① 24-9801-00	② 24-9801-01	③ 24-9801-02	④ 24-9801-03	⑤ 24-9801-04	⑥ 24-9801-05	⑦ 24-9801-06
価格(税抜)	¥118,000	¥118,000	¥148,000	¥148,000	¥220,000	¥140,000	¥270,000
品番	KO-206		KO-208		KO-1010P	KO-108S	KO-1016
カラー	黒	茶	黒	茶	黒	銀	
規格	据置型・壁掛両用型				天井・壁面取付型		
製品サイズ	W100×D120×H210mm				W140×D115×H320mm	W450×D70×H70mm	W820×D70×H70mm
重量	1440g		1450g		1800g	900g	1300g
付属品	清掃用ブラシ・専用アダプター						
消費電力	5W		6W		8W	6W	10W
電源の種類	AC100V 50/60Hz						
適用床面積	約12畳以下		約15畳以下		約18畳以下	約15畳以下	約30畳以下
通常時在庫情報	—						

UV Chamber

- 扉の開閉に連動して自動的に紫外線灯が点灯・消灯します。
- 殺菌効力を効果的に管理できるタイマースイッチ付(60分)。



殺菌線保管庫 荷送料別途 受注生産

コード	① 19-3075-00
価格(税抜)	¥230,000
品番	WS-2000
製品サイズ	W460×D370×H1730mm
庫内寸法	上段=W410×D295×H1050mm、下段=W410×D295×H450mm
重量	39kg
仕様	上段=網棚5段、下段=網棚2段
材質	特殊メラミン樹脂(抗菌材)
紫外線灯	上段15W×2灯
消費電力	34W
電源の種類	AC100V 50/60Hz
通常時在庫情報	—

UV Chamber

- スリッパの場合、15足収容できます。
- 前面には強化ガラスで、収納物の確認が容易です。



殺菌灯付ロッカー(多目的型) 受注生産

コード	① 01-5420-00
価格(税抜)	¥218,000
品番	DM-F
製品サイズ	W650×D450×H900mm
庫内寸法	W625×D340×H820mm
仕様	網棚5段(可変式)
紫外線灯	10W×4灯
消費電力	52W
電源の種類	AC100V 50/60Hz
通常時在庫情報	—

(サブコード/カラー)

01	ブルー	02	アイボリー	03	ピンク	04	ピンク
----	-----	----	-------	----	-----	----	-----

※ご注文の際には、□□にサブコードをご指定ください。

新型コロナウイルスの影響により、商品の継続性、価格、納期が大幅に変動する場合がございます。あらかじめご了承ください。

UV Chamber

- 白鮮菌・大腸菌・結核菌・ふどろ球菌など及び感染ウイルスに有効です。
- 殺菌力に優れ、20分間照射で7000~10000μW/〜の紫外線を放射します。
- インバーター方式。
- 20分タイマー付。



送料別途

紫外線殺菌消毒保管庫

コード	① 19-3085-00	② 19-3086-00
価格(税抜)	¥46,000	¥50,800
品番	UN-100	UN-200
製品サイズ	W290×D332×H385mm	
庫内寸法	W240×D270×H305mm	
重量	6.5kg	
仕様	網棚1段	網棚2段
紫外線灯	6W×1灯	
消費電力	9W	
電源の種類	AC100V 50/60Hz	
通常時在庫情報	-	

UV Chamber

New!

- 新型コロナウイルス不活性化実証済み長寿命UVランプ搭載。
- 45秒でスピード除菌。

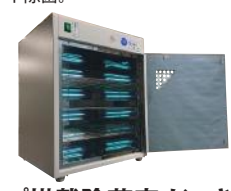

送料別途 日本製

冷陰極管UVランプ搭載除菌庫 じょきんくん

コード	① 24-9802-00
価格(税抜)	¥588,000
品番	JV-01EW
製品サイズ	W480×D450×H612mm
重量	24kg
材質	外側=亜鉛メッキ鋼板(白塗装)、内側=ステンレス
付属品	棚アミ×3
消費電力	40w
電源の種類	AC100V 50/60Hz
通常時在庫情報	-

UV Chamber

- 紫外線による殺菌で感染拡大予防の対策に有効です。



日本製

紫外線殺菌庫

コード	① 24-9804-00
価格(税抜)	¥220,000
品番	STR-35
製品サイズ	W450×D419×H616mm
重量	15.5kg
付属品	棚皿×4/変換プラグ
消費電力	22W
電源の種類	AC100V 50/60Hz
庫内寸法	W350×D250×H400mm
殺菌灯	10W×2灯
通常時在庫情報	-

UV Chamber

New!

- 紫外線照射10分で殺菌完了。
- ②はキャスター付。



動画あり

送料別途 日本製

おもちゃ除菌保管庫 クリアトイ

コード	① 25-2704-00	② 25-2704-01
価格(税抜)	¥380,000	¥390,000
品番	CT-700	CT-700キャスター付
カラー	ピンク	
製品サイズ	W590×D410×H780mm	W590×D410×H820mm
キャスターサイズ	-	φ50mm(ロック機構付)
重量	37kg	
消費電力	780w	
電源の種類	AC100V 50/60Hz	
通常時在庫情報	-	

UV Chamber

- IC20分タイマーとLED表示により、消毒時間を管理できます。
- ICタイマー電子点灯方式。
- 横開きの強化ガラス扉を採用。



送料別途

殺菌線消毒保管庫

コード	① 19-3110-00
価格(税抜)	¥76,400
品番	NB-5
製品サイズ	W430×D250×H330mm
庫内寸法	W370×D230×H220mm
重量	10kg
仕様	網棚2段
紫外線灯	10W×2灯
消費電力	24W
電源の種類	AC100V 50/60Hz
通常時在庫情報	-

UV Chamber

- 庫内エンボスアルミ反射板の採用で均一な殺菌効果が得られます。
- IC20分タイマーで自動消灯が可能です。



小型紫外線消毒・保管庫 ポーテ

コード	① 23-2896-00	② 23-2896-01	③ 23-2896-02
価格(税抜)	¥33,000	¥33,000	¥33,000
カラー	ホワイト	ブラック	ピンク
製品サイズ	W270×D235×H186mm		
庫内寸法	W225×D200×H106mm		
重量	3.5kg		
仕様	網棚1段		
紫外線灯	6W×1灯		
消費電力	9W		
電源の種類	AC100V 50/60Hz		
通常時在庫情報	-		

UV Chamber

- 薬品や熱による消毒に困難な器具類も有効かつ容易に消毒します。
- 扉を開けると自動的にドアスイッチが作動して紫外線灯を消灯します。

殺菌灯付保管庫

受注生産



コード	① 01-5400-00
価格(税抜)	¥65,000
品番	DM-90
製品サイズ	W520×D295×H420mm
庫内寸法	W435×D274×H235mm
重量	10kg
仕様	網棚2段
紫外線灯	15W×2灯
消費電力	38W
電源の種類	AC100V 50/60Hz
通常時在庫情報	-

UV Chamber

New!

- 約2分間の照射で除菌ができるトースター型の紫外線除菌庫
- 紫外線が外部に漏れない安全構造設計
- 除菌中に扉が開くと紫外線ランプは自動で消灯



動画あり

紫外線除菌庫 アルヌーヴ・ピュア 日本製

コード	① 25-3484-00
価格(税抜)	¥29,000
品番	98882
製品サイズ	W360×D280×H200mm
庫内寸法	W250×D205×H75mm(上皿UVランプまで)
重量	約3.0kg
付属品	金網
消費電力	15W
電源の種類	AC100V 50/60Hz
使用温度	0~40℃
タイマー	最長10分
通常時在庫情報	-

UV Chamber

- あらゆる菌種に対して有効。器具類を消毒しながら保管します。
- ドアスイッチ付きですので紫外線灯の直視を防ぎます。



マツヨシ

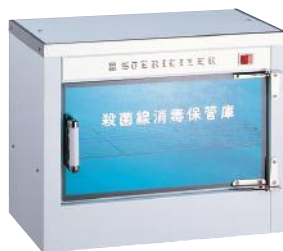

殺菌灯付保管庫

受注生産

コード	① 01-5395-00
価格(税抜)	¥39,000
品番	DM-5
製品サイズ	W427×D245×H372mm
庫内寸法	W335×D225×H175mm
重量	7.3kg
仕様	網棚1段
紫外線灯	10W×1灯
消費電力	13W
電源の種類	AC100V 50/60Hz
通常時在庫情報	-

UV Chamber



- 場所を取らないコンパクトサイズの紫外線消毒器です。
- 扉は強化ガラス使用(横開き)でタイマー付。
- 棚板2段付。



コンパクト消毒器

コード	① 24-8821-00
価格(税抜)	¥29,000
品番	JY-500M
製品サイズ	W310×D230×H242mm
庫内寸法	棚板=W255×D170mm、 上段=W255×D170×H50mm、 下段=W255×D170×H75mm
重量	4kg
材質	スチール、ABS
仕様	網棚2段
紫外線灯	8W×1灯
消費電力	8W
電源の種類	AC100V 50/60Hz
通常時在庫情報	マツヨシ在庫



マツヨシ

UV Chamber

- スタイシッリユな軽量・コンパクトタイプ。



卓上紫外線消毒器

コード	① 24-8823-00
価格(税抜)	参考 ¥23,500
品番	FV-209B
製品サイズ	W355×D205×H240mm
庫内寸法	W310×D160×H190mm
重量	約4.3kg
仕様	網棚2段
紫外線灯	10W×1灯
消費電力	8W
電源の種類	AC100V 50/60Hz
通常時在庫情報	-



マツヨシ

UV Card Cleaner

New!

- ①は診察券、健康保険証等カードの自動除菌装置。
- ①は除菌液、低温プラズマ、紫外線のトリプル除菌システム。
- ①は対応カード JIS X6301:2005準拠のプラスチックカード 85.60×53.98×0.76(mm)。
- ②はEPA(米国環境保護庁)認可済。



マツヨシ

動画あり

全自動カードクリーナー Clean-a-Card Cross

コード	① 25-3106-00
価格(税抜)	参考 ¥900,000
品番	CaC+
重量	13kg
消費電力	70W
電源の種類	AC100V 50/60Hz
製品サイズ	W430~560×D220×H270mm
通常時在庫情報	-

専用除菌液 Clean-a-Mist

コード	② 25-3106-01
価格(税抜)	参考 ¥9,400
品番	CaM
容量	591ml
重量	600g
製品サイズ	直径65×230mm
通常時在庫情報	-

Germicidal Cabinet

New!

- オゾンの持つ強い殺菌、脱臭力で衣類や履物を清潔に保ちます。
- 白衣を最大8着まで収納できます。



マツヨシ

オゾン殺菌庫(白衣用)

荷送料別注

コード	① 25-3063-00
価格(税抜)	¥599,000
品番	KSB-W08
重量	73kg
消費電力	45W
電源の種類	AC100V(50/60Hz)
製品サイズ	W550×D580×H1700mm
庫内寸法	W500×D500×H1500mm
オゾン濃度	約20ppm
通常時在庫情報	-



UV Chamber

New!

- UVランプを上下から照射する大容量タイプです。
- スライド網棚で出し入れが簡単にできます。



マツヨシ

消毒器(2灯式)

荷送料別注

コード	① 25-3062-00
価格(税抜)	¥44,000
品番	K-389
製品サイズ	W413×D254×H403mm
材質	スチール、ステンレス、ABS樹脂、PP
付属品	電源アダプタ、スタンド
消費電力	22W
電源の種類	100V 50Hz/60Hz
庫内寸法	網板=W345×D202mm、上段=W335×D200×H105mm、下段=W335×D200×H80mm
仕様	網棚2段
紫外線灯	10W×2灯
通常時在庫情報	-

※ご注文の際には、□□にサブコードをご指定ください。

新型コロナウイルスの影響により、商品の継続性、価格、納期が大幅に変動する場合がございます。あらかじめご了承ください。

Germicidal Cabinet for Slipper

- あらゆる殺菌に有効な紫外線照射の殺菌・消毒ロッカーです。
- コンセントに差し込むだけで簡単にご使用になれます。



①ブルー ②木目調 ③木目調

殺菌灯付ロッカー (スリッパ用)

受注生産

コード	① 01-5390-00
価格(税抜)	¥275,000
品番	DM-HR
規格	ゼンマイ式タイマー付
製品サイズ	W455×D515×H1790mm
スリッパ取容量	20足
仕様	網棚10段(可変式)
紫外線灯	15W×3灯
消費電力	57W
電源の種類	AC100V 50/60Hz
通常時在庫情報	—

※ご注文の際には、□□にサブコードをご指定ください。

(サブコード/カラー)

01	ブルー	02	アイボリー
03	ピンクッシュイエロー	04	ピンク

受注生産

木目調

コード	② 23-7994-00	③ 23-7994-01
価格(税抜)	¥294,000	¥305,000
品番	DM-HR-M	DM-HRT-M
規格	ゼンマイ式タイマー付	内蔵式タイマー(15分付)
製品サイズ	W455×D515×H1790mm	
スリッパ取容量	20足	
仕様	網棚10段(可変式)	
紫外線灯	15W×3灯	
消費電力	57W	59W
電源の種類	AC100V 50/60Hz	
通常時在庫情報	—	

Germicidal Cabinet for Slipper

- スリッパの出し入れをするたびに紫外線灯が点灯します。
- ①③は内蔵式タイマー付きで、15分経つと自動的に消灯します。



①アイボリー ③木目調
ピンク ブルー グリーン

- スリッパの出し入れをするたびに紫外線灯が点灯します。
- ①③は内蔵式タイマー付きで、15分経つと自動的に消灯します。



①アイボリー ③木目調
ピンク ブルー グリーン

Germicidal Cabinet for Slipper

クリーンボックス スリムエイト

受注生産

コード	① 01-5386-00	② 19-3140-00
価格(税抜)	¥162,000	¥152,000
品番	DM-SLT	DM-SL
規格	タイマー付	タイマーなし
製品サイズ	W320×D360×H1100mm	
スリッパ取容量	8足	
仕様	網棚8段	
紫外線灯	10W×2灯	
消費電力	28W	26W
電源の種類	AC100V 50/60Hz	
通常時在庫情報	—	

※ご注文の際には、□□にサブコードをご指定ください。

(サブコード/カラー)

01	アイボリー	02	ピンク	03	ブルー	04	グリーン
----	-------	----	-----	----	-----	----	------

木目調

受注生産

コード	③ 23-7992-00	④ 23-7992-01
価格(税抜)	¥173,000	¥162,000
品番	DM-SLT-M	DM-SL-M
規格	タイマー付	タイマーなし
製品サイズ	W320×D360×H1100mm	
スリッパ取容量	8足	
仕様	網棚8段	
紫外線灯	10W×2灯	
消費電力	28W	26W
電源の種類	AC100V 50/60Hz	
通常時在庫情報	—	

クリーンボックス スリムエイトワイド

受注生産

コード	① 19-3145-00	② 19-3150-00
価格(税抜)	¥288,000	¥272,000
品番	DM-SLTW	DM-SLW
規格	タイマー付	タイマーなし
製品サイズ	W650×D360×H1100mm	
スリッパ取容量	16足	
仕様	網棚8段×2列	
紫外線灯	10W×4灯	
消費電力	54W	52W
電源の種類	AC100V 50/60Hz	
通常時在庫情報	—	

※ご注文の際には、□□にサブコードをご指定ください。

(サブコード/カラー)

01	アイボリー	02	ピンク	03	ブルー	04	グリーン
----	-------	----	-----	----	-----	----	------

木目調

受注生産

コード	③ 23-7993-00	④ 23-7993-01
価格(税抜)	¥305,000	¥294,000
品番	DM-SLTW-M	DM-SLW-M
規格	タイマー付	タイマーなし
製品サイズ	W650×D360×H1100mm	
スリッパ取容量	16足	
仕様	網棚8段×2列	
紫外線灯	10W×4灯	
消費電力	54W	52W
電源の種類	AC100V 50/60Hz	
通常時在庫情報	—	

UV Chamber

New!



- コンパクト設計のため省スペースに設置が可能です。
- 網棚オプションによりスリッパなど様々なモノの殺菌・脱臭にご利用いただけます。
- オゾンの効果で繊維の隅々まで殺菌が可能です。
- 殺菌・不活性効果を示す指標CT値は約80で、高い殺菌効果が見込めます。
- 扉を開けた時にはオゾンランプが消灯する安全機構を搭載しております。

網棚セット

コード	② 25-2447-10
価格(税抜)	¥15,000
品番	KSB-RACKSET01
入数	5枚
製品サイズ	W312×D273×H15mm
通常時在庫情報	—

衣類用オゾン殺菌・消臭ロッカー

送料別途 日本製

コード	① 24-9803-00
価格(税抜)	¥350,000
品番	KSB-C01
カラー	ブラウン
製品サイズ	W350×D515×H1520mm
重量	46kg
材質	外装=亜鉛メッキ鋼(塗装)、内装=ステンレス製
付属品	固定金具×2個、丸木ネジ×4個
消費電力	8W
電源の種類	AC100V 50/60Hz
庫内寸法	W315×D457×H1348mm
運転時間(1サイクルあたり)	40分(サイクル回数=1~9)
平均オゾン濃度	約2ppm
通常時在庫情報	—



Slipper Dispenser

- ボックス内に収納されている間、紫外線殺菌灯で殺菌されています。
- スリッパの裏側・内側もムラなく殺菌します。



スリッパ殺菌ディスペンサー

コード	① 01-5382-20 □□	② 01-5382-21 □□
価格(税抜)	¥235,000	¥235,000
品番	SSDX	SSDX-V
本体	ブルー	ベージュ
製品サイズ	W341×D445×H1207mm	
重量	31kg	
付属品	専用スリッパ×10足	
スリッパ収容数	10足	
電源の種類	AC100V 50/60Hz	
通常時在庫情報	-	

※専用スリッパをご使用ください。
※ご注文の際には、□□にサブコードをご指定ください。

(サブコード/スリッパカラー)

01 | ブルーグレー | 02 | ミントグリーン | 03 | ワインレッド | 04 | ココアブラウン

専用スリッパ

コード	③ 01-5382-01	④ 01-5382-12	⑤ 01-5382-13	⑥ 01-5382-14
価格(税抜)	¥20,000	¥20,000	¥20,000	¥20,000
カラー	ブルーグレー	ミントグリーン	ワインレッド	ココアブラウン
入数	10足1組			
通常時在庫情報	-			

荷送料別送 一般クラスI



Germicidal Cabinet for Slipper

- シックな木調デザインで省スペース化を実現したスリムタイプ。
- 紫外線を反射しやすいアルミ反射壁を庫内全面に使用。窓はUVカット素材。
- ①②は殺菌灯の使用により短時間で確実な殺菌が可能です。
- ③④はケミカルランプと光触媒加工スリッパの組み合わせにより、優れた殺菌・脱臭効果を実現し、人に対しても安全です。
- ①②は15分、③④は30分のタイマー付。

スリッパ殺菌ロッカー
スリム 殺菌線方式

コード	① 23-5327-00	② 23-5327-01
価格(税抜)	¥150,000	¥220,000
品番	KE-SLM006	KE-SLM012
製品サイズ	W300×D330×H915mm	W600×D330×H915mm
棚間隔	118mm	
重量	18kg	30kg
スリッパ収容数	6足	12足
紫外線灯	20W×1灯	20W×2灯
消費電力	38W	70W
電源の種類	AC100V 50/60Hz	
通常時在庫情報	-	



6足収容

光触媒方式

コード	③ 23-6599-00	④ 23-6599-01
価格(税抜)	¥195,000	¥240,000
品番	KE-SLM006H	KE-SLM012H
製品サイズ	W300×D330×H915mm	W600×D330×H915mm
棚間隔	118mm	
重量	18kg	30kg
付属品	光触媒加工スリッパ×6足	光触媒加工スリッパ×12足
スリッパ収容数	6足	12足
ケミカルランプ	20W×1灯	20W×2灯
消費電力	38W	70W
電源の種類	AC100V 50/60Hz	
通常時在庫情報	-	



12足収容

光触媒加工スリッパ

コード	⑤ 23-6598-10
価格(税抜)	参考 ¥2,900
品番	TIP-221
カラー	ベージュ
通常時在庫情報	-

※専用スリッパをご使用ください。

Germicidal Cabinet for Hospital Wear

- 内外装共にステンレスSUS304仕様、錆に強く庫内は研磨仕上げで、殺菌灯からの紫外線を反射して隅々まで強力殺菌します。
- 安心のドアリミットスイッチ付。
- ②はHEPAフィルター付きファンで清潔換気。



白衣殺菌ロッカー

コード	① 24-9085-00	② 24-9085-01
価格(税抜)	参考 ¥231,000	参考 ¥363,500
品番	MECL-01NR	MECL-01HP
規格	ノーマル	HEPAフィルター付
製品サイズ	W455×D515×H1790mm	
庫内寸法	W405×D490×H1240mm	
重量	48kg	50kg
紫外線灯	15W×2灯	
消費電力	30W	48W
電源の種類	AC100V	
通常時在庫情報	-	

荷送料別送 受注生産



Plasma Disinfection Cabinet

- マイクロプラズマにより、約15分の連続運転で庫内まんべんなく高い殺菌・消臭効果が得られます。
- ドア開閉に連動して発生器が自動的にON/OFFを行います。
- 交換部品がなく、メンテナンスフリーで使用できます。
- タイマー(15分)付。



マイクロプラズマ殺菌消臭ロッカー

コード	① 24-4002-00	② 24-4002-01
価格(税抜)	¥480,000	¥480,000
品番	MY-1110SB	MY-1110WD
カラー	スカイブルー	木目調
製品サイズ	W900×D500×H1800mm	
重量	140kg	
電源の種類	AC100V 50/60Hz	
通常時在庫情報	-	



荷送料別送 受注生産

UV Chamber

- 様々な機種に対応できます。

殺菌ランプ

コード	① 24-7076-00	② 24-7076-01	③ 24-7076-02
価格(税抜)	参考 ¥1,650	参考 ¥2,000	参考 ¥2,500
品番	GL6	GL10	GL15
規格	10W	10W	15W
通常時在庫情報	マツヨシ在庫		



NEW
個人防護具・PPE
手指衛生
環境整備・リネン
洗浄・消毒・滅菌
感染対策製品
転倒・転落・抑制
薬剤
患者ケア
ドレーン・チューブ
検査
安全対策品

感染対策製品
ディスポ製品
カテーテル関連
人工呼吸・SSI
空気清浄機・加湿器
消毒保管庫

1
医療安全・感染制御
消毒保管庫

SEGUFIX® ドイツ・セグフィックス社 医療施設専用保護ベルトシリーズ

ベッドからの転落防止など、安全対策の1つの手段として使用される製品です。

- 「セグフィックス保護ベルト」シリーズの基本となる腹部用ベルトとボタン・ピン・キーのロックシステムを加えたセットです。
- 腹部用ベルトは、ベッドからの転落防止や安静が必要な場合などに使用します。
- 腹部用ベルトには、寝返り調整ベルトが付いており、取り付ける位置で患者の姿勢保持や動きの制限ができます。



SEGUFIX® 腹部用ベルトセット ツイストロックセット

コード	① 23-7601-00	② 23-7601-01	③ 23-7601-02
価格(税抜)	¥37,000	¥37,000	¥37,000
規格	S	M	L
通常時在庫情報	マツヨシ在庫		

※腹部用ベルトを使用する際は、必ず寝返り調整ベルトを使用してください。

パテントロックセット

コード	④ 23-7611-00	⑤ 23-7611-01	⑥ 23-7611-02
価格(税抜)	¥33,300	¥33,300	¥33,300
規格	S	M	L
通常時在庫情報	マツヨシ在庫		

※腹部用ベルトを使用する際は、必ず寝返り調整ベルトを使用してください。

構成部品	①	②	③	④	⑤	⑥
腹部用ベルト	S1	M1	L1	S1	M1	L1
ツイストボタン&ピン	3	3	3			
ツイストキー	2	2	2			
パテントボタン&ピン				3	3	3
パテントキー				2	2	2

NEW

個人防護具・PPE

手指衛生

環境整備・リネン

洗浄・消毒・滅菌

感染対策製品

転倒・転落・抑制

薬剤

患者ケア

ドレーン・チューブ

検査

安全対策品

- 上半身用ベルトとボタン・ピンのセットです。
- 上半身用ベルトは、腹部用ベルトを装着した状態で、患者の動きによる腹部用ベルトからのすり抜けを制限する必要がある場合に使用します。



SEGUFIX® 上半身用ベルトセット ツイストロックセット

コード	① 23-7602-00	② 23-7602-01	③ 23-7602-02
価格(税抜)	¥11,550	¥11,550	¥11,550
規格	S	M	L
通常時在庫情報	マツヨシ在庫		

※上半身用ベルトは単体では使用できません。必ず腹部用ベルトと組み合わせて使用してください。

パテントロックセット

コード	④ 23-7612-00	⑤ 23-7612-01	⑥ 23-7612-02
価格(税抜)	¥10,200	¥10,200	¥10,200
規格	S	M	L
通常時在庫情報	マツヨシ在庫		

※上半身用ベルトは単体では使用できません。必ず腹部用ベルトと組み合わせて使用してください。

構成部品	①	②	③	④	⑤	⑥
上半身用ベルト	S1	M1	L1	S1	M1	L1
ツイストボタン&ピン	1	1	1			
パテントボタン&ピン				1	1	1

セグフィックス

転倒

転落

抑制

- 上半身用取付ベルトとボタン・ピンのセットです。
- 上半身用取付ベルトは、腹部用ベルトと上半身用ベルトを装着した状態で、ベッドからの起き上がりを制限する必要がある場合に使用します。



SEGUFIX® 上半身用取付ベルトセット ツイストロックセット

コード	① 23-7603-00
価格(税抜)	¥12,000
規格	2本組
通常時在庫情報	マツヨシ在庫

※上半身用取付ベルトは単体では使用できません。必ず腹部用ベルト・上半身用ベルトと組み合わせて使用してください。

パテントロックセット

コード	② 23-7613-00
価格(税抜)	¥9,700
規格	2本組
通常時在庫情報	マツヨシ在庫

※上半身用取付ベルトは単体では使用できません。必ず腹部用ベルト・上半身用ベルトと組み合わせて使用してください。

構成部品	①	②
上半身用取付ベルト	1	1
ツイストボタン&ピン	2	
パテントボタン&ピン		2

Segufix Positioning System (Hand)



- 手用ベルトとボタン・ピンのセットです。
- 手用ベルトは、腹部用ベルトを装着した状態で、手の動きを制限する必要がある場合に使用します。



動画あり



ツイストボタン&ピン パテントボタン&ピン



手用ベルトセット ツイストロックセット

コード	① 23-7604-00	② 23-7604-01	③ 23-7604-02
価格(税抜)	¥11,000	¥11,000	¥11,000
規格	S	M	L
通常時在庫情報	マツヨシ在庫		

※手用ベルトは単体では使用できません。必ず腹部用ベルトと組み合わせて使用してください。

パテントロックセット

コード	④ 23-7614-00	⑤ 23-7614-01	⑥ 23-7614-02
価格(税抜)	¥8,500	¥8,500	¥8,500
規格	S	M	L
通常時在庫情報	マツヨシ在庫		

※手用ベルトは単体では使用できません。必ず腹部用ベルトと組み合わせて使用してください。

構成	①	②	③	④	⑤	⑥
手用ベルト	S2	M2	L2	S2	M2	L2
ツイストボタン&ピン	2	2	2			
パテントボタン&ピン				2	2	2

Segufix Positioning System (Foot)



- 足用ベルト・足用取付ベルトとボタン・ピンのセットです。
- 足用ベルトと足用取付ベルトは、足の動きを制限する必要がある場合に使用します。
- 足用取付ベルトは、足用ベルトを使用する際に必要なベッドへの取付ベルトです。



動画あり



ツイストボタン&ピン パテントボタン&ピン



足用ベルトセット ツイストロックセット

コード	① 23-7605-00	② 23-7605-01	③ 23-7605-02
価格(税抜)	¥24,000	¥24,000	¥24,000
規格	S	M	L
通常時在庫情報	マツヨシ在庫		

※足用ベルトと足用取付ベルトはそれぞれ単体では使用できません。必ず組み合わせて使用してください。

パテントロックセット

コード	④ 23-7615-00	⑤ 23-7615-01	⑥ 23-7615-02
価格(税抜)	¥19,400	¥19,400	¥19,400
規格	S	M	L
通常時在庫情報	マツヨシ在庫		

※足用ベルトと足用取付ベルトはそれぞれ単体では使用できません。必ず組み合わせて使用してください。

構成	①	②	③	④	⑤	⑥
足用ベルト	S2	M2	L2	S2	M2	L2
足用取付ベルト	S1	M/L1	M/L1	S1	M/L1	M/L1
ツイストボタン&ピン	4	4	4	4	4	4
パテントボタン&ピン				4	4	4

Segufix Positioning System (Complete)



- 「セグフィックス保護ベルト」シリーズの基本となる腹部用ベルトをはじめ、上半身用ベルト、手用ベルト、足用ベルト、足用取付ベルトとボタン・ピン・キーのロックシステムのセットです。
- 全身の動きを制限する必要がある場合に使用します。



動画あり



全身用セット ツイストロックセット

コード	① 23-7600-00	② 23-7600-01	③ 23-7600-02
価格(税抜)	¥83,100	¥83,100	¥83,100
規格	S	M	L
通常時在庫情報	マツヨシ在庫		

パテントロックセット

コード	④ 23-7610-00	⑤ 23-7610-01	⑥ 23-7610-02
価格(税抜)	¥71,500	¥71,500	¥71,500
規格	S	M	L
通常時在庫情報	マツヨシ在庫		

構成	①	②	③	④	⑤	⑥
腹部用ベルト	S1	M1	L1	S1	M1	L1
上半身用ベルト	S1	M1	L1	S1	M1	L1
手用ベルト	S2	M2	L2	S2	M2	L2
足用ベルト	S2	M2	L2	S2	M2	L2
足用取付ベルト	S1	M/L1	M/L1	S1	M/L1	M/L1
ツイストボタン&ピン	10	10	10			
ツイストキー						
パテントボタン&ピン	2	2	2	10	10	10
パテントキー				2	2	2



ツイストロックシステム パテントロックシステム

NEW

個人防護具・PPE

手指衛生

環境整備・リネン

洗浄・消毒・滅菌

感染対策製品

転倒・転落・抑制

薬剤

患者ケア

ドレーン・チューブ

検査

安全対策品

セグフィックス

転倒

転落

抑制



- 「セグフィックス保護ベルト」シリーズの基本となる腹部用ベルトです。
- 腹部用ベルトには、寝返り調整ベルトが付いており、取り付ける位置で患者の姿勢保持や動きの制限ができます。

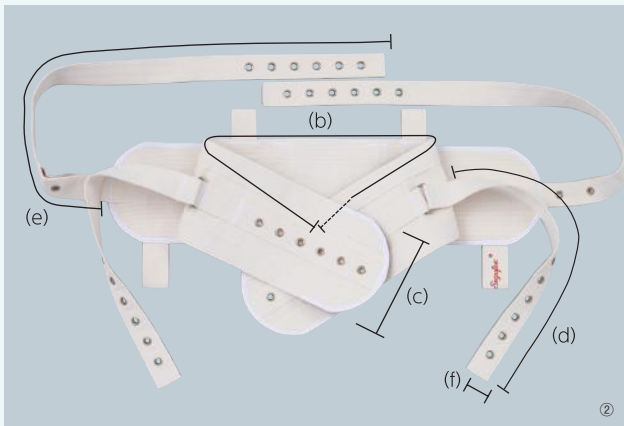

- 腹部用ベルトを装着した状態で、患者の動きによる腹部ベルトからのすり抜けを制限する必要がある場合に使用します。

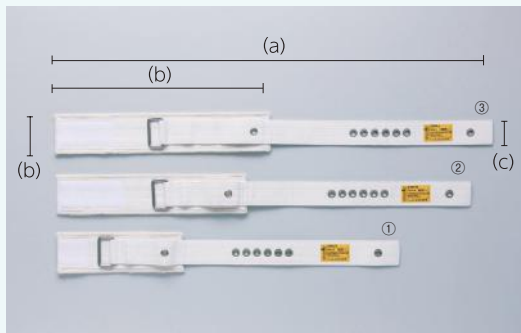
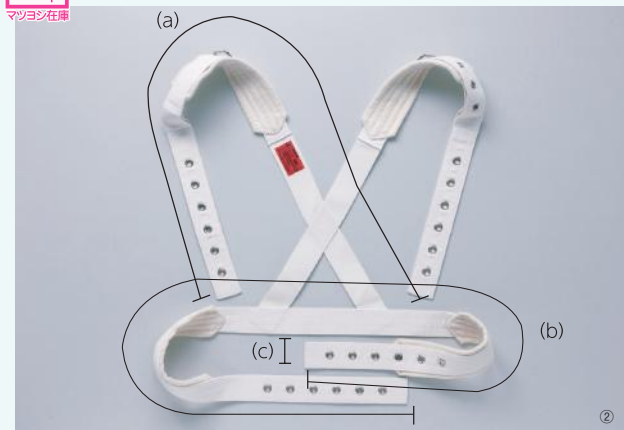

Segufix Positioning System (Abdominal Strap)



SEGUFIX®

腹部用ベルト

コード	① 23-7621-00	② 23-7621-01	③ 23-7621-02
価格(税抜)	¥26,350	¥26,350	¥26,350
規格	S	M	L

通常時在庫情報

マツヨシ在庫

※腹部用ベルトを使用する際は、必ず寝返り調整ベルトを使用してください。

サイズ	①	②	③
(a) 全長	208cm	254cm	254cm
(b) 腹部ベルト有効長	51~83cm	76~118cm	115~157cm
(c) 腹部ベルト幅	14cm	18cm	18cm
(d) 寝返り調整ベルト長	58cm	58cm	58cm
(e) ベッド取付ベルト長	66cm	89cm	89cm
(f) ベルト幅	4.5cm	4.5cm	4.5cm



動画あり

Segufix Positioning System (Shoulder Strap)



動画あり



SEGUFIX®

上半身用ベルト

コード	① 23-7622-00	② 23-7622-01	③ 23-7622-02
価格(税抜)	¥8,900	¥8,900	¥8,900
規格	S	M	L

通常時在庫情報

マツヨシ在庫

※上半身用ベルトは単体では使用できません。必ず腹部用ベルトと組み合わせて使用してください。

サイズ	①	②	③
(a) 肩部ベルト長	85cm	100cm	117cm
(b) 下部ベルト長	118cm	145cm	165cm
(c) ベルト幅	4.5cm	4.5cm	4.5cm

Segufix Positioning System (Shoulder Additional Strap)

- 腹部用ベルトと上半身用ベルトを装着した状態で、ベッドからの起き上がりを制限する必要がある場合に使用します。

SEGUFIX®

上半身用取付ベルト

コード	① 23-7623-00
価格(税抜)	¥6,950
規格	2本組

通常時在庫情報

マツヨシ在庫

※上半身用取付ベルトは単体では使用できません。必ず腹部用ベルト・上半身用ベルトと組み合わせて使用してください。

サイズ	①
(a) 全長	113cm
(b) ベルト幅	4.5cm



動画あり

マツヨシ

Segufix Positioning System (Hand Strap)

- 腹部用ベルトを装着した状態で、手の動きを制限する必要がある場合に使用します。

SEGUFIX®

手用ベルト

コード	① 23-7624-00	② 23-7624-01	③ 23-7624-02
価格(税抜)	¥2,850	¥2,850	¥2,850
規格	S	M	L

通常時在庫情報

マツヨシ在庫

※手用ベルトは単体では使用できません。必ず腹部用ベルトと組み合わせて使用してください。

サイズ	①	②	③
(a) 全長	63cm	77cm	81cm
(b) ハンドカフ寸法	23×7.5cm	35×7.5cm	40×7.5cm
(c) ベルト幅	4.5cm	4.5cm	4.5cm



動画あり

マツヨシ

Segufix Positioning System (Foot Strap)

●足の動きを制限する必要がある場合に足用取付ベルトと一緒に使用します。

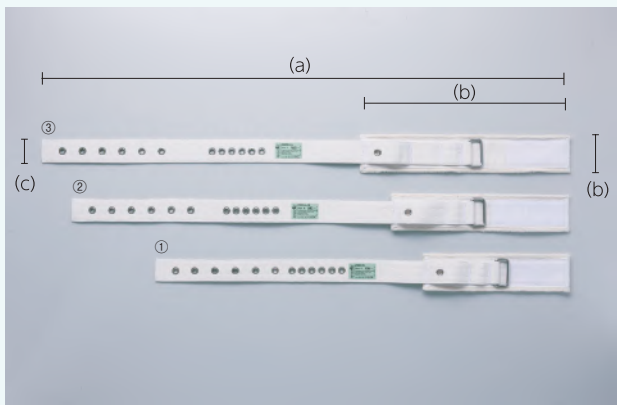

SEGUFIX®
足用ベルト

コード	① 23-7625-00	② 23-7625-01	③ 23-7625-02
価格(税抜)	¥4,000	¥4,000	¥4,000
規格	S	M	L
通常時在庫情報	マツヨシ在庫		

※足用ベルトは単体では使用できません。必ず足用取付ベルトと組み合わせて使用してください。

サイズ	①	②	③
(a)全長	83cm	100cm	106cm
(b)フットカフ寸法	29×7.5cm	36×7.5cm	42×7.5cm
(c)ベルト幅	4.5cm	4.5cm	4.5cm

Segufix Positioning System (Twist Lock)

- より安全に使用するために開発された独自のロックシステムで、ベッドへの取り付けやベルトの装着に使用します。
- ピンにボタンを差し込むことで簡単にロックできます。
- ロックされた状態で、ボタンをピンから外すことはできません。
- ボタンをピンから外す場合は、専用キーを使用します。

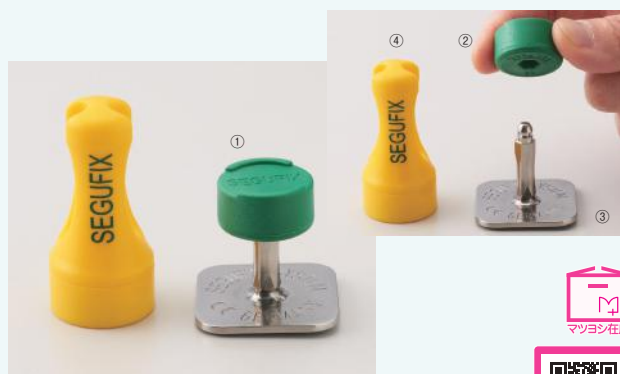

SEGUFIX®
ツイストロックシステム

コード	① 23-7630-00	② 23-7631-00	③ 23-7632-00	④ 23-7633-00
価格(税抜)	¥2,700	¥1,800	¥1,000	¥1,600
品名	ツイストボタン&ピン	ツイストボタン	ツイストピン	ツイストキー
通常時在庫情報	マツヨシ在庫			

※ツイストロックシステムとパテントロックシステムに互換性はありません。異なるボタン・ピン・キーを組み合わせて使用することはできません。

Segufix Positioning System (Foot Connecting Belt)

●足用ベルトを使用する際に必要なベッドへの取り付け用のベルトです。

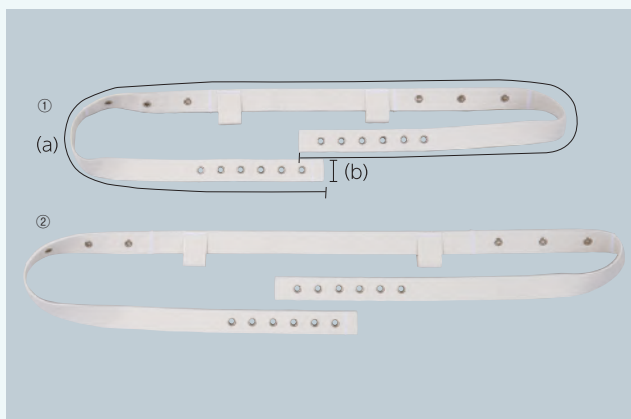

SEGUFIX®
足用取付ベルト

コード	① 23-7626-00	② 23-7626-01
価格(税抜)	¥6,950	¥6,950
規格	S	M/L
通常時在庫情報	マツヨシ在庫	

※足用取付ベルトは単体では使用できません。必ず足用ベルトと組み合わせて使用してください。

サイズ	①	②
(a)全長	208cm	254cm
(b)ベルト幅	4.5cm	4.5cm

Segufix Positioning System (Patent Lock)

- ベッドへの取り付けやベルトの装着時に使用する独自のロックシステムです。
- ピンにボタンを差し込むことで簡単にロックできます。
- ロックされた状態で、ボタンをピンから外すことはできません。
- ボタンをピンから外す場合は、専用キーを使用します。



SEGUFIX®
パテントロックシステム

コード	① 23-7640-00	② 23-7641-00	③ 23-7642-00	④ 23-7643-00
価格(税抜)	¥1,400	¥1,000	¥500	¥1,400
品名	パテントボタン&ピン	パテントボタン	パテントピン	パテントキー
通常時在庫情報	マツヨシ在庫			

※パテントロックシステムとツイストロックシステムに互換性はありません。異なるボタン・ピン・キーを組み合わせて使用することはできません。

Segufix Positioning System (Bag)

●全身用セットをそのまま収納できるので、保管や携帯にも便利です。



SEGUFIX®
収納用バッグ

コード	① 24-6026-00
価格(税抜)	¥7,800
製品サイズ	W420×D100×H260mm
材質	ナイロン
通常時在庫情報	マツヨシ在庫



NEW

個人防護具・PPE

手指衛生

環境整備・リネン

洗浄・消毒・滅菌

感染対策製品

転倒・転落・抑制

薬剤

患者ケア

ドレーン・チューブ

検査

安全対策品

セグフィックス

転倒

転落

抑制

NEW

個人防護具・PPE

手指衛生

環境整備・リネン

洗浄・消毒・滅菌

感染対策製品

転倒・転落・抑制

薬剤

患者ケア

ドレーン・チューブ

検査

安全対策品

セグフィックス

転倒

転落

抑制



- 内側に肌にやさしい純綿が付いた腹部用ベルト。
- 肌触りが良く吸水性が高い純綿パッドを採用しています。
- 通気性が良く断熱性があるので冬に暖かく夏涼しい素材です。

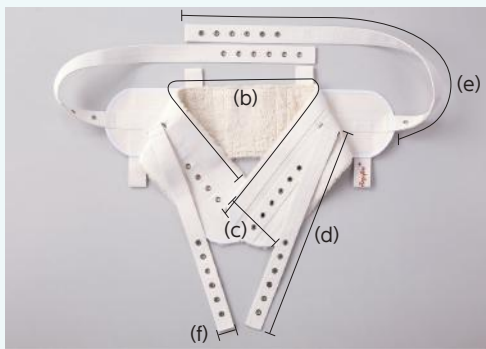

SEGUFIX®

綿パッド付き腹部用ベルト

コード	① 24-7107-00	② 24-7107-01	③ 24-7107-02
価格(税抜)	¥29,600	¥29,600	¥29,600
規格	S	M	L
通常時在庫情報	マツヨシ在庫		

※腹部用ベルトを使用する際は、必ず裏返り調整ベルトを使用してください。

サイズ	①	②	③
(a)全長	208cm	254cm	254cm
(b)腹部ベルト有効長	51~83cm	76~118cm	115~157cm
(c)腹部ベルト幅	14cm	18cm	18cm
(d)裏返り調整ベルト長	58cm	58cm	58cm
(e)ベルト取付ベルト長	66cm	89cm	89cm
(f)ベルト幅	4.5cm	4.5cm	4.5cm



マツヨシ

Segufix Sheepskin Padding



- 肌にやさしいムートン素材。
- 腹部用ベルトと併用して使用できます。
- 通気性が良く断熱性があるので冬に暖かく夏涼しい素材です。

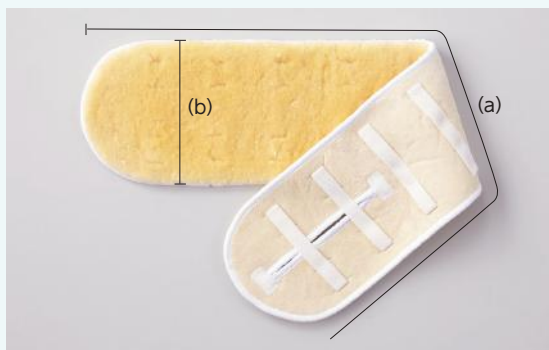

SEGUFIX®

ムートンまもりカバー(腹部ベルト用)

コード	① 24-7108-00	② 24-7108-01	③ 24-7108-02
価格(税抜)	¥9,000	¥12,000	¥13,000
規格	S	M	L
通常時在庫情報	マツヨシ在庫		

サイズ	①	②	③
(a)全長	96cm	131cm	162cm
(b)ベルト幅	20cm	23.5cm	24.5cm



マツヨシ

Segufix Chair Belt System (Hand Strap)



- 車いすからの転落防止ベルト。
- 車いすの肘掛に手を固定することができます。

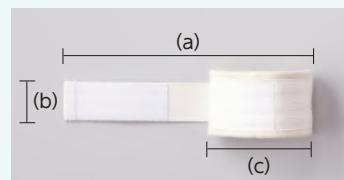

SEGUFIX®

車いす用手用ベルト

コード	① 24-7109-00
価格(税抜)	¥2,400
通常時在庫情報	マツヨシ在庫

サイズ	①
(a)全長	41cm
(b)ベルト幅	4.5cm
(c)ハンドカフ寸法	41×7.5cm



動画あり

Segufix Chair Belt System (Foot Strap)



- 車いすからの転落防止ベルト。
- 車いすに足を固定することができます。



SEGUFIX®

車いす用足用ベルト

コード	① 24-7110-00	サイズ	①
価格(税抜)	¥9,000	(a)全長	111cm
通常時在庫情報	マツヨシ在庫	(b)ベルト幅	4.5cm
		(c)フットカフ寸法	51×7.5cm



動画あり

Segufix Stretcher Position System (Abdominal Strap)



- ストレッチャーからの転落防止ベルト。
- 固定ベルトとして患者の身体を固定することができます。
- 大腿部の固定にも使用可能。

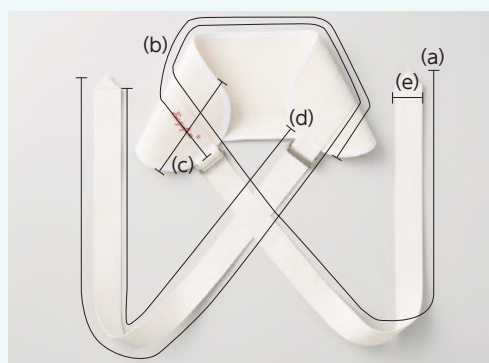

マツヨシ

動画あり

SEGUFIX®

ストレッチャー用腹部用ベルト

コード	① 24-7111-00
価格(税抜)	¥13,000
通常時在庫情報	マツヨシ在庫

サイズ	①
(a) 全長	240cm
(b) 腹部ベルト全長	58cm
(c) 腹部ベルト幅	7.5cm
(d) ストレッチャー本体取付ベルト長	91cm
(e) ベルト幅	4.5cm

Segufix Stretcher Position System (Hand Strap)



- ストレッチャーからの転落防止ベルト。
- 片手又は両手を固定することができます。

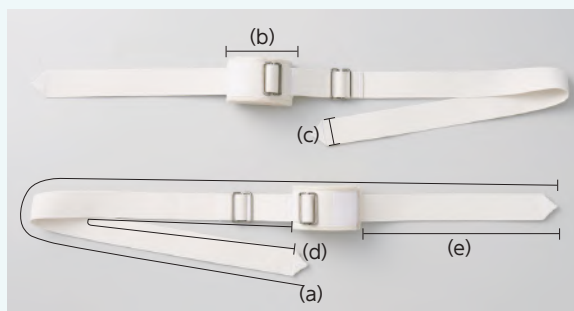

マツヨシ

動画あり

SEGUFIX®

ストレッチャー用手用ベルト

コード	① 24-7112-00
価格(税抜)	¥10,000
規格	2本組
通常時在庫情報	マツヨシ在庫

サイズ	①
(a) 全長	153cm
(b) ハンドカフ寸法	35×7.5cm
(c) ベルト幅	4.5cm
(d) ストレッチャー本体取付ベルト長	94cm
(e) 手取付ベルト長	34cm

Segufix Stretcher Position System (Foot Strap)



- ストレッチャーからの転落防止ベルト。
- 片足又は両足を固定することができます。

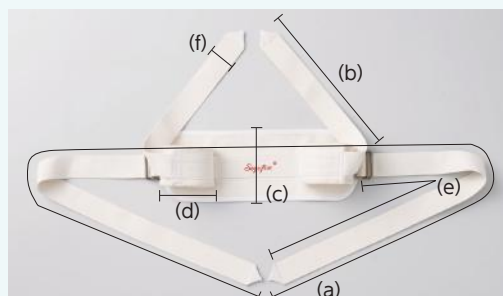

マツヨシ

動画あり

SEGUFIX®

ストレッチャー用足用ベルト

コード	① 24-7113-00
価格(税抜)	¥20,000
通常時在庫情報	マツヨシ在庫

サイズ	①
(a) 全長	186.5cm
(b) 足ベルト全長	38.5cm
(c) 足ベルト幅	14cm
(d) フットカフ寸法	36×7.5cm
(e) ストレッチャー本体取付ベルト長	74cm
(f) ベルト幅	4.5cm

NEW

個人防護具・PPE

手指衛生

環境整備・リネン

洗浄・消毒・滅菌

感染対策製品

転倒・転落・抑制

薬剤

患者ケア

ドレーン・チューブ

検査

安全対策品

セグフィックス

転倒

転落

抑制

SEGUFIX® ドイツ・セグフィックス社 クイックシリーズ

- 前もってベッドに取り付けておくことにより装着を素早くできるタイプの医療施設用保護ベルトです。
- 腹部ベルトを装着せずに保護することが可能です。

Segufix Quick Positioning System (Shoulder)



- 上半身ベルトとボタン・ピンのセットです。
- 上半身ベルトで、患者の上半身の動きを制限できます。



ツイストボタン&ピン



パテントボタン&ピン

M マツヨシ
動画あり

SEGUFIX®

クイック上半身用ベルトセット ツイストロックセット

コード	① 24-7102-00	② 24-7102-01	③ 24-7102-02
価格(税抜)	¥30,000	¥30,000	¥30,000
規格	S	M	L
通常時在庫情報	マツヨシ在庫		

※セットにはツイストキーは含まれておりません。お持ちではない場合は別途購入が必要です。

パテントロックセット

コード	④ 24-7102-03	⑤ 24-7102-04	⑥ 24-7102-05
価格(税抜)	¥26,000	¥26,000	¥26,000
規格	S	M	L
通常時在庫情報	マツヨシ在庫		

※セットにはパテントキーは含まれておりません。お持ちではない場合は別途購入が必要です。

クイック上半身用ベルトのみ

コード	⑦ 24-7102-10	⑧ 24-7102-11	⑨ 24-7102-12
価格(税抜)	¥20,000	¥20,000	¥20,000
規格	S	M	L
通常時在庫情報	マツヨシ在庫		

オプション

コード	⑩ 23-7633-00	⑪ 23-7643-00
価格(税抜)	¥1,600	¥1,400
品名	ツイストキー	パテントキー
通常時在庫情報	マツヨシ在庫	

サイズ	①	②	③
(a) 全長	252cm	252cm	252cm
(b) 肩部ベルト長	50cm	55cm	75cm
(c) 胸部ベルト長	81.5cm	126cm	160cm
(d) 胸部ベルト幅	7.5cm	7.5cm	7.5cm
(e) ベッド取付ベルト長	88cm	88cm	88cm
(f) ベルト幅	4.5cm	4.5cm	4.5cm

構成部品	①	②	③	④	⑤	⑥
クイック上半身用ベルト	S1	M1	L1	S1	M1	L1
ツイストボタン&ピン	5	5	5	5	5	5
パテントボタン&ピン						

Segufix Quick Positioning System (Hand)



- 手用ベルトとボタン・ピンのセットです。
- 手用ベルトで、患者の手の動きを制限できます。



ツイストボタン&ピン



パテントボタン&ピン

M マツヨシ
動画あり

SEGUFIX®

クイック手用ベルトセット ツイストロックセット

コード	① 24-7103-00	② 24-7103-01	③ 24-7103-02
価格(税抜)	¥22,500	¥22,500	¥24,000
規格	S	M	L
通常時在庫情報	マツヨシ在庫		

パテントロックセット

コード	④ 24-7103-03	⑤ 24-7103-04	⑥ 24-7103-05
価格(税抜)	¥18,600	¥18,600	¥18,600
規格	S	M	L
通常時在庫情報	マツヨシ在庫		

クイック手用ベルトのみ

コード	⑦ 24-7103-10	⑧ 24-7103-11	⑨ 24-7103-12
価格(税抜)	¥12,000	¥12,000	¥15,000
規格	S	M	L
通常時在庫情報	マツヨシ在庫		

サイズ	①	②	③
(a) 全長	252cm	252cm	252cm
(b) ハンドカフ寸法	23×7.5cm	36×7.5cm	36×7.5cm
(c) ハンドベルト長	53cm	68cm	74cm
(d) ベッド取付ベルト長	88cm	88cm	88cm
(e) ベルト幅	4.5cm	4.5cm	4.5cm

構成部品	①	②	③	④	⑤	⑥
クイック手用ベルト	S1	M1	L1	S1	M1	L1
ツイストボタン&ピン	4	4	4			
ツイストキー	1	1	1			
パテントボタン&ピン				4	4	4
パテントキー				1	1	1

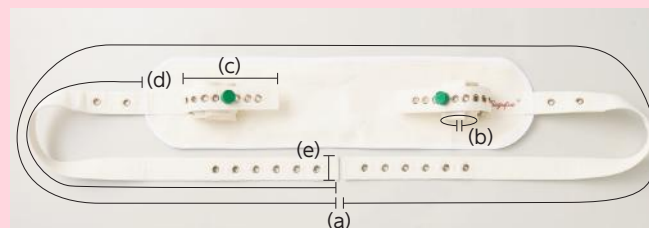



- 足用ベルトとボタン・ピンのセットです。
- 足用ベルトで、患者の足の動きを制限できます。

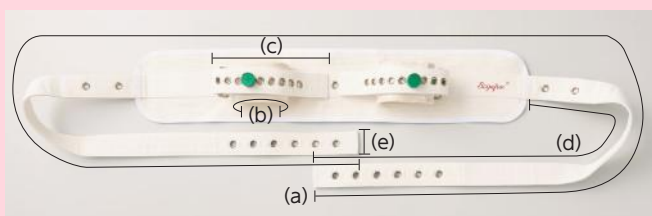

ツイストボタン&ピン

パテントボタン&ピン

マツヨシ
動画あり

SEGUFIX®

クイック足用ベルトセット ツイストロックセット

コード	① 24-7104-00	② 24-7104-01	③ 24-7104-02
価格(税抜)	¥25,000	¥25,000	¥27,000
規格	S	M	L
通常時在庫情報	マツヨシ在庫		

パテントロックセット

コード	④ 24-7104-03	⑤ 24-7104-04	⑥ 24-7104-05
価格(税抜)	¥21,000	¥21,000	¥21,000
規格	S	M	L
通常時在庫情報	マツヨシ在庫		

クイック足用ベルトのみ

コード	⑦ 24-7104-10	⑧ 24-7104-11	⑨ 24-7104-12
価格(税抜)	¥12,000	¥12,000	¥15,000
規格	S	M	L
通常時在庫情報	マツヨシ在庫		

サイズ	①	②	③
(a)全長	252cm	252cm	252cm
(b)フットカフ寸法	31×7.5cm	36×7.5cm	41×7.5cm
(c)フットベルト長	60cm	93cm	98cm
(d)ベッド取付ベルト長	88cm	88cm	88cm
(e)ベルト幅	4.5cm	4.5cm	4.5cm

構成部品	①	②	③	④	⑤	⑥
クイック足用ベルト	S1	M1	L1	S1	M1	L1
ツイストボタン&ピン	4	4	4			
ツイストキー	1	1	1			
パテントボタン&ピン				4	4	4
パテントキー				1	1	1

Segufix Quick Positioning System (Thigh)



- 大腿部用ベルトとボタン・ピンのセットです。
- 大腿部用ベルトで、患者の大腿部の動きを制限できます。

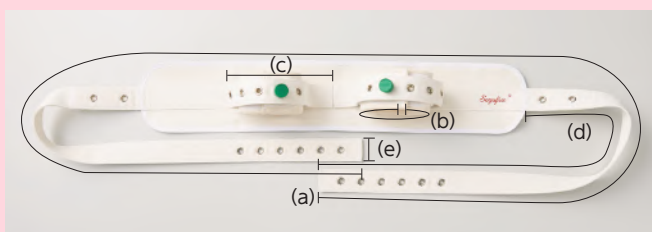

ツイストボタン&ピン

パテントボタン&ピン

マツヨシ
動画あり

SEGUFIX®

クイック大腿部用ベルトセット ツイストロックセット

コード	① 24-7105-00	② 24-7105-01	③ 24-7105-02
価格(税抜)	¥28,300	¥28,300	¥28,300
規格	S	M	L
通常時在庫情報	マツヨシ在庫		

※セットにはツイストキーは含まれておりません。お持ちではない場合は別途購入が必要です。

パテントロックセット

コード	④ 24-7105-03	⑤ 24-7105-04	⑥ 24-7105-05
価格(税抜)	¥24,000	¥24,000	¥24,000
規格	S	M	L
通常時在庫情報	マツヨシ在庫		

※セットにはパテントキーは含まれておりません。お持ちではない場合は別途購入が必要です。

クイック大腿部用ベルトのみ

コード	⑦ 24-7105-10	⑧ 24-7105-11	⑨ 24-7105-12
価格(税抜)	¥18,000	¥18,000	¥18,000
規格	S	M	L
通常時在庫情報	マツヨシ在庫		

オプション

コード	⑩ 23-7633-00	⑪ 23-7643-00
価格(税抜)	¥1,600	¥1,400
品名	ツイストキー	パテントキー
通常時在庫情報	マツヨシ在庫	

サイズ	①	②	③
(a)全長	254cm	256cm	256cm
(b)大腿カフ寸法	39.5×7.5cm	70×7.5cm	75×7.5cm
(c)大腿ベルト長	91cm	135cm	156cm
(d)ベッド取付ベルト長	90cm	90cm	90cm
(e)取付ベルト幅	4.5cm	4.5cm	4.5cm

構成部品	①	②	③	④	⑤	⑥
クイック大腿部用ベルト	S1	M1	L1	S1	M1	L1
ツイストボタン&ピン	4	4	4			
パテントボタン&ピン				4	4	4

NEW

個人防護具・
PPE

手指衛生

環境整備・
リネン洗浄・消毒・
滅菌

感染対策製品

転倒・転落・
抑制

薬剤

患者ケア

ドレーン・
チューブ

検査

安全対策製品

セグフィックス

転倒

転落

抑制

●基本となる腹部用ベルトなしでも全身の動きを制限できるセットです。



1

医療安全・感染制御

セグフィックス

NEW

個人防護具・PPE

手指衛生

環境整備・リネン

洗浄・消毒・滅菌

感染対策製品

転倒・転落・抑制

薬剤

患者ケア

ドレーン・チューブ

検査

安全対策品

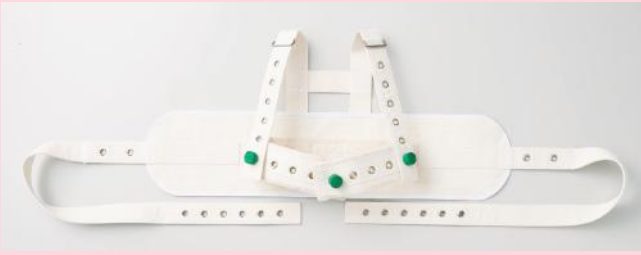

クイック上半身用ベルト



クイック手用ベルト



クイック足用ベルト



クイック大腿部用ベルト



動画あり



ツイストロックシステム



パテントロックシステム

SEGUFIX®

クイック全身用セット ツイストロックセット

コード	① 24-7106-00	② 24-7106-01	③ 24-7106-02
価格(税抜)	¥109,500	¥109,500	¥109,500
規格	S	M	L
通常時在庫情報		マツヨシ在庫	

パテントロックセット

コード	④ 24-7106-03	⑤ 24-7106-04	⑥ 24-7106-05
価格(税抜)	¥89,500	¥89,500	¥89,500
規格	S	M	L
通常時在庫情報		マツヨシ在庫	

構成部品	①	②	③	④	⑤	⑥
クイック上半身用ベルト	S1	M1	L1	S1	M1	L1
クイック手用ベルト	S1	M1	L1	S1	M1	L1
クイック足用ベルト	S1	M1	L1	S1	M1	L1
クイック大腿部用ベルト	S1	M1	L1	S1	M1	L1
ツイストボタン&ピン	17	17	17			
ツイストキー	2	2	2			
パテントボタン&ピン				17	17	17
パテントキー				2	2	2

セグフィックスのお手入れ方法

お手入れの際は、必ず本体ベルトからロックシステムを全て取り外し、各パーツごとに適切なお手入れを行ってください。

本体ベルト

- 洗濯: 可 / 液温95℃以下、液温が低い方が劣化が抑えられます
- 漂白剤: 不可
- アイロン: 不可
- ドライクリーニング: 不可
- 乾燥機: 可 / 低温で弱回転の方が劣化が抑えられます

- 洗濯の際には、必ずロックシステムを全て取り外していることを確認してください。
- 本体ベルトは洗濯により、約8%収縮する可能性があります。

- 洗剤は強力タイプは使用しないでください。弱性・中性タイプを使用してください。
- 柔軟剤は使用しないでください。
- 洗濯による劣化を抑えるため、ネット使用をおすすめします。
- 手用、足用の面ファスナー部は、劣化を抑えるため、留めた状態での洗濯をおすすめします。
- お手入れの後は、製品の破損・劣化・ホツレ等がないか、必ず確認してください。

ロックシステム

- ロックシステムの各部品は洗濯できません。水濡れに注意して汚れを拭き取ってください。



マツ★推し!
Matsuyoshi Recommend

#お手入れしやすい
#歩行器

マツヨシ
オリジナル



アルコール清拭・血液防汚に強い!

▶清潔面とお手入れのしやすさを考慮したレザーを採用しています。

MATSUYOSHI マツヨシ固定式歩行器

荷送料別途 非課税

コード	① 24-8439-00
価格(税抜)	¥42,000
品番	MY-1255
製品サイズ	W520×D775×H820~1090mm
肘掛内寸	W350mm
重量	11.2kg
材質	スチール
キャスター仕様	φ100mm(4輪自在)
耐荷重	80kg
通常時在庫情報	-



Rollator

- 高さ調節がワンタッチでできます(無段階)。
- 固定式。



歩行器 アルコー8型

荷送料別途 非課税

コード	① 23-3504-00	② 23-3504-01
価格(税抜)	¥64,000	¥69,000
品番	100024	100026
規格	標準	グリップ付
製品サイズ	W500/667×D677×H803~1073mm	
肘掛内寸	W373mm	
重量	約13kg	
材質	スチール	
キャスター仕様	φ100mm(4輪自在)	
耐荷重	80kg	
通常時在庫情報	-	

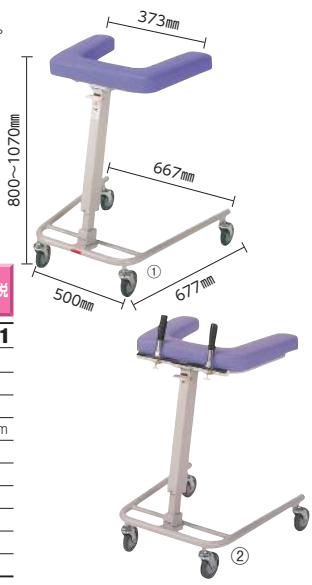

Rollator

- ワンタッチで操作できるガススプリング式高さ調節機能。
- 後輪には歩行速度が調節できる抵抗器付。
- 固定式。



歩行器 アルコーSK型

荷送料別途 非課税

コード	① 23-7278-00
価格(税抜)	¥83,000
品番	100536
製品サイズ	W450/530×D575×H790~1060mm
肘掛内寸	W345mm
重量	12kg
材質	スチール
キャスター仕様	φ100mm(4輪自在)
耐荷重	80kg
TAISコード	00125-000040
通常時在庫情報	-



専用ガード棒セット

コード	② 23-7278-01
価格(税抜)	¥12,000
品番	100573
製品サイズ	φ12.7×H1025mm
通常時在庫情報	-

Rollator

- ワンタッチレバー式高さ調節。肘掛の幅も調節可能。
- スタッキング構造で130cmの奥行に5台を収納可能。
- 固定式。



歩行器 トレウォーク

荷送料別途 非課税

コード	① 23-5168-00
価格(税抜)	¥71,000
品番	PTOREW12
製品サイズ	W650×D640×H860~1160 (ローポジション:810~1110)mm
肘掛内寸	W350~410mm
重量	約12.0kg
材質	スチール
キャスター仕様	φ100mm(前輪自在・後輪固定)
耐荷重	75kg
TAISコード	00175-000254
通常時在庫情報	-



Rollator

- ワンタッチレバー式高さ調節。肘掛の幅も調節可能。
- 全幅550mmのスリムタイプ。
- 固定式。



歩行器 トレウォークスリム

荷送料別途 非課税

コード	① 23-5168-10
価格(税抜)	¥74,500
製品サイズ	W550×D620×H850~1050 (ローポジション:800~1000)mm
肘掛内寸	W330~360mm
重量	約12.1kg
材質	スチール
キャスター仕様	6インチ×φ100mm(前輪自在・後輪固定/自在切替式)
耐荷重	75kg
TAISコード	00175-000283
通常時在庫情報	-



Rollator