



- 施設コースに最適な超音波式ネブライザ。
- 洗浄・消毒作業性の高い衛生的な新構造を採用。作用槽を取り外して単独で洗浄・消毒が可能です。
- シートスイッチを採用した凹凸が少ない本体デザインで、拭き取り消毒などのお手入れが簡単です。



REMOVABLE TANK

独自の技術により、本体から取り外し可能な新構造の作用槽

一般クラス1

超音波式ネブライザ

コード	① 24-4498-00
価格(税抜)	¥100,000
品番	NE-U780
製品サイズ	約W295×D196×H219mm
重量	約2.5kg
付属品	作用槽、薬剤槽カバー、薬剤槽受け、耐熱吸気ホースM(70cm・カフ付)、マウスピース、吸入マスク(大)、薬剤槽×2コ、電源コード
噴霧量	0.5~3ml/min(10段階)
薬液槽容量	150ml
電源の種類	AC100V 50/60Hz
通常時在庫情報	マツヨシ在庫



表示部(バックライト付)



マツヨシ



NEW

個人防護具・PPE

手指衛生

環境整備・リネン

洗浄・消毒・滅菌

感染対策製品

転倒・転落・抑制

薬剤

患者ケア

ドレーン・チューブ

検査

安全対策品

オプション

コード	② 24-4498-10	③ 24-4498-11	④ 24-4498-12	⑤ 24-4498-14	⑥ 24-4498-15	⑦ 24-4498-17	⑧ 24-4498-18	⑨ 24-4498-19
価格(税抜)	¥3,000	¥25,000	¥500	¥450	¥1,200	¥40,000	¥300	¥12,000
品名	霧化セット	作用槽	小容量霧化アダプタ	エアフィルタセット	細菌フィルタ用送風ファンカバー	架台	耐熱カフス	ディスプレイホルダー
品番	NEB-NZU-78	NEB-RWT-78	NEB-SCUP-78	NEB-AFS-78	NEB-BFC-78	NEB-CART-78	NEB-CF-78	NEB-DHS2-L300
入数								
通常時在庫情報								
コード	⑩ 24-4498-20	⑪ 24-4498-21	⑫ 24-4498-22	⑬ 24-4498-23	⑭ 24-4498-25	⑮ 24-4498-26	⑯ 24-4498-27	⑰ 24-4498-29
価格(税抜)	¥360	¥1,900	¥4,500	¥4,000	¥800	¥400	¥1,500	¥3,000
品名	ホースホルダー	耐熱吸気ホースM(カフス無)	耐熱吸気ホースL(カフス有)	長時間霧化用カバー	薬剤槽受け	マウスピース		吸入マスク 大
品番	NEB-HH-78	NEB-HS2-L70	NEB-HS-L15	NEB-LMCC-78	NEB-MCH-78	NEB-MPS-78	NEB-MPSS-78	NEB-MSILS-78
入数						1個	5個	3個
通常時在庫情報								
コード	⑱ 24-4498-30	⑲ 24-4498-31	⑳ 24-4498-32	㉑ 24-4498-33	㉒ 24-4498-35	㉓ 23-2310-14	㉔ 24-4498-38	㉕ 24-4498-39
価格(税抜)	¥1,200	¥3,000	¥4,000	¥15,000	¥300	¥3,500	¥1,900	¥1,200
品名	吸入マスク 小		ノーズピース		バックキン	ノーズピース(ソフト)	細菌フィルタ	エアフィルタ
品番	NEB-MSIS-78	NEB-MSISS-78	NEB-NPS-78	NEB-NPSS-78	NEB-SP-78	NE-C10-10	NE-U17-2	NE-U17-4P2
入数		3個	5個	20個		20個		5個
通常時在庫情報								
コード	㉖ 23-2309-03	㉗ 24-4498-13	㉘ 24-4498-16	㉙ 24-4498-24	㉚ 24-4498-28			
価格(税抜)	¥200	¥1,200	¥650	¥1,800	¥1,200			
品名	マウスピース	送風ファンカバー	長時間霧化用カバー用キャップ	薬剤槽カバー	吸入マスク 大			
品番	NE-U22-1	NEB-ADC-78	NEB-CAP-78	NEB-MCC-78	NEB-MSIL-78			
入数								
通常時在庫情報								



- 乳幼児からお年寄りまで使用できるスタンダードモデル。
- 独自の高効率ネブライザキットの採用により、効果的な吸入療法ができます。

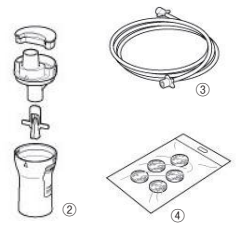

マツヨシ

コンプレッサー式ネブライザ

一般クラス1

コード	① 23-2310-00
価格(税抜)	¥20,000
品番	NE-C28
製品サイズ	W170×D182×H103mm
重量	約1.9kg
付属品	ネブライザキット、送気ホース、交換用エアフィルタ×5コ、マウスピース、吸入マスク(小)、吸入マスク(小)用アダプタ、キャリングバッグ、予備用パッフル
噴霧量	約0.4ml/min
薬液槽容量	7ml
電源の種類	AC100V 50/60Hz
通常時在庫情報	マツヨシ在庫

オプション

コード	② 23-2310-10	③ 23-2310-11	④ 23-2310-12	⑤ 23-2310-13	⑥ 23-2310-15	⑦ 23-2310-16	⑧ 23-2310-17
価格(税抜)	¥1,200	¥1,000	¥300	¥200	¥1,000	¥400	¥500
品名	ネブライザキット	送気ホース	エアフィルタセット(5コ)	エアフィルタカバー	ノーズピース(ソフト)	薬液ボトル	吸入管 パッフル
品番	NE-C28-1	NE-C28-6	NE-C28-2	NE-C28-5	NE-C10-10P	NE-C28-1P	NE-C28-1P2
入数					5個		
通常時在庫情報			マツヨシ在庫				マツヨシ在庫
コード	⑨ 23-2310-18	⑩ 23-2310-19	⑪ 23-2310-20	⑫ 23-2310-21	⑬ 23-2310-22	⑭ 23-2310-23	⑮ 23-2310-01
価格(税抜)	¥500	¥300	¥800	¥200	¥600	¥2,000	¥500
品名	外気導入管	キャップ	マウスピース		マスクアダプタ	キャリングバッグ	キッズアクセサリ ぐま
品番	NE-C28-1P3	NE-C28-1P4	NE-C28-3	NE-C28-3P	NE-C28-4	NE-C28-SOCA	NE-KD1
入数			5個	1個			
通常時在庫情報				マツヨシ在庫			マツヨシ在庫
コード	⑯ 23-2310-02	⑰ 23-2310-03	⑱ 23-2310-24	㉑ 23-2309-05	㉒ 23-2310-25	㉓ 23-2309-06	
価格(税抜)	¥500	¥500	¥3,000	¥1,200	¥3,000	¥1,200	
品名	キッズアクセサリ うさぎ	キッズアクセサリ ぞう	吸入マスク 大		吸入マスク 小		
品番	NE-KD2	NE-KD3	NE-U10-1	NE-U10-1P	NE-U10-2	NE-U10-2P	
入数			3個	1個	3個		
通常時在庫情報	マツヨシ在庫		マツヨシ在庫		マツヨシ在庫		

マツヨシ推し!
Matsuyoshi Recommend

#動作音が静か!
#軽量ネブライザー



ポケットネブ

一般
クラスI

コード	① 24-8370-00	② 24-8370-01
価格(税抜)	¥7,300	¥7,300
品番	NEBU-100S	
カラー	ホワイト	グリーン
製品サイズ	W35×D26×H98mm	
噴霧量	0.25ml/min	
薬液槽容量	8ml	
重量	48g(電池含まず)	
付属品	ノズルキャップ、吸入マスク成人用・小児用、 軽量カップ(10ml)、専用ポーチ	
電源の種類	単3乾電池×2コ(付属)	
通常時在庫情報	マツヨシ在庫	

オプション

コード	③ 24-8370-10	④ 24-8370-11	⑤ 24-8370-12
価格(税抜)	¥3,500	¥800	¥800
品名	薬液カップ	マスク(大)	マスク(小)
品番	NEBU-100-MC01	NEBU-100-ML01	
通常時在庫情報	マツヨシ在庫		
コード	⑥ 24-8370-13	⑦ 24-8370-14	
価格(税抜)	¥250	¥500	
品名	計量カップ(10ml)	専用ポーチ	
品番	NEBU-MC10	NEBU-100-CB01	
通常時在庫情報	マツヨシ在庫		

向きを選ばない
小型軽量の
ネブライザー

- ▶ ポケットサイズの優秀ネブライザーです。
- ▶ 小型軽量で携帯に便利です。
- ▶ 動作音が静かなメッシュ式。
- ▶ 下に向けても噴霧が可能で、向きを選ばず薬液をしっかりと使い切ります。
- ▶ 省エネルギーのエコ設計仕様。

Compressor Nebulizer



- 小型で高性能なコンプレッサーを採用し、持ち運びに便利です。



吸入器 ヴィガーミストライト

一般
クラスI

コード	① 25-3870-00
価格(税抜)	¥14,800
品番	16001025
製品サイズ	W140×D100×H160mm
重量	1.5kg
付属品	ディスプレイサイドストリーム×2コ、ディスプレイサイドマウスピース×2コ、エアチューブ×2本、フィルタ×5コ
流量	6L/min以上
噴霧量	0.37ml/min
薬液槽容量	10ml
電源の種類	AC100V 50/60Hz
通常時在庫情報	-

オプション

コード	② 24-9135-10	③ 24-9135-11	④ 24-9135-12
価格(税抜)	¥750	¥3,750	¥480
品名	リコーザブルマウスピース	リコーザブルサイドストリーム	小児用マスク
品番	16021010	16021020	16021070
通常時在庫情報	-		

Ultrasonic Nebulizer



- 使いやすくお手入れがしやすい新構造の薬液ボトルのメッシュ式ネブライザーです。
- 電池式で持ち運びに便利な軽量・小型デザインです。
- 運転音が気にならない静音設計。
- 本体を傾けても横にしても使用可能です。



メッシュ式ネブライザ

一般
クラスI

コード	① 24-7411-00
価格(税抜)	¥28,000
品番	NE-U100
製品サイズ	W38×D60×H130mm
重量	120g
付属品	本体カバー、マウスピース、吸入マスク(M)、マスクアダプタ、 薬液ボトル、メッシュキャップ×2コ、ソフトケース
噴霧量	0.25~0.90ml/min
薬液槽容量	10ml
電源の種類	専用ACアダプタ(別売)、単3乾電池×2コ(付属)
通常時在庫情報	マツヨシ在庫

オプション

コード	② 24-7411-10	③ 24-7411-12	④ 24-7411-13	⑤ 24-7411-14	⑥ 23-2309-01
価格(税抜)	¥2,000	¥2,600	¥3,500	¥500	¥3,500
品名	専用ACアダプタ	薬液ボトル	メッシュキャップ	マスクアダプタ	ネブライザメッシュキャップ
品番	NEB-AC-10	NEB-BTL-10	NEB-MC-10	NEB-MSA-10	NE-U22-4
通常時在庫情報	マツヨシ在庫				



アトムサニライザ303

一般
クラスI

コード	① 23-6963-00
価格(税抜)	¥122,000
品番	32080
製品サイズ	W300×D210×H280mm
重量	約3.6kg
付属品	エアゾールマスク成人用・成人用ロング×各1、薬液カップ×2、 蛇管30cm・120cm×各1、マウスピース×2
送風量	最大20L/min
噴霧能力	2.5ml/min以上
薬液槽容量	150ml
電源の種類	AC100V 50/60Hz(42VA)
通常時在庫情報	-

アトムサニライザ303用スタンド

コード	② 23-6963-01
価格(税抜)	¥55,000
品番	32081
製品サイズ	W540×D540×H1375mm
重量	約8.0kg
付属品	貯水瓶(2L)、水準調節器、貯水瓶架、フレキシブルアーム
通常時在庫情報	-



- 感染防止を最優先にデザインされた医療用超音波ネブライザー。
- 水槽・風路はもちろん、ボディや貯水瓶などすべての部分を、次亜塩素酸ナトリウムやアルコールで消毒できます。



オプション

コード	③ 23-6963-02	④ 23-6963-03
価格(税抜)	¥9,400	¥11,700
品名	少量噴霧セット	ニューモクリーン(静電フィルタ)5コ
品番	32091	32053
通常時在庫情報	-	





● シリンジを用いた輸液の新しいご提案に加え、小数点以下の流量設定が可能です。また輸液ラインの閉塞圧レベルをリアルタイムで確認ができ、さらにアンチフリーロー機構を搭載するなど、現場のあったらいいなを可能にした輸液ポンプです。



アトム輸液ポンプAS-800



コード	① 24-9219-00
価格(税抜)	¥300,000
品番	33251
製品サイズ	W130×D100×H180mm
重量	2kg
電源	AC100V
付属品	バッテリー、架台、電源コード
通常時在庫情報	-

オプション



コード	② 24-9219-01	③ 24-9219-02	④ 24-9219-03
価格(税抜)	¥10,000	¥9,000	¥30,000
品名	輸液セット(ASタイプ)	定量輸液セット(ASタイプ)	輸液セットASY(ASタイプ)
品番	41290	41293	41291
入数	20袋	10袋	20袋
通常時在庫情報	-	-	-

- 「スマート・ストップ」(空液で自動停止) 搭載、輸液治療をより安全、正確にする小型軽量な装置です。
- 自然滴下輸液を2つのセンサー(落滴、液面)と、連動する電動クレンメで制御する輸液装置です。特許取得のWセンサー技術で薬剤バッグが空になると、点滴筒に液面が残った状態で機械が自動的に輸液を停止する「スマート・ストップ」機能を搭載しています。
- 小型軽量で乾電池式のためコードレスでご利用いただけます。
- 20滴の輸液セットで微量な10ml/hから最大500ml/hの流量設定ができます。



動画あり



医薬品注入コントローラ
フローサイン-3W



コード	① 24-8515-00
価格(税抜)	¥200,000
品番	FS-03W
製品サイズ	W86×D58×H100mm
流量精度	±10%以内
流量範囲	10~500ml/h (20滴/ml輸液セット専用)
予定量設定範囲	10~3000ml
重量	290g(電池含む)
付属品	アルカリ単2乾電池×2コ(テスト用)、取付けアーム(架台)、点滴筒スベアサー×2コ、エラー表示シール
電源の種類	単2乾電池×2コ(付属)
通常時在庫情報	-

- チューブをセットしてスイッチONの簡単操作で、輸血や輸液を加熱します。
- 使用中の液温表示はリアルタイムでデジタル表示。
- 過温を防止する安全回路付。



血液・医薬品用加温器
アニメック



コード	① 23-6928-00	② 23-6928-01
価格(税抜)	¥98,000	¥98,000
品番	AM-301-4B0	AM-301-5B0
製品サイズ	W110×D55×H265mm	
重量	800g	
チューブ外径	φ3.0~4.0mm	φ4.1~5.0mm
流量	1~20ml/min	
設定温度	36℃	
電源の種類	AC100V 50/60Hz	
通常時在庫情報	-	



- 温水を用いないドライヒート式の血液・医薬品用の加温装置です。
- ディスホ部品がなく経済的で、お使いの輸液セット・輸血セット・延長チューブをそのままセットできます。



表示部



チューブ温度39℃以上にてアラーム・警告表示の安全特性



血液・医薬品用加温器
Genflow



コード	① 24-3231-00	② 24-3231-01
価格(税抜)	¥90,000	¥90,000
品番	FIW-3040	FIW-4150
製品サイズ	W65×D45×H185mm	
重量	506g	
チューブ外径	φ3.0~4.0mm	φ4.1~5.0mm
流量範囲	1~12ml/min	
設定温度	43.0℃以下	
電源の種類	AC100V 50/60Hz	
通常時在庫情報	-	





- 1時間の滴下量および1分間の滴下数が表示されるので、セットがスムーズです。
- アラームとランプで滴下終了、滴下異常がすぐわかります。
- 傾いていても計測可能なので移動に強い設計です。
- コンパクト・コードレスで場所を選びません。



動画あり

受注生産 一般クラス1

点滴センサ

コード	① 24-7547-00
価格(税抜)	¥30,000
品番	IDC-1501
製品サイズ	W56×D31×H91mm
重量	約85g
付属品	吊り下げ用ストラップ
測定範囲	20滴=4~240/min、輸液セット12~720ml/h、60滴=4~240/min、輸液セット4~240ml/h
測定精度	±10%
電源の種類	単4乾電池×2コ(付属)
通常時在庫情報	マツヨシ在庫

GOOD PRICE!
マツヨシオリジナル

- 病棟、フロア、用途別に色分けして使用することができます。
- φ100mmの静音キャスター仕様で、移動もラクに行えます。
- 便利な小物トレイとフック付。

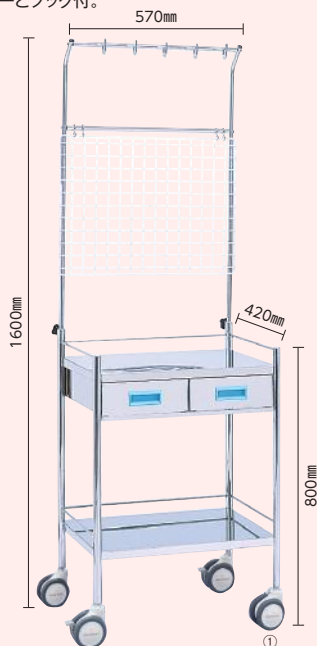

フック 小物トレイ



動画あり

MATSUYOSHI
マツヨシ カラー点滴処置台 引出付二段

荷送料別送 受注生産

コード	① 20-3520-00	② 20-3520-01	③ 20-3520-02
価格(税抜)	¥87,000	¥87,000	¥87,000
品番	MY-1070B	MY-1070P	MY-1070Y
カラー	ブルー	ピンク	イエロー
製品サイズ	W570×D420×H800(点滴架含む1600)mm		
材質	ステンレス(SUS304)		
キャスター仕様	φ100mm(静音・対角ストッパー付)		
付属品	小物トレイ、フック×2コ		
仕様	ボトルハンガー×5コ		
引出数	2コ		
通常時在庫情報	-		

- 採血・点滴・透析・回復室などで活躍する電動リクライニングチェア。
- コンパクトさとゆったりとした座り心地を兼ね備えた新型シートを採用。
- 点滴棒を取付できる差込穴付。安定感抜群の大型手置きを標準装備。

電動リカバリーチェア

受注生産 一般クラス1

コード	① 24-6391-00
価格(税抜)	¥192,000
品番	TB-1362
製品サイズ	W850(座幅480mm)×D1000~1650×H1030mm(座高450mm)
重量	約40kg
材質	フレーム=スチール(粉体塗装)、座シート=ベニヤ・ウレタン、張地=ビニールレザー
耐荷重	約200kg
電源の種類	AC100V 50/60Hz
通常時在庫情報	-

*ご注文の際には、□□にサブコードをご指定ください。
(サブコード/カラー)

01	白	02	アイボリー	03	黒	04	茶	05	ライトグリーン
06	ライトブルー	07	ピンク	08	イエロー	09	グレー	10	オレンジ
11	抹茶	12	スカイブルー	13	クリーム	14	レッド	15	メディグリーン
16	メディブルー	17	ライトブラウン	18	ライムグリーン				



クリーム

点滴棒

コード	② 23-2287-03
価格(税抜)	¥6,300
品番	TB-29
通常時在庫情報	-



マツヨシ

NEW

個人防護具・PPE

手指衛生

環境整備・リネン

洗浄・消毒・滅菌

感染対策製品

転倒・転落・抑制

薬剤

患者ケア

ドレーン・チューブ

検査

安全対策品

点滴

点滴

点滴

点滴

点滴

点滴

点滴

点滴

点滴

点滴

点滴

点滴

点滴

点滴

点滴

点滴

点滴

点滴

点滴

点滴

マツ★推し!
Matsuyoshi Recommend

#1分間の
滴下数がわかる
#輸液スケール

**マツヨシ
オリジナル**

動画あり

片手でも
操作しやすい
スマホサイズ

何かと必要な情報が一体化 / 点滴終了時間がわかる 輸液スケール

MATSUYOSHI
マツヨシ 輸液スケール

コード	① 24-7549-00	② 24-7549-01
価格(税抜)	¥840	¥840
品番	MY-NS0325P	MY-NS0325N
カラー	ピンク	ネイビー
製品サイズ	W75×H145mm	
材質	PET	
通常時在庫情報	マツヨシ在庫	

▶ 輸液量と所要時間のメモリを合わせると1分間の滴下数がわかります。

▶ 3-3-9度方式、グラスゴーコーマスケール、十二誘導心電図装着方法の情報が記載されています。

NEW

個人防護具・PPE

手指衛生

環境整備・リネン

洗浄・消毒・滅菌

感染対策製品

転倒・転落・抑制

薬剤

患者ケア

ドレーン・チューブ

検査

安全対策品

I.V. Drip Timer

**マツヨシ
オリジナル**

動画あり

ポケットに1台3役のマルチタイマー

- 点滴モード、タイマーモード、電卓モードを簡単操作でご使用いただけます。
- 点滴モードは輸液の滴下速度を音と光で知ることができます。輸液総量の設定範囲は1~9999ml、輸液時間の設定範囲は1分~99時間59分です。
- タイマーモードは音と光でお知らせ。最大99時間59分59秒まで設定できます。
- 液晶画面はバックライト付。
- ライト付きなので夜間でも使用できます。
- 本体の側面には、10cmのゲージと半円型のゲージが付いています。

動画あり

半円型ゲージ

10cmゲージ

MATSUYOSHI
マツヨシ 電卓付点滴タイマー

コード	① 24-6049-00	② 24-6049-01
価格(税抜)	¥3,500	¥3,500
品番	MY-2075P	MY-2075B
カラー	ピンク	ブルー
製品サイズ	W42×D12×H112mm	
重量	約55g(電池含む)	
付属品	ストラップ	
電源の種類	ボタン電池CR2032×2コ(付属/テスト用)	
通常時在庫情報	マツヨシ在庫	

点滴モード

タイマーモード

電卓モード

Multi-Function Trolley

- アルミ製で軽量のミキシングカート。
- 空間にゆとりがあり、薬剤を入れやすく、取り出しやすい仕様です。
- そのままの状態でも、施用未実施を目視で確認できます。

ミキシングカート モデルF(ケースセット)

コード	① 24-5217-00	② 24-5217-01	③ 24-5217-02
価格(税抜)	¥286,000	¥339,000	¥410,000
品番	KC-870-01S	KC-860-01S	KC-850-01S
規格	24床用	32床用	40床用
製品サイズ	W905×D520×H1375mm	W1120×D520×H1375mm	W1340×D520×H1375mm
材質	本体=アルミ(粉体塗装)、取手=ステンレス(粉体塗装)		
キャスター仕様	φ125mm(対角ストッパー付)		
付属品	ボトルケースF型×24コ	ボトルケースF型×32コ	ボトルケースF型×40コ
通常時在庫情報	-		

Safety Cap for I.V. Stand Hook

- キャップで先端をカバーすることにより、カーテンの引っかかりによるスタンド転倒・事故を防ぎます。
- 丸棒タイプの点滴スタンドU型、O型に対応しています。
- キャップ穴の適合サイズは、点滴スタンドの先端径φ6~7mmです。

点滴キャップ

コード	① 24-6388-00	② 24-6388-01	③ 24-6388-02	④ 24-6388-03
価格(税抜)	¥350	¥7,750	¥27,000	¥96,000
品番	TC-1	TC-25	TC-100	TC-400
製品サイズ	φ20×125mm			
重量	6.4g			
入数	1コ	25コ	100コ	400コ
材質	シリコン(緑)			
通常時在庫情報	-			

Air Mattress

人気アイテム

- 看護現場の負担を軽減するディテール設計。
- アジャスト付き固定フードでベッド背上げ時のエアマットレスのずり落を防ぎます。
- マットレス内にもった熱や湿気を排気し、寝床内のムレを防ぎます。
- 完全独立2層式エアセルが、仰臥位・側臥位・あらゆる体位で身体を安定保持します。
- 上敷タイプ。



エアマスター トライセルE

コード	① 24-7736-00	② 24-7736-01
価格(税抜)	¥128,000	¥128,000
品番	CR-330	CR-333
規格	840	900
サイズ(W×L×H)	840×1920×100mm	900×1920×100mm
重量	4.2kg	4.6kg
電源の種類	AC100V 50/60Hz(12W)	
TAISコード	00206-000129	00206-000130
通常時在庫情報	-	

Air Mattress

- 100:50の圧切替と縦・横両方向の圧切替を同時に行うツイストライン形状で、優れた体圧分散性能と除圧性能を実現。
- 寝返りなどの動きやすさにも優れています。
- 空気循環式の除湿機能付。
- 衛生面やムレ環境に配慮した透湿・防水カバー。
- 体重設定不要。
- オーバーレイタイプ。

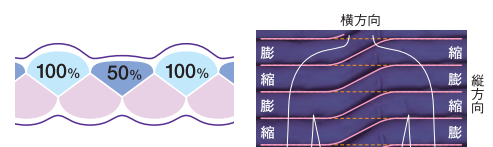

プライムレボ

独立2層式ツイストライン構造

コード	① 20-5132-00	② 20-5132-01
価格(税抜)	¥122,000	¥122,000
品番	MPRV83	MPRV91
サイズ(W×L×H)	830×1910×100mm	910×1910×100mm
重量	3.8kg	4.3kg
電源の種類	AC100V 50/60Hz(7W)	
TAISコード	00054-000048	
通常時在庫情報	-	



Mattress

- 高反発ウレタン素材とスリット加工により身体に気持ち良くフィットします。
- 一般的なファイバーマットレスでは硬くて身体が痛くなるという方でも、快適にお使いいただけます。
- カバーは次亜塩素酸ナトリウムに対応した清拭タイプ。
- 抗菌加工。

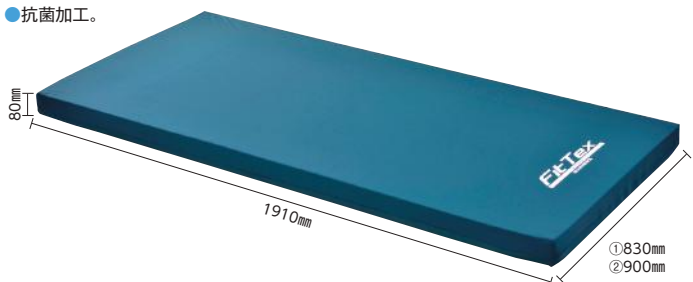

SEAHONENCE Inc. フィットテックスマットレス

送料別途

コード	① 24-4276-02	② 24-4276-03
価格(税抜)	¥37,800	¥39,800
品番	SA-1023M	SA-1023L
製品サイズ	W830×L1910×H80mm	W900×L1910×H80mm
重量	5.4kg	5.9kg
材質	マット=ウレタンフォーム、カバー=ポリエステル100%(ポリウレタンコート)	
通常時在庫情報	-	

Air Mattress

- 130個のホールが交互に膨張・収縮を繰り返し、より効果的に体圧を分散します。
- ポンプでマット内の空気圧を調節できます。
- 上敷タイプ。



床ずれ防止マット

受注生産

コード	① 24-7739-00
価格(税抜)	¥36,000
品番	A03-1
サイズ(W×L×H)	900×2000×80mm
重量	4kg
電源の種類	AC100V 50/60Hz(15W)
通常時在庫情報	-

Contact Pressure Measurement Device

- 体圧分布測定システム。
- 圧倒的コストパフォーマンス、専門知識不要!
- 簡単操作のキャリブレーションをするだけで測定精度UP!
- 病院や施設等の現場で誰でも簡単に測定が可能。
- USBメモリにシステムソフト入。



※PCは付属されておりません。



プレリアBODY

コード	① 24-9151-00	② 24-9151-01	③ 24-9151-02
価格(税抜)	¥384,000	¥434,000	¥403,000
品番	BIG-MAT2000	HUGE-MAT	コンフォ・ライト
規格	BIGMAT座位用	HUGEMAT臥位用	コンフォ・ライト車いす用
センサーサイズ	534×580mm	640×1060mm	960×960mm
感圧部サイズ	440×480mm	578×884mm	360×400mm
センサーシート	0.5kg	1kg	0.3kg
消費電力	USB給電5V 250mA MAX		
付属品	センサーシート 本体、センサーコネクタ、USBメモリ		
通常時在庫情報	-		

- 褥瘡を考える、感染制御マットレス。
- マットレスに汚染が浸透しない独自のレンテックスフィルムを密着させた衛生マットレスです。
- 高密度ウレタンフォームにより、優れた体圧分散と耐久性を維持します(カテゴリー2まで)。



イエルベン ウォーターリラー

送料別送

コード	① 24-9282-00
価格(税抜)	¥135,000
品番	5000
サイズ	W83×L191×H12cm
材質	ポリウレタン
TAISコード	00337-000005
通常時在庫情報	-

- 褥瘡を考える、感染制御マットレス。
- マットレスに汚染が浸透しない独自のレンテックスフィルムを密着させた衛生マットレスです。
- カテゴリー3までの褥瘡対策を支援するハイグレードタイプです。

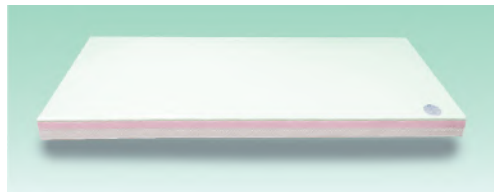

イエルベン ソフトユーロフレックス

送料別送

コード	① 24-9283-00
価格(税抜)	¥232,000
品番	50700
サイズ	W83×L191×H13cm
材質	ポリウレタン
TAISコード	00337-000004
通常時在庫情報	-

- 筋肉の緊張を緩和する正反発で熟睡しやすい構造です。
- どの方向の応力にも追従し床ずれを予防します。
- 次亜塩素酸清拭可能。
- マットレスの上に敷いて使うオーバーレイタイプです。
- ご利用中のマットレスの寝心地を向上させ熟睡を促します。

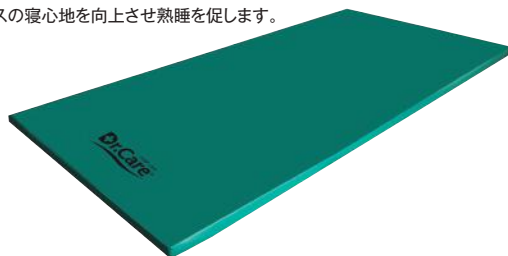

ドクターケアベッドパッド清拭タイプ

送料別送

コード	① 24-8687-00	② 24-8687-01
価格(税抜)	¥48,000	¥48,000
品番	DC-HPBP-830R	DC-HPBP-910R
規格	830R	910R
サイズ(幅×長さ×厚み)	830×1950×25mm	910×1950×25mm
材質	中材=天然ラテックス、カバー=ポリウレタンラミネート	
材質機能	清拭タイプ、伸縮素材、撥水防汚加工、次亜塩素酸対応	
取り扱い	次亜塩素酸噴霧の清拭・熱消毒等(オゾン消毒NG)条件(乾燥機OK耐熱80℃迄、遠心力による脱水機や高圧洗浄機はNG)。	
TAISコード	01149-000074	
通常時在庫情報	-	

- 褥瘡ポケットの大きさをスケールチューブを挿入して簡単に計測します。
- 先端のライトが点灯しますので、皮膚表面からポケットの位置が確認できます。
- スケールチューブは柔らかい素材ですので、ポケット内の組織を傷つけません。



褥瘡ポケット計測器 Pライト

一般クラス1

コード	① 23-2420-00
価格(税抜)	¥14,300
品番	PR-000
規格	セット
材質	電池ケース=真鍮、スケールチューブ=ポリ強化ビニール
構成	本体(電池ケース+スケールチューブ)、ディスクカバー×100枚
電源の種類	単4乾電池×2コ(付属)
通常時在庫情報	-

専用ディスクカバー



コード	② 23-2420-01
価格(税抜)	¥2,800
品番	PR-002
入数	100枚
通常時在庫情報	マツヨシ在庫

- 床ずれ防止のための危険度評価や体圧分散式マットレスの適合評価、看護ケアの評価などに役立ちます。
- センサーパッドを測定部位に設置し、スイッチを押すだけの簡単操作。
- 25回分の測定データを保存できるメモリ機能搭載。



携帯型接触圧力測定器 パームQ

コード	① 23-2419-00
価格(税抜)	¥36,800
品番	CR-490
製品サイズ	本体=W65×L175×H35mm、パッド部=W130×D130mm、導圧チューブ長=約750mm
重量	160g
材質	本体=ABS、センサーパッド=ウレタン・ABS・ポリアセタール樹脂
測定範囲(圧力)	0~200mmHg
電源の種類	DC9V角形乾電池(付属)、専用ACアダプタ(別売)
通常時在庫情報	-

専用ACアダプタ

コード	② 23-2419-01
価格(税抜)	¥1,800
品番	CH-492
通常時在庫情報	-

- 床ずれをはじめ、潰瘍や熱傷・術後縫合創などの洗浄に最適な生体用洗浄器。
- 洗浄開始・停止はトリガーを握るだけの簡単操作。洗浄圧はトリガーの握り具合で無段階に調節できます。
- 広い範囲を洗浄するのに最適な「シャワー」と、ピンポイントで汚れを落とす「ストレート」の2タイプのノズルが付いています。
- 洗浄時の跳ね返りに配慮したノズルカップとノズルカバーで感染対策も万全。



メディ・ウォッシュ

一般クラス1 特管

コード	① 20-7000-00
価格(税抜)	¥35,000
品番	CRM-100
製品サイズ	本体=W190×D130×H200mm
重量	1.2kg
付属品	ノズルカバー×20枚、ノズルカップ×10枚、洗浄チューブ(1m)
電源の種類	単3乾電池×4コ(付属)
通常時在庫情報	-



- 自重シートに体の一部が乗ると体幹が動いても、クッション部が自重で押さえつけられているため、クッション自体が動きにくくなります。
- クッション部は2重構造となり、内部のクッションは自重シートと接続され骨盤や上体が返りにくくなり、仰向け防止が期待できます。
- 90度側臥位を保てます。



ピタットくん90ワイド

コード	① 24-9212-00
価格(税抜)	¥10,000
品番	KLW90-01
製品サイズ	長さ700×高さ150×幅600mm(クッション部幅/350+自重シート幅250mm)
材質	布帛(ポリエステル100%)、ニット(ポリエステル100%)、ビーズクッション(ポリスチレン、ポリエチレン重合体)
取り扱い	手洗い洗濯、陰干し、脱水○
通常時在庫情報	マツヨシ在庫

人気アイテム

- より快適でリラックスできる療養環境を実現します。
- 洗濯での丸洗い(95℃以下)・乾燥機の使用(100℃以下)・オートクレーブ(105℃以下)が可能ですので、いつも清潔に使用できます。
- 14種類のアイテムラインナップで、ひとつでも組み合わせても使え、体位変換や姿勢保持のバリエーションが広がります。



両端には持ち手がついています。ピローを振ることで、中身を均一にすることができます。

●ポジションのバリエーションを広げる2種類の素材



RF中身
身体の形状にフィットするロンポフィル(スニベット)



RM中身
身体を安定させて保持するロンボメッド(スニベット+チップ)



汎用性の高いピローを5種類(計6コ)セット

ロンボ ポジショニングピロー&クッション

コード	① 23-2422-00	② 23-2422-01	③ 23-2422-02	④ 23-2422-03	⑤ 23-2422-04
価格(税抜)	¥5,000	¥6,500	¥5,500	¥11,000	¥13,000
品番	RF1	RF2	RF3	RF4	RF5
製品サイズ	400×600mm	400×800mm	230×400mm	400×600mm	800×800mm
材質	中身=ロンポフィル(ポリウレタンスニベット)、表地=綿50%・ポリエステル50%				
取り扱い	洗濯○(95℃以下)、乾燥機○(100℃以下)、オートクレーブ○(105℃以下)				
TAISコード	00245-000193	00245-000194	00245-000195	00245-000196	00245-000197
通常時在庫情報	マツヨシ在庫				

コード	⑥ 23-2422-06	⑦ 23-2422-11	⑧ 23-2422-09	⑨ 23-2422-13	⑩ 23-2422-14
価格(税抜)	¥25,000	¥16,000	¥2,700	¥15,000	¥14,500
品番	スネーククッション	スネークミニクッション	RM3	RM5	バックサポート
製品サイズ	φ200×2200mm	φ200×1000mm	150×300mm	φ120×2500mm	400×450mm
材質	中身=ロンボメッド(ポリウレタンスニベット50%、ポリプロピレンビーズ50%)、表地=綿50%・ポリエステル50%				
取り扱い	洗濯○(95℃以下)、乾燥機○(100℃以下)、オートクレーブ○(105℃以下)				
TAISコード	00245-000102	00245-000152	00245-000200	00245-000154	00245-000168
通常時在庫情報	マツヨシ在庫				

コード	⑪ 23-2422-15	⑫ 23-2422-16	⑬ 23-2422-17	⑭ 25-2290-00
価格(税抜)	¥14,500	¥14,500	¥7,500	¥18,800
品番	RM1-H	RM2-H	RM4-H	RM6-H
製品サイズ	650×750mm (ハンドル部40×120mm)	クッション本体400×800mm、 フリップ部200×800mm(ハンドル部40×120mm)	300×650mm (ハンドル部40×120mm)	620×650×150mm
材質	中身=ポリウレタンスニベット50%・ポリプロピレンビーズ50%、表地=綿50%・ポリエステル50%			
取り扱い	洗濯○(95℃以下)、乾燥機○(100℃以下)、オートクレーブ○(105℃以下)			
TAISコード	00245-000232	00245-000233	00245-000234	00245-000245
通常時在庫情報	マツヨシ在庫			

初期導入セット

コード	⑮ 23-2422-10
価格(税抜)	¥53,000
規格	5種6コ
構成	RF1、RF5、RM1、RM2、RF3×2
TAISコード	00245-000103
通常時在庫情報	マツヨシ在庫



- オートクレーブ・熱湯消毒可能なメディカル仕様。
- 流動性と形状保持性に優れた特殊繊維チップを採用。
- 体位変換に便利なハンドル付。
- オートクレーブ(135℃)対応。



動画あり

ナーセントEXロール

コード	① 24-2157-00	② 24-2157-01	③ 24-2157-02
価格(税抜)	¥9,400	¥13,400	¥16,400
規格	100	150	200
サイズ(W×D×H)	1000×240×70mm	1500×240×70mm	2000×240×70mm
材質	中身=ポリエステル繊維チップ、カバー=ポリエステル100%		
取り扱い	洗濯○、脱水○、乾燥機○、煮沸○(100℃・15分)、オートクレーブ○(135℃・15分)、塩素系漂白剤○(2%以下希釈液)		
TAISコード	00149-000036	00149-000035	00149-000034
通常時在庫情報	マツヨシ在庫		



ナーセントEXワイド

コード	④ 24-2158-00
価格(税抜)	¥15,800
サイズ(W×D×H)	700×800×50mm
材質	中身=ポリエステル繊維チップ、カバー=ポリエステル100%
取り扱い	洗濯○、脱水○、乾燥機○、煮沸○(100℃・15分)、オートクレーブ○(135℃・15分)、塩素系漂白剤○(2%以下希釈液)
TAISコード	00149-000037
通常時在庫情報	マツヨシ在庫



ナーセントEXユー

コード	⑤ 24-4773-00	⑥ 24-4773-01
価格(税抜)	¥9,200	¥12,800
規格	M	L
サイズ(W×D×H)	520×480×130mm	570×770×145mm
材質	中身=ポリエステル繊維チップ、カバー=ポリエステル100%	
取り扱い	洗濯○、脱水○、乾燥機○、煮沸○(100℃・15分)、オートクレーブ○(135℃・15分)、塩素系漂白剤○(2%以下希釈液)	
TAISコード	00149-000038	00149-000039
通常時在庫情報	マツヨシ在庫	

人気アイテム



- ICU・CCU・OPE室における褥瘡対策用ディスプレイザブルクッション。
- 低反発ウレタンフォームと高弾性ウレタンフォームの2層構造。
- U字形が低反発ウレタンフォームの体圧分散性を高めています。

ベントS

コード	① 23-6561-00
価格(税抜)	¥2,800
品番	UMM-05
製品サイズ	約180×180×35mm
入数	2コ
材質	低反発ウレタンフォーム(よもぎ配合)・高弾性ウレタンフォーム
通常時在庫情報	マツヨシ在庫



ウェットラップ・ドライラップ手技に適したチューブ型包帯

- アトピー性皮膚炎患者のウェットラップ手技や、屈曲部位などのドレッシング材の固定に適しています。
- 縦横の伸縮性、通気性に優れています。
- 洗って複数回使用可能です。



チュビファースト衣類 ベスト

コード	① 22-2050-00	② 22-2050-01	③ 22-2050-02	④ 22-2050-03	⑤ 22-2050-04
価格(税抜)	¥5,200	¥5,200	¥5,200	¥5,200	¥5,200
品番	550011	550012	550013	550014	550015
カラー			ホワイト		
サイズ	6ヶ月~2歳用	2歳~5歳用	5歳~8歳用	8歳~11歳用	11歳~14歳用
材質	組成:人工絹糸86%、ナイロン11%、ポリウレタン3%				
取り扱い	手洗い・乾燥機は極力避け、使用される場合は低温で使用・漂白剤の使用も避ける・洗濯ネット使用				
通常時在庫情報	マツヨシ在庫				



チュビファースト衣類 タイツ

コード	⑥ 22-2051-00
価格(税抜)	¥4,800
品番	550025
カラー	ホワイト
サイズ	6ヶ月~2歳用
材質	組成:人工絹糸86%、ナイロン11%、ポリウレタン3%
取り扱い	手洗い・乾燥機は極力避け、使用される場合は低温で使用・漂白剤の使用も避ける・洗濯ネット使用
通常時在庫情報	マツヨシ在庫

チュビファースト衣類 手袋

コード	⑦ 22-2054-08	⑧ 22-2054-06	⑨ 22-2054-07	⑩ 22-2054-04
価格(税抜)	¥2,800	¥2,800	¥2,800	¥2,800
品番	550048	550049	550047	550046
カラー	ホワイト			
サイズ	子供用SS	子供用S	子供用M~L/大人用S~M	大人用M~L
材質	組成:人工絹糸89%、ポリウレタン11%			
取り扱い	手洗い・乾燥機は極力避け、使用される場合は低温で使用・漂白剤の使用も避ける・洗濯ネット使用			
通常時在庫情報	マツヨシ在庫			



チュビファースト衣類 レギンス

コード	⑪ 22-2052-00	⑫ 22-2052-01	⑬ 22-2052-02	⑭ 22-2052-03
価格(税抜)	¥5,000	¥5,000	¥5,000	¥5,000
品番	550021	550022	550023	550024
カラー	ホワイト			
サイズ	2歳~5歳用	5歳~8歳用	8歳~11歳用	11歳~14歳用
材質	組成:人工絹糸86%、ナイロン11%、ポリウレタン3%			
取り扱い	手洗い・乾燥機は極力避け、使用される場合は低温で使用・漂白剤の使用も避ける・洗濯ネット使用			
通常時在庫情報	マツヨシ在庫			

チュビファースト衣類 ソックス

コード	⑮ 22-2053-00
価格(税抜)	¥2,400
品番	550031
カラー	ホワイト
サイズ	2歳~14歳 ワンサイズ
材質	組成:人工絹糸86%、ナイロン11%、ポリウレタン3%
取り扱い	手洗い・乾燥機は極力避け、使用される場合は低温で使用・漂白剤の使用も避ける・洗濯ネット使用
通常時在庫情報	マツヨシ在庫



ウェットラップ・ドライラップ手技に適したチューブ型包帯



- 皮膚外用薬や保湿クリームを用いた薬物療法・スキンケアに適しています。
- アトピー性皮膚炎の強い痒みを軽減するウェットラップ手技に適しています。
- タテヨコ双方に伸縮する2-Wayストレッチタイプ。



動画あり



チューブ型包帯 チュビファースト(2-WAY)

コード	① 22-2200-00	② 22-2200-01	③ 22-2200-02	④ 22-2200-03	⑤ 22-2200-04
価格(税抜)	¥2,200	¥2,200	¥2,500	¥3,000	¥6,000
品番	2434	2436	2438	2440	3558
ライン	レッド	グリーン	ブルー	イエロー	パープル
伸ばす前	3.75cm×10m	5.75cm×10m	8.5cm×10m	12.75cm×10m	21cm×5m
通常時在庫情報					マツヨシ在庫

使用部位や年齢に合わせて、5種類のサイズからお選びいただけます。

	①レッド	②グリーン	③ブルー	④イエロー	⑤パープル
年齢別適用部位(目安)	生後4ヶ月未満の腕	5歳未満の手足 5歳以上の腕	5歳以上の脚 成人の腕	小児の胴体 成人の手足	成人の胴体
対象の円周長(目安)	9~18cm	14~24cm	24~40cm	35~64cm	64~130cm

Silicone Dressing Tape

- 薄く柔らかいソフトシリコン・ポリウレタンフォーム材。
- 真皮に至る創傷用。
- 脆弱な皮膚にもやさしく密着し、剥離時の痛みを軽減します。
- 創の大きさに合わせてカットして使用できます。
- 滅菌済。



マツヨシ



メピレックス ライト

管理
クラスII

コード	① 24-5543-00	② 24-5543-01	③ 24-5543-02	④ 24-5543-03
価格(税抜)	¥1,785	¥3,500	¥7,875	¥28,000
品番	284000	284100	284300	284500
製品サイズ	6×8.5cm	10×10cm	15×15cm	20×50cm
入数		5枚		4枚
通常時在庫情報				マツヨシ在庫

Silicone Dressing Tape

- ソフトシリコン・トランスファードレッシング。
- 皮膚の保護、潰瘍予防に。
- 滲出液を二次ドレッシングに移動させ、創部を刺激する事なく滲出液を管理できます。
- 滅菌済。



マツヨシ



メピレックス トランスファー

一般
クラスI

コード	① 24-5544-00	② 24-5544-01	③ 24-5544-02
価格(税抜)	¥2,500	¥6,000	¥12,800
品番	294700	294800	294502
製品サイズ	10×12cm	15×20cm	20×50cm
入数		5枚	4枚
通常時在庫情報			マツヨシ在庫

Silicone Dressing Tape

人気アイテム 皮膚を保護する粘着性シリコンジェルシート

- 皮膚にやさしいセーフタックテクノロジーを採用。表皮剥離や皮膚損傷が起こりにくいシリコンジェルシートです。
- 固定力が高く、テープなどで固定する必要はありません。
- 薄くて柔らかく、肌色なので目立ちません。
- 1枚ずつ包装されていますので衛生的です。
- EOG滅菌済。

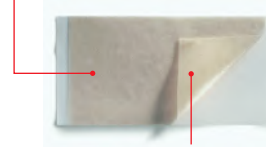

マツヨシ

ポリウレタンフィルムと不織布で補強された外層
皮膚呼吸を妨げない通気性と、防水性を備えています

セーフタックテクノロジー(ソフトシリコン)



メピフォーム

一般
クラスI

コード	① 22-2055-00	② 22-2055-01	③ 22-2055-02
価格(税抜)	¥28,000	¥10,000	¥35,000
品番	293100	293200	293400
製品サイズ	4×30cm	5×7.5cm	10×18cm
入数		5枚	
通常時在庫情報			マツヨシ在庫

Silicone Dressing Tape

- 一体型抗菌性ソフトシリコン・ポリウレタンフォーム材。
- 皮下組織に至る創傷用。
- 多層構造により高い吸収力と保水力を維持し、逆戻りを防ぎ浸軟も軽減します。
- 銀イオンが抗菌効果を発揮し、感染リスクを軽減します。
- 滅菌済。



高度クラスII

メプレックス ボーダーAg

コード	① 24-5541-00	② 24-5541-01	③ 24-5541-02	④ 24-5541-03
価格(税抜)	¥1.015	¥2.115	¥3.615	¥6.050
品番	395200	395300	395010	395400
サイズ(粘着部/パッド部)	7.5×7.5cm/4.5×4.5cm	10×10cm/6.5×6.5cm	12.5×12.5cm/8.5×8.5cm	15×15cm/11×11cm
入数	5枚			
通常時在庫情報	マツヨシ在庫			
コード	⑤ 24-5541-04	⑥ 24-5541-05	⑦ 24-5541-06	
価格(税抜)	¥8.480	¥4.800	¥6.250	
品番	395600	395800	395900	
サイズ(粘着部/パッド部)	15×20cm/10.6×16cm	10×20cm/6×16cm	10×30cm/5×25cm	
入数	5枚			
通常時在庫情報	マツヨシ在庫			



マツヨシ

Hydrocolloid Dressing Tape

- 皮下組織に至る創傷用の抗菌性ハイドロコロイド創傷被覆材。
- 滲出液を的確に吸収・保持し、湿润環境を提供します。
- スルファジアジン銀が創傷面の衛生環境を向上します。
- Y線滅菌済。



マツヨシ

高度クラスII

バイオヘッシブAg

コード	① 24-2653-00	② 24-2653-01	③ 24-2653-02
価格(税抜)	¥4.320	¥12.000	¥13.500
品番	18941	18942	18943
規格	1号	3号	5号
製品サイズ	60×60mm	100×100mm	150×150mm
入数	10枚		5枚
通常時在庫情報	-		
コード	④ 24-2653-03	⑤ 24-2653-04	⑥ 24-2653-05
価格(税抜)	¥24.000	¥3.900	¥6.750
品番	18944	18951	18952
規格	6号	トライアングル 1号	トライアングル 2号
製品サイズ	200×200mm	(底辺×高さ) 100×130mm	(底辺×高さ) 150×150mm
入数	5枚		
通常時在庫情報	-		

Hydrocolloid Dressing Tape

- 真皮に至る創傷用の抗菌性ハイドロコロイド創傷被覆材。
- 滲出液を的確に吸収・保持し、湿润環境を提供します。
- スルファジアジン銀が創傷面の衛生環境を維持します。
- Y線滅菌済。



マツヨシ

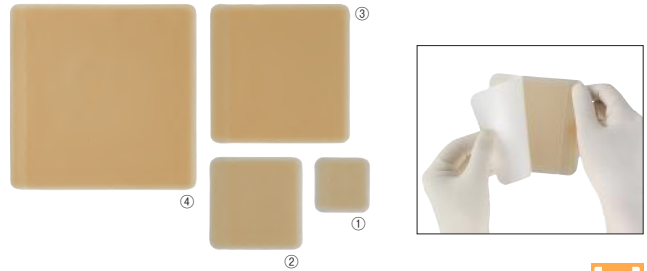

高度クラスII

バイオヘッシブAg・ライト

コード	① 24-5538-00	② 24-5538-01	③ 24-5538-02	④ 24-5538-03
価格(税抜)	¥2.520	¥7.000	¥7.875	¥14.000
品番	19611	19612	19613	19614
規格	1号	3号	5号	6号
製品サイズ	60×60mm	100×100mm	150×150mm	200×200mm
入数	10枚		5枚	
通常時在庫情報	-			

Dressing Tape

- 通気性粘着剤を使用した創傷保護用ドレッシング。
- 吸水力に優れたパッドを使用しています。
- EOG滅菌済。



マツヨシ



一般クラスI

キュータス

コード	① 19-2550-00	② 19-2550-01	③ 19-2550-02	④ 19-2550-03
価格(税抜)	¥3.200	¥1.500	¥1.800	¥1.400
品番	4501	4502	4503	4504
規格	1号	2号	3号	4号
サイズ(粘着部/パッド部)	5.0×5.0cm/2.5×3cm	5.0×7.2cm/3.0×4cm	6.0×10.0cm/3.0×6cm	10.0×12.5cm/5.0×7cm
入数	100枚	50枚		20枚
通常時在庫情報	-			
コード	⑤ 19-2550-04	⑥ 19-2550-05	⑦ 19-2550-06	⑧ 19-2550-07
価格(税抜)	¥1.800	¥2.200	¥2.700	¥3.200
品番	4505	4506	4507	4508
規格	5号	6号	7号	8号
サイズ(粘着部/パッド部)	10.0×16.0cm/5.0×10cm	10.0×20.0cm/5.0×15cm	10.0×25.0cm/5.0×20cm	10.0×30.0cm/5.0×25cm
入数	20枚			
通常時在庫情報	-			

Film Dressing

- 透過・防水性パッド付きフィルムドレッシング。
- 柔軟性に優れた支持フィルムにより、シワになりにくい貼付が可能で、水分や外部からの汚染を防止します。
- 非固着性ポリエチレンネットでカバーした吸収パッドで、創傷面への固着を防止します。
- EOG滅菌済。



マツヨシ



マツヨシ在庫

一般クラスI

マルチフィックス・パッド

コード	① 23-7433-00	② 23-7433-01	③ 23-7433-02
価格(税抜)	¥6.000	¥2.400	¥3.400
品番	16921	16922	16923
規格	2号	3号	4号
サイズ(粘着部/パッド部)	50×65mm/27×40mm	80×100mm/40×70mm	100×125mm/55×75mm
入数	100枚	20枚	
通常時在庫情報	マツヨシ在庫		
コード	④ 23-7433-03	⑤ 23-7433-04	⑥ 23-7433-05
価格(税抜)	¥4.000	¥5.000	¥5.400
品番	16924	16925	16926
規格	5号	6号	7号
サイズ(粘着部/パッド部)	80×150mm/40×110mm	100×200mm/55×150mm	100×250mm/55×200mm
入数	20枚		
通常時在庫情報	マツヨシ在庫		

Dressing Pad

- 表面の毛羽を制御したアルギン酸カルシウム不織布が固着を防ぎ、血液の吸収を行います。
- 防漏シートが血液の飛散や漏れを防ぎ、圧止血にも使用できます。
- 非常に柔軟なため、指尖部や湾曲部にもフィットします。
- 未滅菌。



マツヨシ在庫

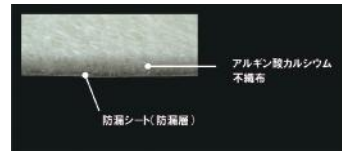

断面図



固定例



マツヨシ

プラスモイストヘモスタパッド

コード	① 24-3524-00
価格(税抜)	¥1.200
品番	HSA7I
製品サイズ	80×300mm
通常時在庫情報	マツヨシ在庫

一般クラスI

Hydrocolloid Dressing Tape

- 透明性が高く、崩れにくいハイドロコロイドドレッシング。
- 楕円形は、粘着性透明フィルムが一体になっています。
- Y線滅菌済。



テガダーム ハイドロコロイドドレッシング

コード	① 24-5534-00	② 24-5534-01	③ 24-5534-02	④ 24-5534-03
価格(税抜)	¥3,120	¥5,000	¥6,000	¥6,750
品番	90001	90002	90003	90005
製品サイズ	10×12cm(楕円形)	10×10cm(四角形)	13×15cm(楕円形)	15×15cm(四角形)
入数		5枚		3枚
通常時在庫情報		マツヨシ在庫		

Dressing Tape

- 創傷用粘着ドレッシング。
- 高通気性のメッシュ状不織布を使用し、皮膚呼吸を妨げません。
- 皮膚刺激の少ない粘着剤を使用しているためデリケートな肌にも安心です。
- EOG滅菌済。

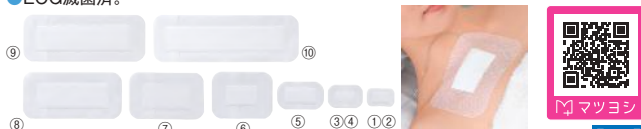

シルキーポアドレッシング

コード	① 23-6174-00	② 23-6174-01	③ 23-6174-02	④ 23-6174-03	⑤ 23-6174-04
価格(税抜)	¥1,600	¥360	¥1,600	¥700	¥1,800
品番	12008	15571	12001	15572	12002
規格	1号	1号(20枚)	2号	2号(20枚)	3号
サイズ(粘着部/パッド部)	4.0×6.0cm/2.0×3.5cm		5.0×7.5cm/2.0×4.0cm		6.0×10.0cm/3.0×6.5cm
入数	100枚	20枚	50枚	20枚	50枚
通常時在庫情報		マツヨシ在庫			

コード	⑥ 23-6174-05	⑦ 23-6174-06	⑧ 23-6174-07	⑨ 23-6174-08	⑩ 23-6174-09
価格(税抜)	¥1,400	¥1,800	¥2,200	¥2,700	¥3,200
品番	12003	12004	12005	12006	12007
規格	4号	5号	6号	7号	8号
サイズ(粘着部/パッド部)	10.0×13.0cm/4.0×6.5cm	10.0×16.0cm/5.0×10.0cm	10.0×20.0cm/5.0×15.0cm	10.0×25.0cm/5.0×20.0cm	10.0×30.0cm/5.0×25.0cm
入数			20枚		
通常時在庫情報		マツヨシ在庫			

Dressing Pad

- パッド部にプラスモイストの高吸収タイプを採用した帝王切開術後創用のドレッシングです。
- 患部に固着しにくく、高い吸収力を有するため、3日程度の連続使用が可能です。
- 防水性、伸縮性、隠蔽性に優れたテープを採用。貼ったままでの入浴が可能です。



プラスモイスト 帝王切開用

コード	① 24-8047-00
価格(税抜)	¥3,500
品番	SKAX5
サイズ(粘着部/パッド部)	60×210mm/30×170mm
入数	5枚
通常時在庫情報	マツヨシ在庫

Dressing Tape

- キュータスにポリウレタンフィルムをプラスし、基布に撥水加工をした創傷保護用ドレッシング。
- 吸水力に優れたパッドを使用しています。
- EOG滅菌済。



キュータス・a

コード	① 19-2555-00	② 19-2555-01	③ 19-2555-02	④ 19-2555-03
価格(税抜)	¥3,400	¥2,000	¥2,200	¥1,800
品番	4601	4602	4603	4604
規格	1号	2号	3号	4号
サイズ(粘着部/パッド部)	5.0×5.0cm/2.5×3cm	5.0×7.2cm/3.0×4cm	6.0×10.0cm/3.0×6cm	10.0×12.5cm/5.0×7cm
入数	100枚	50枚		20枚
通常時在庫情報				

コード	⑤ 19-2555-04	⑥ 19-2555-05	⑦ 19-2555-06	⑧ 19-2555-07
価格(税抜)	¥2,200	¥3,200	¥3,600	¥4,500
品番	4605	4606	4607	4608
規格	5号	6号	7号	8号
サイズ(粘着部/パッド部)	10.0×16.0cm/5.0×10cm	10.0×20.0cm/5.0×15cm	10.0×25.0cm/5.0×20cm	10.0×30.0cm/5.0×25cm
入数			20枚	
通常時在庫情報				

Scar Treatment Tape

- 肥厚性瘢痕やケロイドを予防するセルフケアテープです。
- タテ・ヨコ共に伸びにくい素材で、伸張刺激を抑制します。
- 肌にやさしい粘着剤を採用し、ムレにくくカブレにくい。



アトファイン

コード	① 24-5539-00	② 24-5539-01	③ 24-5539-02	④ 24-5539-03	⑤ 24-5539-04
価格(税抜)	¥1,800	¥1,800	¥1,800	¥1,800	¥1,800
品番	ATFS	ATFM	ATFL	ATFLL	ATFSS
規格	S	M	L	LL	SS
製品サイズ	30×49mm	50×114mm	50×164mm	60×214mm	25×25mm
入数	12枚	6枚		4枚	24枚
通常時在庫情報		マツヨシ在庫			

Dressing Pad

- 皮膚にやさしい薄いタイプの一体型ソフトシリコン・ポリウレタンフォームです。
- セーフタック採用で、高い吸収力があります。



メピレックスボーダーライト

コード	① 25-3059-00	② 25-3059-01	③ 25-3059-02	④ 25-3059-03
価格(税抜)	¥745	¥710	¥1,480	¥4,235
品番	281100	281200	281300	281500
製品サイズ	50×125mm	75×75mm	100×100mm	150×150mm
入数			5枚	
通常時在庫情報			マツヨシ在庫	

NEW

- 個人防護具・PPE
- 手指衛生
- 環境整備・リネン
- 洗浄・消毒・滅菌
- 感染対策製品
- 転倒・転落・抑制
- 薬剤
- 患者ケア
- ドレーン・チューブ
- 検査
- 安全対策品

- 個人防護具・PPE
- 手指衛生
- 環境整備・リネン
- 洗浄・消毒・滅菌
- 感染対策製品
- 転倒・転落・抑制
- 薬剤
- 患者ケア
- ドレーン・チューブ
- 検査
- 安全対策品

Silicone Dressing Tape

- 摩擦やずれを予防する皮膚保護パッドです。
- 独自の多層構造によってずれ(せん断力)を軽減し、摩擦を軽減、圧力を分散し、高い水蒸気透過性によりバランスの良いマイクロクライメット(微気候)の管理を実現します。
- EOG滅菌済。



メピレックス ボーダー プロテクト

コード	① 24-8590-00	② 24-8590-01
価格(税抜)	¥12,000	¥24,270
品番	282010	282710
規格	せんごつ用	かかと用
サイズ	16×20cm	22×23cm
入数	10枚	
通常時在庫情報	-	

- 貼っている時の快適さと剥がす時のやさしさを追求した「超・ゼロ感覚」のロール状フィルムドレッシング。
- 低刺激ゲル粘着剤「ふわりゲル」で剥がす時の角質剥離を抑えます。
- ムレにくくつっぱりにくい極薄フィルムで、皮膚トラブルを抑えます。
- 未滅菌。



エアウォールふ・わ・り

コード	① 24-4442-00	② 24-4442-01	③ 24-4442-02	④ 24-4442-03	⑤ 24-4442-04
価格(税抜)	¥1,300	¥2,350	¥3,250	¥2,800	¥5,100
品番	MA-E5050FT	MA-E5100FT	MA-E5150FT	MA-E050-FT	MA-E100-FT
規格	No.50	No.100	No.150	No.50	No.100
製品サイズ	50mm×5m	100mm×5m	150mm×5m	50mm×12m	100mm×12m
販売単位	-				
通常時在庫情報	マツヨシ在庫		マツヨシ在庫		
コード	⑥ 24-4442-05	⑦ 24-4442-06	⑧ 24-4442-07	⑨ 24-4442-08	
価格(税抜)	¥7,100	¥4,500	¥8,200	¥11,400	
品番	MA-E150-FT	MA-E2050FT	MA-E2100FT	MA-E2150FT	
規格	No.150	No.5020	No.1020	No.1520	
製品サイズ	150mm×12m	50mm×20m	100mm×20m	150mm×20m	
販売単位	2巻	12巻	8巻	4巻	
通常時在庫情報	-				

Silicone Dressing Tape

- 摩擦・ずれを予防し、皮膚を守る高すべり性スキンケアパッド。
- ナイロンニットの編み構造による表面の細かな凹凸で高すべり性を実現しています。
- 適度な厚みとコシをもつ独自の三層構造により、皮膚の形状を保持し、シワが入りにくく、ずれの発生を軽減します。
- 粘着部にセラミド配合ハイドロコロイドを採用することで、吸水性を高め、発汗によるムレや浸軟のリスクを軽減します。

リモイスパッド

コード	① 24-8595-00	② 24-8595-01
価格(税抜)	¥2,400	¥6,000
品番	17681	17691
規格	オーバル	スクエア20
サイズ	10.0cm×7.0cm(左円)	20.0cm×20.0cm
入数	10枚	5枚
通常時在庫情報	-	



Silicone Dressing Tape

- 摩擦やずれを予防する皮膚保護パッドです。
- 独自の多層構造によってずれ(せん断力)を軽減し、摩擦を軽減、圧力を分散し、高い水蒸気透過性によりバランスの良いマイクロクライメット(微気候)の管理を実現します。
- EOG滅菌済。



メピレックス ボーダー プロテクト スクエア

コード	① 24-8591-00	② 24-8591-01	③ 24-8591-02
価格(税抜)	¥7,000	¥3,000	¥10,500
品番	295066	295266	295660
サイズ(幅×長さ)	10×12.5cm/6.5×8.5cm	7×7.5cm/4×4.5cm	17×20cm/13×16cm
入数	10枚		5枚
通常時在庫情報	-		

- 固定性に優れ、皮膚にやさしい透湿・防水性フィルムロール。
- 不感蒸泄を防げず、皮膚浸軟のリスクを低減します。
- フィルムが薄く伸びやすいため、違和感なく皮膚に追従します。
- グローブをしたまま操作可能で、サイドタブをつまむことで支持フィルムを簡単に除去できます。
- 未滅菌。



マルチフィックス・ロール

コード	① 23-6176-00	② 23-6176-01	③ 23-6176-02	④ 23-6176-03
価格(税抜)	¥2,000	¥2,800	¥3,600	¥4,800
品番	17821	17822	17823	17824
規格	5号	7号	10号	15号
サイズ(幅×長さ)	5.0cm×10m	7.5cm×10m	10.0cm×10m	16.0cm×10m
通常時在庫情報	マツヨシ在庫			



Silicone Dressing Tape

- 脆弱皮膚にやさしいソフトシリコン・コンタクトレイヤーです。
- 両面にセーフタックを採用。
- オープンメッシュ構造で滲出液のドレナージを促進します。



メピテル

コード	① 25-3059-04
価格(税抜)	¥1,390
品番	290510
製品サイズ	5×7.5cm
入数	10枚
通常時在庫情報	マツヨシ在庫



人気アイテム 傷口を乾燥させにくい被覆・保護材

- 傷口からの過剰な滲出液を吸収(ドレナージ)します。
- 乾燥や痂皮(かさぶた)形成の結果生じる固着を防ぎ、剥がす時の苦痛が大幅に軽減されます。
- 薄型で柔軟な素材で構成されているため、様々な形状の創面にフィットし、創面を圧迫しません。
- 創面の大きさ、形状に応じて自由にカットできます。

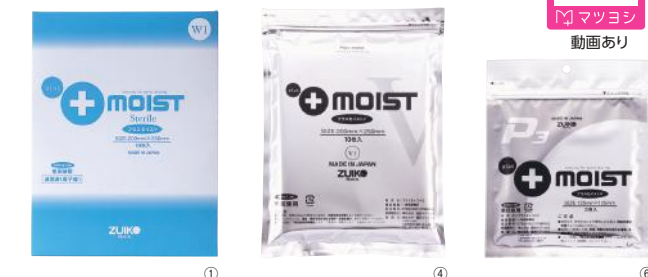

マツヨシ
動画あり



プラスモイスト

一般
クラスI

コード	① 22-2049-00	② 22-2049-01	③ 22-2049-02
価格(税抜)	¥26,600	¥14,000	¥9,100
品番	WA1A	WA2A	WA3A
規格		滅菌済	
製品サイズ	200×250mm	200×125mm	125×125mm
入数	10枚		
通常時在庫情報	マツヨシ在庫		
コード	④ 22-2049-03	⑤ 22-2049-04	⑥ 22-2049-05
価格(税抜)	¥8,500	¥3,200	¥1,100
品番	VA1A	PA1A	PA3A
規格		未滅菌	
製品サイズ	200×250mm		125×125mm
入数	10枚		3枚
通常時在庫情報	マツヨシ在庫		

- とびひ・あせも・アトピーなどの皮膚疾患のひっかき傷の保護に特化した非固着性吸収パッドです。
- 滲出液をすばやく吸収し、ややドライ傾向に整えることで治癒までやさしく保護します。
- 通気性に優れ、ムレにくく、傷にも固着しにくいです。
- 表裏がないので指の間に挟むなど、自由な使い方ができます。



マツヨシ

断面
写真

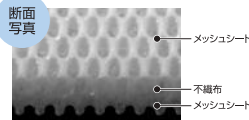

ロール



シート

プラスモイストDCR (ロールタイプ)

一般
クラスI

コード	① 24-2660-00
価格(税抜)	¥5,000
品番	DARR
製品サイズ	125mm×3m
入数	1巻
通常時在庫情報	マツヨシ在庫

プラスモイストDC (シートタイプ)

一般
クラスI

コード	② 24-2661-00
価格(税抜)	¥1,100
品番	DA3C
製品サイズ	125×125mm
入数	5枚
通常時在庫情報	マツヨシ在庫

- ガーゼなどと併用する新タイプのドレッシング材です。
- 吸収体構造を持たないことで、極めて低コスト・経済的です。
- 手間なく簡単に処置できます。
- ムレにくく、カブレにくい素材です。
- ②は1枚ずつ個包装されています。



マツヨシ
動画あり



マツヨシ在庫

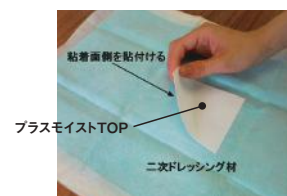

ガーゼや紙おむつ等の二次ドレッシング材に貼り付け、ドレッシング材と一体化して使用します



プラスモイストTOP

一般
クラスI

コード	① 23-6177-00
価格(税抜)	¥5,000
品番	TA1D
規格	未滅菌
製品サイズ	200×250mm
入数	20枚
通常時在庫情報	マツヨシ在庫

プラスモイストTOP-P

一般
クラスI

コード	② 23-6177-01
価格(税抜)	¥8,000
品番	TA2F
規格	未滅菌
製品サイズ	200×125mm
入数	1枚×50袋
通常時在庫情報	—



- 高吸収性のポリマーシートを使用した吸収パッドです。
- 特殊形状の表面シートが吸収体本体部に固定されていないため、卓越した柔軟性と優れたスレ応力の緩和を実現します。
- 端が残るように、1/4サイズに断裁して使用することができます。
- かさばらず、使い切りやすい少量パッケージ。

ズイコウパッド



マツヨシ在庫



マツヨシ

コード	① 24-3526-01
価格(税抜)	¥943
品番	ZC4A
サイズ(シート部/外部)	180×190mm / 150×150mm
入数	10枚
通常時在庫情報	マツヨシ在庫

Skin Care Lotion

Skin Care Cleanse

人気アイテム

- 3大保湿因子配合。
- 低刺激処方、赤ちゃんからお年寄りまでご利用いただけます。
- 弱酸性・ノンアルコール・無香料・無着色。

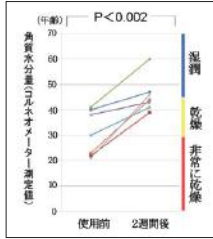

ベートル 保湿ローション

コード	① 23-6551-00	② 23-6551-01	③ 23-6551-02
価格(税抜)	¥1,000	¥450	¥1,000
品番	B01	B02	B03
容量	300ml	65ml	3ml×30包
通常時在庫情報		マツヨシ在庫	

人気アイテム

- 泡でやさしくお肌を清潔にします。
- 保湿成分セラミド配合。
- 弱酸性・無香料・無着色。



ベートルF 清拭・洗浄料

コード	① 24-2185-00	② 24-2185-01	③ 24-2185-02
価格(税抜)	¥900	¥1,400	¥630
品番	BF01	BF02	BF03
容量	150ml	500ml	80ml
通常時在庫情報	マツヨシ在庫		

Skin Barrier

Skin Care Cleanse

人気アイテム

- 保護と保湿の2つの効果で、肌にやさしいノンアルコール性保護膜形成剤です。
- 透湿性と撥水性を両立する微粒子構造で、保護膜によるムレやつっぱり感を軽減します。
- 失禁部位やストーマ周囲、テープなどの貼付部位に。



人気アイテム

- 天然オイルで汚れを浮かせ、拭き取るだけで皮膚を清潔にします。
- 保湿成分配合で、肌をしっとり滑らかに保ちます。



リモイスコート

コード	① 23-6547-00	② 23-6547-01
価格(税抜)	¥1,600	¥2,400
品番	17711	17712
規格	—	ハンディー
内容量	30ml	1.7ml×20枚
通常時在庫情報	マツヨシ在庫	

リモイスクレンズ

コード	① 23-6548-00	② 23-6548-01	③ 23-6548-02
価格(税抜)	¥1,500	¥700	¥3,500
品番	17701	17702	17703
規格	レギュラー	ハンディー	プッシュボトル
内容量	180g	5g×10パック	500g
通常時在庫情報	マツヨシ在庫		

Skin Care Cream

Skin Care Lotion

Skin Care Gel

人気アイテム

- 撥水と保湿の2つの効果を肌をすこやかに保つスキンケアクリームです。
- 撥水性を持つ保護膜が汚れや刺激から肌を保護。またpH緩衝能により排泄物などの強い刺激から肌を守ります。



リモイスバリア

コード	① 23-6334-00	② 23-6334-01	③ 23-6334-02
価格(税抜)	¥2,300	¥1,300	¥3,500
品番	18031	18032	18033
規格	レギュラー	ミニ	ハンディー
内容量	160g	50g	4g
入数	1本	20パック	
通常時在庫情報	マツヨシ在庫		

ベートル保湿ウォーター

コード	① 24-7602-00
価格(税抜)	¥1,200
品番	BW01
容量	250ml
通常時在庫情報	マツヨシ在庫

- 肌表面がべたつかず、テープもしっかり貼れます。
- 速乾性のバリア機能がしっかりと肌を保湿します。
- 混合植物エキス配合で肌をすこやかに整えます。



動画あり

ピュアバリア スキンケア肌保護ジェル

コード	① 24-3528-03	② 24-3528-00
価格(税抜)	¥5,200	¥2,380
品番	PB185G	PB60G
規格	ポンプ	キューブ
容量	185g	60g
販売単位	6本	—
通常時在庫情報	—	マツヨシ在庫

Skin Barrier

- 粘着製品を剥がす時の剥離刺激や、排泄物の刺激からお肌を守ります。
- 粘着製品を貼る前に使用し、乾燥後に粘着製品を貼付できます。
- 健常な肌のほか、赤みや肌あれがある肌にもご使用いただけます。
- 滅菌済。



マツヨシ在庫

キャビロン 非アルコール性皮膚膜

一般クラスI

コード	① 25-3640-00	② 25-3640-01
価格(税抜)	¥3,500	¥5,000
品番	3343E	3345E
規格	スティックタイプ	
内容量	1ml	3ml
入数	25本	
通常時在庫情報	マツヨシ在庫	

Skin Care Cream

- 排泄物との刺激からお肌を守る保護クリームです。
- 洗い流しや擦れに強く、おむつ交換のたびに塗り直す必要がありません。
- 少量でよく伸び、一回の使用量を少なくすることができ経済的です。



マツヨシ在庫

キャビロン ポリマーコーティングクリーム

マツヨシ

コード	① 24-5551-01	② 24-5551-02
価格(税抜)	¥1,800	¥1,800
品番	3392G	3392GS
容量	92g	2g
入数	1本	20袋
通常時在庫情報	マツヨシ在庫	

Skin Care Lotion

- 皮膚に潤いを与え、アルコールや手洗いによるダメージから皮膚を守ります。
- 1回1プッシュ(0.5ml)の使用量が経済的。
- 無香料、無着色。アレルギーテスト済み。



マツヨシ在庫

キャビロン ハンドモイスチャーローション

コード	① 24-5377-00	② 24-5377-01	③ 24-7903-00
価格(税抜)	¥2,300	¥3,600	¥980
品番	HMV-300	HMV-500	HMV-60N
容量	300ml	500ml	60ml
通常時在庫情報	マツヨシ在庫		

Skin Care Lotion

- 手指消毒剤の抗菌作用を阻害することなく、手肌に保湿を与えます。
- 手肌への伸びに優れており、べたつきがありません。



マツヨシ

プライムローション(無香タイプ)

単位

コード	① 24-2184-00	② 24-2184-01	③ 24-2184-02	④ 24-2184-03
価格(税抜)	¥3,400	¥3,400	¥1,900	¥570
品番	52086	52087	52088	52089
容量	480ml(扁平ボトル)	480ml	240ml	60ml
販売単位	10本		20本	30本
通常時在庫情報	-			

Adhesive Remover

- ストーマー装具や粘着製品を簡単に剥がすことができる剥離剤です。
- 非アルコール性ですので低刺激です。
- ①③はボトルタイプ、②はワイプタイプです。



マツヨシ在庫

キャビロン 皮膚用リムーバー

コード	① 24-5552-00	② 24-5552-01	③ 24-5552-02
価格(税抜)	¥1,300	¥2,350	¥1,650
品番	TP1	TP2	TP1-L50
容量	30ml	3ml	50ml
入数	1本	30袋	1本
通常時在庫情報	マツヨシ在庫		

Dressing Bandage

- 適度な吸収力があるのでムレにくく、やさしく傷を保護します。
- 目立ちにくい半透明仕様です。
- 傷に合わせてハサミで切るので経済的です。



マツヨシ

ハイドロコロイド包帯 アドバンス

一般クラスI

コード	① 24-8621-00
価格(税抜)	参考 ¥990
品番	CA6I
製品サイズ	10×40cm
通常時在庫情報	マツヨシ在庫

Dressing Pad

- 綿100%のパッドが浸出液を吸収し創部をやさしく保護します。
- 表面にソフト感に優れた不織布を使用しています。
- 多吸収性を持たせているので、二次的ドレッシングとして最適です。



マツヨシ在庫

トラクリーゼP

一般クラスI

コード	① 24-8596-03	② 24-8596-04	③ 24-8596-05
価格(税抜)	¥1,500	¥1,300	¥1,100
品番	045025	045026	045027
規格	5号	6号	7号
製品サイズ	10×20cm	10×10cm	7.5×7.5cm
入数	50枚	100枚	
通常時在庫情報	-	マツヨシ在庫	

Protector Cover

- ワンタッチで着脱可能なシャワー時の末梢カテーテル保護カバー。
- 非粘着の腕ぬきタイプですので、素手での洗髪が可能です。



マツヨシ

クイックカバー

使用例

コード	① 24-6808-00
価格(税抜)	¥12,000
品番	20181
適応部位	成人・腕
入数	30枚
適応範囲	上腕周囲=20~35cm、手首周囲=14~19cm
通常時在庫情報	-

※適応範囲は目安となります。

マツ★推し!
Matsuyoshi Recommend

#花形スポンジ
#口腔ケア

**マツヨシ
オリジナル**

プラスチックの
丈夫な柄だから
安心で扱いやすい

汚れが絡みやすい
花形カット

粘膜にやさしい
やわらかスポンジ

お口にやさしく
フィットする
花形スポンジで
**汚れをしっかりと
キャッチ!**

上部を開けて
そのまま使える!
便利なパッケージ

1本ずつの個包装で
とっても衛生的!

動画あり

- ▶弱ったお口の粘膜にやさしい柔らかいスポンジを採用。
- ▶機能的な花形カットが汚れをしっかりと絡め取ります。
- ▶柄は折れにくく、水に強いプラスチック製。
- ▶衛生的な1本ずつの個包装。

19mm
20mm

MATSUYOSHI
マツヨシ口腔ケアスポンジ

コード	① 24-5720-00	② 24-5720-01
価格(税抜)	¥1,000	¥220
品番	MY-7670	MY-7671
製品サイズ	全長=150mm、先端部=φ19×20mm	
入数	50本	10本
材質	先端部=ポリウレタン、柄=ポリプロピレン	
通常時在庫情報	マツヨシ在庫	



●口腔粘膜ケア用スポンジブラシと湿潤ジェルのスターターセットです。



オーラルケアセット

コード	① 23-6504-00
価格(税抜)	¥1,400
品番	E563
構成品	ピバくるりん×10本、ピバ・ジェルエトプチ40g×1コ
通常時在庫情報	-



●口腔ケアに必要なアイテム一式を揃えた便利でお得なセット。

ペプチサル PS口腔ケアセット

コード	① 24-9060-00
価格(税抜)	¥1,000
品番	472135
構成品	ペプチサルジェントルマウスウォッシュ37ml×1本、ペプチサルジェントルマウスジェルミニパック3g×5包、ハリヤードオーラルケアスワブ(プラスチック軸)×5本、P.H.B RxウルTRASワブ・エリート(超軟毛歯ブラシ)×1本、プラスチックミニカップ×5コ
販売単位	80組
通常時在庫情報	-

Suction Toothbrush

人気アイテム

- 吸引器に接続して使用する吸引タイプの歯ブラシ。
- 吸引口が毛先と同じ高さにあるので、汚れを強力に吸い出します。



キューティー吸引歯ブラシ(ロング)

コード	① 23-5523-00	② 23-5523-01
価格(税抜)	¥750	¥750
品番	QT-TLS	QT-TLM
カラー(文字)		
規格	柔らかめ	ふつう
製品サイズ	全長=180mm、ブラシ=7×17.5mm、チューブ=14Fr	
材質	ブラシ=ナイロン、柄=ABS	
耐熱温度	80℃	
通常時在庫情報	マツヨシ在庫	



動画あり

Suction Brush

人気アイテム

- 吸引器に接続し、口内に溜まった唾液や汚れなどを吸引できます。
- 吸引により誤嚥を防げるので、安全に清掃が行えます。
- ブラシ部分が球状なので清掃しやすく口に入ったときの感触もソフトです。



吸引くるリーナブラシ

コード	① 24-7711-00
価格(税抜)	参考 ¥7,080
製品サイズ	全長=約205mm、チューブ=14Fr
入数	12本(ブルー・ピンク×各6本)
材質	ブラシ=ナイロン、柄=ポリエチレン、チューブ=ポリ塩化ビニール
通常時在庫情報	マツヨシ在庫

Mouth Opener

- 口腔ケアの際に、開口を誘導しながら保持することができます。
- ネジ山で開口度が調節でき、外れにくく、指先やペンライトを入れて操作ができます。
- シリコン製で弾力があり、歯にやさしい仕様です。
- オートクレープ滅菌、煮沸消毒可能。



市販ペンライト挿入時



動画あり



バイトロックII/S/W

コード	① 24-2996-00	② 24-2996-01	③ 24-2996-02	④ 24-2996-03
価格(税抜)	¥2,700	¥2,700	¥2,700	¥2,700
品番	DC-59	DC-60	DC-61	DC-62
規格	II・柔らかめ(オレンジ)	II・かため(ブルー)	S・かため(パープル)	W・ワイド
製品サイズ	全長=108mm、突起部=高さ42mm、穴部=内径21mm		全長=105mm、突起部=高さ43mm、穴部=内径20mm	全長=105mm、突起部=高さ44mm、穴部=内径20mm
材質	シリコーン			
耐熱温度	180℃			
通常時在庫情報	-	マツヨシ在庫	-	-

Oral Irrigator



【①構成】
(1)本体(2)水分離器(3)チップホルダー(4)吸引チップ(5)吸引チップ用ホース(6)清掃用棒ブラシ



【②構成】
(1)ミニ歯ブラシ(ふつう)(2)ミニ歯ブラシ(やわらかめ)(3)吸引歯ブラシ用グリップ(4)吸引歯ブラシ用ホース(5)吸引歯ブラシホルダー



【③構成】
(1)注水ポンプ(2)注水ポンプ用ホース(3)ミニ歯ブラシ(ふつう)(4)ミニ歯ブラシ(やわらかめ)(5)注水チップ(6)ポンプホルダー

- ご自分で歯をみがけない方の介護に携わる方への、口腔内清掃用器具です。
- ①は吸引チップによる吸引のみの機能です。
- ②は①に装着することで、吸引機能の付いた歯ブラシが使用できます。
- ③は①に装着することで、注水・吸引機能の付いた歯ブラシが使用できます。

口腔洗浄器 ビバラックプラス

コード	① 20-6360-00
価格(税抜)	¥80,000
品番	E560
規格	セット
製品サイズ	W320×D150×H246.5mm
重量	約3.0kg
電源の種類	AC100V 50/60Hz
通常時在庫情報	-



オプション

コード	② 20-6360-01	③ 20-6360-02
価格(税抜)	¥10,000	¥33,000
品名	吸引歯ブラシセット	注水・吸引歯ブラシセット
品番	E561	E562
通常時在庫情報	-	-

誤嚥

Mouth Moisturising Gel

- デリケートなお口を守る、のびやすく使いやすい口内ジェル。
- 甘さ控えめのマイルドな味。



ペプチサル ジェントル マウスジェル

コード	① 24-7994-00	② 24-3972-02
価格(税抜)	¥1,500	¥800
品番	472906	472920
容量	42g	3g×7包
通常時在庫情報	マツヨシ在庫	

Wet Tissue for Oral Care

- 口腔内の汚れ・食べかすをかき出した後の拭き取りや、口内清浄に。
- やぶれにくく丈夫な不織布が細かい汚れもしっかり絡めとります。
- ノンアルコール・湿潤剤配合です。



お口キレイウェットシートN

コード	① 24-8733-00	② 24-8733-01
価格(税抜)	¥1,200	¥850
規格	ボトル	詰替用
シート	140×180mm	
入数	120枚	
通常時在庫情報	-	

Mouth Moisturising Gel

- 口腔乾燥ぎみの粘膜や歯茎を保湿・保護する口腔保湿剤。
- 粘性があるため、義歯装着者も使用できます。



デンチャージェル

コード	① 24-2142-00	② 24-2142-01
価格(税抜)	¥1,400	¥2,500
容量	45g	2.5g×30袋
通常時在庫情報	-	マツヨシ在庫

Positioning Wire

- 頭頸部ポジショニング。
- 摂食嚥下支援。
- 顎引き嚥下姿勢保持。



コレクトウェル 日本製

コード	① 25-3539-00	② 25-3539-01	③ 25-3539-02
価格(税抜)	¥6,300	¥6,300	¥6,300
品番	CW-1	CW-2	CW-3
カラー	オレンジ		
規格	大人用S	大人用M	大人用L
首周り	~37cm	~41cm	~45cm
材質	発泡ニトリルゴム		
通常時在庫情報	-		

Cheek Training Devices

- 飲料を本品に入れて舌を上下に動かす運動をしながら飲むことで、舌圧を鍛え嚥下力を向上させます。
- ①は初回トレーニング用の小容量タイプ。②は舌圧が高まった方用の大容量タイプ。



タン練くん 一般クラスI

コード	① 24-9287-00	② 24-9287-01
価格(税抜)	¥4,500	¥4,500
品番	TAN-01	TAN-02
規格	小容量タイプ(青)	大容量タイプ(緑)
容量	30ml	200ml
製品サイズ	W13×D7.5×H17.3(青)17.5(緑)cm	
材質	ニップル部=シリコン・ベース材=白金触媒・架橋材・硬化遅延材、ボウル部=ポリシクロヘキシルジメチレンテレフタレート樹脂	
通常時在庫情報	マツヨシ在庫	

NEW

- 個人防護具・PPE
- 手指衛生
- 環境整備・リネン
- 洗浄・消毒・滅菌
- 感染対策製品
- 転倒・転落・抑制
- 薬剤
- 患者ケア
- ドレーン・チューブ
- 検査
- 安全対策品

誤嚥

- 食事・入浴・排泄
- 患者誤認

Cheek Retractor

- 唇を上下に動かすだけで口輪筋の閉鎖力を強化します。
- 付属のバネを交換することで、負荷を3段階で調整することができます。



とじろーくんM メディカル 一般クラスI

コード	① 24-8738-00
価格(税抜)	¥3,500
品番	TGM
カラー	グリーン
通常時在庫情報	-

Cheek Retractor

- 舌だけでマウスピースを挙上させることで舌筋をトレーニングします。
- 付属のバネを交換することで、負荷を3段階で調整することができます。



あげろーくんM メディカル 一般クラスI

コード	① 24-8737-00	② 24-8737-01
価格(税抜)	¥3,500	¥3,500
品番	AGMM	AGMS
カラー	ブルー	ピンク
サイズ	M	S
通常時在庫情報	-	-

誤嚥

NEW

- 個人防護具・PPE
- 手指衛生
- 環境整備・リネン
- 洗浄・消毒・滅菌
- 感染対策製品
- 転倒・転落・抑制
- 薬剤
- 患者ケア
- ドレーン・チューブ
- 検査
- 安全対策品

- 褥瘡
- 創傷
- 誤嚥
- 食事・入浴・排泄
- 患者誤認

Breathing Trainer

- 術前、術後の呼吸能力を高める呼吸訓練器です。
- 目視しやすいカラーボールを採用しています。
- 吸気・呼気バルブで負荷を調整可能です。



呼吸訓練器 トライジム

一般クラス1

コード	① 24-9814-00
価格(税抜)	参考 ¥3,500
品番	KM805
製品サイズ	W230×D55×H180mm
重量	150g
材質	ポリカーボネート、ポリエチレン、ポリプロピレン
通常時在庫情報	マツヨシ在庫

Breathing Training Devices

Breathing Training Devices

- 呼吸リハビリテーションや呼吸機能の維持を目的とした吸気筋訓練器。
- COPD患者や術前・術後の呼吸トレーニングに最適。
- シンプルな構造で、負荷調節も簡単、洗浄も容易です。



吸気筋訓練器 パワーブリーズメディック

一般クラス1

コード	① 24-2280-00
価格(税抜)	¥6,000
品番	BCPB1000
製品サイズ	W60×D135×H125mm
重量	約100g
付属品	ノーズクリップ、洗浄用タブレット×4錠、ポーチ、マウスピース
吸気負荷	10~90cmH2O
通常時在庫情報	-

New!



- 呼吸力や嚥下力を吹き戻しを使ったトレーニングにより維持・回復します。



長息生活

送料別途

コード	① 24-6408-00	② 24-6408-01	③ 24-6408-02	④ 25-2839-00	⑤ 24-6408-03
価格(税抜)	¥2,700	¥2,700	¥2,700	¥3,000	¥980
カラー	白	ピンク	青	緑	白
規格	レベル0	レベル1	レベル2	レベル3	レベル0
製品サイズ	W90×D80×H120mm			W120×D20×H185mm	
入数	10本			3本	
通常時在庫情報	マツヨシ在庫			-	
コード	⑥ 24-6408-04	⑦ 24-6408-05	⑧ 25-2839-01	⑨ 25-2839-03	⑩ 25-2839-02
価格(税抜)	¥980	¥980	¥1,080	¥600	¥980
カラー	ピンク	青	緑	黄緑・ピンク	黄
規格	レベル1	レベル2	レベル3	レベルMAX	トライアルセット(レベル0-1-2)
製品サイズ	W120×D20×H185mm		50×20×169mm	W120×D20×H185mm	
入数	3本		1本	各1本	
通常時在庫情報	-		-	-	

Spoon with Measuring Cup

Thickener Food

- とろみ剤の計量容器と食事スプーンを一体化させました。
- とろみ剤の計量容器で粉2gを素早く計量できます。
- 平置きしてもスプーン部分がテーブルに触れないので衛生的です。
- 抗菌加工、熱湯消毒可能。



計量器付 とろみスプーン

送料別途 受注生産 単位

コード	① 24-6691-00
価格(税抜)	¥720
品番	KTS-1
サイズ(先端幅×全長)	24×217mm
重量	15.4g
材質	ポリプロピレン
取り扱い	食洗器○、煮沸消毒○、電子レンジ○
販売単位	10本
通常時在庫情報	-

- ざっとなめらかに溶け、ダマが少なくソフトなトロミが作れます。



トロミーナ ソフトタイプ

軽減税率

コード	① 24-4925-00	② 24-4925-01	③ 24-4925-02
価格(税抜)	参考 ¥3,980	参考 ¥2,080	参考 ¥1,080
容量	1kg	400g	2g×50本
通常時在庫情報	-	-	-

Spoon for Swallowing Training

- 嚥下障害のある方に適した小さく、薄く、平たいスプーンです。
- 開口障害に対して、柄の先端でK-pointを刺激することで開口を促します。
- 自力摂取用としてもご利用できます。



K+スプーン

Kスプーン

コード	① 20-6392-00
価格(税抜)	¥800
製品サイズ	227×24mm
重量	27g
材質	18-8ステンレス
取り扱い	食洗器○、煮沸消毒○、電子レンジ×
通常時在庫情報	マツヨシ在庫

コード	② 20-6392-01
価格(税抜)	¥700
製品サイズ	220×20mm
重量	24g
材質	18-8ステンレス
取り扱い	食洗器○、煮沸消毒○、電子レンジ×
通常時在庫情報	マツヨシ在庫



人気 アイテム

防水タイプのリーズナブルな食事用エプロン

GOOD PRICE!

- シンプルで飽きのこないギンガムチェック柄。
- 表面撥水加工+裏面防水加工で漏れを防ぎ、安心して使用できます。
- 洗濯、低温乾燥(60℃以下)が可能。

マツヨシ オリジナル

耐久性が高く、繰り返し使っても安心!

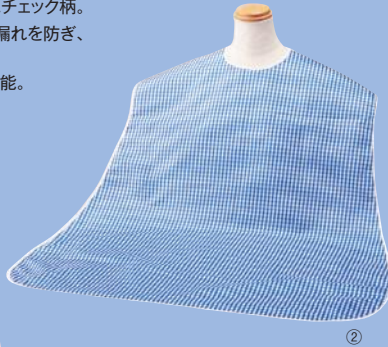

定番&おしゃれなギンガムチェック柄



ギンガムレッド



ギンガムブルー

MATSUYOSHI マツヨシ 食事用エプロン

コード	① 24-5012-00	② 24-5012-01
価格(税抜)	¥880	¥880
品番	MY-7270R	MY-7270B
カラー	ギンガムレッド	ギンガムブルー
幅×総丈/袴下	73×95/75cm	
材質	ポリエステル100%(アクリルコーティング)	
取り扱い	洗濯○、脱水○、乾燥機(60℃以下)	
通常時在庫情報	マツヨシ在庫	

NEW

個人防護具・PPE

手指衛生

環境整備・リネン

洗浄・消毒・滅菌

感染対策製品

転倒・転落・抑制

薬剤

患者ケア

ドレーン・チューブ

検査

安全対策品

Disposable Adult Bib

Disposable Adult Bib

- 厚手の生地を大きく使用しているので装着しやすく丈夫、食べこぼしもしっかりキャッチします。
- 使用後は首部分にミシン目があるので脱着しやすく、簡単に処理できます。



エブケアディスポ食事用エプロン

コード	① 24-7694-00
価格(税抜)	参考 ¥1,200
品番	6021
幅×総丈	74×100cm
入数	50枚
材質	ポリエチレン
通常時在庫情報	マツヨシ在庫



- 装着しても目立ちにくい透明のディスポタイプ。
- 食べこぼしをしっかりキャッチするワイドポケット&サイドガード付。
- 首周りに合わせて調節できます。



使用例

使い捨て食事用エプロン(ポケット付)

コード	① 24-4923-00
価格(税抜)	参考 ¥1,100
品番	73740
幅×長さ	55×100cm
入数	60枚
材質	ポリエチレン
通常時在庫情報	—



Adaptive Chopsticks

Adaptive Chopsticks

- 全体にガッチリしているので安定感があります。
- 自然に手の中にスッポリ収まるグリップ。
- 指の機能が最も低くても対応できるタイプです。
- 抗菌材入りプラスチック使用。



- カのいらぬソフトな握りで、手に負担がかからないように仕上げています。
- バネはステンレス、箸は樹脂製ですので、業務用としても適しています。



らくらく箸(ピンセットタイプ)

コード	① 24-7696-00	② 24-7696-01
価格(税抜)	¥1,500	¥1,500
品番	541	542
規格	大	小
全長	225mm	195mm
重量	29g	23g
材質	ポリスチレン、ステンレス	
取り扱い	食洗器○、煮沸消毒○、電子レンジ×	
通常時在庫情報	—	



褥瘡

創傷

誤嚥

食事・入浴・排泄

患者誤認

箸ぞうくん クリア

コード	① 24-8224-00	② 24-8224-01	③ 24-8224-02	④ 24-8224-03
価格(税抜)	¥3,200	¥3,200	¥3,200	¥3,200
品番	S-12	S-13	S-14	S-15
カラー	茶		ピンク	
規格	右手用	左手用	右手用	左手用
サイズ(全長)	220mm		210mm	
重量	55g			
材質	PBT樹脂・ステンレス			
取り扱い	食洗器○			
通常時在庫情報	—			

Adaptive Spoon/Fork

- 自分に合わせて首部分を上下左右に自由に手で曲げられます。
- 握った時に固定しやすい平型スポンジ付。
- シリコンスポンジは耐熱温度200℃で煮沸消毒可能。



オールステンレスハンドル・シリコンスポンジ平型付

コード	① 24-3163-00	② 24-3163-01	③ 24-3163-02	④ 24-3163-03	⑤ 24-3163-04	⑥ 24-3163-05
価格(税抜)	¥1,450	¥1,450	¥1,450	¥1,400	¥1,400	¥1,400
品番	N-1/SS-2	N-2/SS-2	N-3/SS-2	N-4/SS-2	N-5/SS-2	N-6/SS-2
規格	スプーン(大)	フォーク(大)	兼用(大)	スプーン(小)	フォーク(小)	兼用(小)
全長	201mm	205mm	201mm	193mm	196mm	193mm
重量	47g	44g	46g	42g	40g	41g
材質	ステンレス・シリコン					
取り扱い	食洗器○、煮沸消毒○、電子レンジ○					
通常時在庫情報	—					

マツヨシ
オリジナルソフトなEVAパッド座面採用・
肘掛跳ね上げ式シャワーベンチ

- 柔らかなポリウレタン製肘掛けは跳ね上げ式の仕様です。
- 軽量のアルミフレームを採用。
- 座面部にシャワーヘッドを固定できます。



肘掛けは簡単を外して跳ね上げられます

MATSUYOSHI

マツヨシ
肘掛跳ね上げ式シャワーベンチ組立
商品

コード	① 24-7886-00
価格(税抜)	¥13,500
品番	MY-1250
製品サイズ	W405×D405×H650~750mm(5段階)
重量	約3.1kg
通常時在庫情報	マツヨシ在庫



Shower Chair

マツヨシ
オリジナル

360°座面が回転するシャワーベンチ

- 座面のレバーを持ち上げれば360°座面が回転するので、座ったまま向きを変え、簡単に前後を洗えます。
- 座面の位置は4ヶ所で固定できます。
- ソフトなポリウレタン素材のマットは取り外しができて丸洗いすることができます。

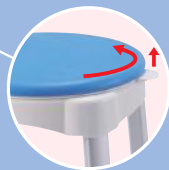
レバーを
押し上げながら回すと
座面が回転します

MATSUYOSHI

マツヨシ回転式シャワーベンチ

コード	① 24-6028-00
価格(税抜)	¥10,000
品番	MY-1243
製品サイズ	W365×D365×H450~550mm(5段階)
重量	約3.2kg
通常時在庫情報	マツヨシ在庫



Bath Stretcher

- シャワー浴用のストレッチャーで簡易的な入浴や部分浴用としても使用が可能。
- 簡単にベッドを傾けられますので排水もスムーズに行えます。
- 高さ調節は足踏み油圧式。



マツヨシ

シャワートrolley・ストレッチャー

送料
別注受注
生産

コード	① 20-6725-00	② 20-6725-01
価格(税抜)	¥650,000	¥690,000
品番	TY234	TY234D
規格	水溜め不可	水溜め可
製品サイズ	W630×L1900×H490~890mm	
浴槽内寸法	W560×L1840×H200mm	
重量	約68kg	約69kg
材質	フレーム=ステンレス(SUS304)、マット=塩化ビニール(クッション入)	
キャスター仕様	φ125mm(全輪ストッパー)	
付属品	三角枕、シャワーホルダー(2ヶ所)、排水ホース	
通常時在庫情報	-	

Temperature Difference Sensor

- 室温と脱衣所の差が10℃以上あった場合、また、脱衣所と浴室の差が10℃以上あった場合などの急激な温度差をランプ、ピープ音でアラームしてくれます。
- 設定時間外での入浴の可能性に備え、常にアイコンで警告します。



GRUSヒートショックセンサー

コード	① 24-8711-00
価格(税抜)	¥5,000
品番	GRS101-01
製品サイズ	W60×D19×H125mm
測定範囲	温度-10.0~+50.0℃
重量	113g
電源の種類	単4乾電池×1コ
通常時在庫情報	-

NEW

個人防護具・PPE

手指衛生

環境整備・リネン

洗浄・消毒・滅菌

感染対策製品

転倒・転落・抑制

薬剤

患者ケア

ドレーン・チューブ

検査

安全対策品

褥瘡

創傷

誤嚥

食事・入浴・排泄

患者誤認

Shower Wheelchair

- 座面の傾き7°が座位を安定させます。
- 移乗介助がしやすい独自の座面形状。
- 後輪は12インチのノーバンク仕様。
- ワンタッチ足踏みブレーキ付。



動画あり



組立商品
送料別送

座位安定シャワーキャリー

コード	① 24-9076-00
価格(税抜)	¥95,000
品番	SY-20
製品サイズ	W509×D880×H882mm
座面寸法	W400×D400×H450mm
重量	15kg
材質	本体=アルミ、座部=発泡ウレタン
キャスター仕様	4×12インチ
通常時在庫情報	-



Bath Board

- 90度毎に自動的にストッパーが効く安心設計。
- 固定解除レバーは座面の前後左右どこにでも位置できます。
- 座面と背もたれにEVAクッションが付けられ、座り心地も快適です。



組立商品

回転バスボード 極楽

コード	① 24-8211-00
価格(税抜)	¥45,000
品番	BBK-002
規格	背もたれ・肘掛付
製品サイズ	W562×D424×H480mm
座面寸法	W370×D370mm
重量	6.6kg
取付可能な浴槽縁幅	60~115mm
TAISコード	01072-000029
通常時在庫情報	マツヨシ

- 浴槽の出入りがラクになる、座面回転式のバスボード。
- 座面のレバーを押すとフリーに回転可能。90°ごとにストッパーで固定されます。

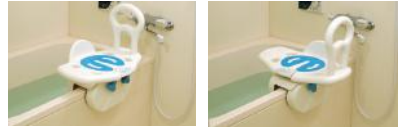

回転バスボード

コード	① 24-7674-00
価格(税抜)	¥30,000
品番	BBK-001
製品サイズ	W500×D320×H300mm
座面寸法	W500×D300mm
重量	約5.5kg
取付可能な浴槽縁幅	55~130mm
付属品	グリップ大・小各1コ
TAISコード	01072-000005
通常時在庫情報	-

Shower Wheelchair

- 自在輪で方向転換も楽々リクライニングシャワーキャリーです。
- 自在輪でその場で本体360°の回転が可能。真横、斜めにも移動ができます。
- リクライニング時のフットレスト連動が選べます。
- リクライニング時には座面が7.5cm高くなるので介護しやすくなります。



組立商品

はいねーる4輪自在

コード	① 24-8699-00	② 24-8699-01
価格(税抜)	¥202,000	¥200,000
品番	HNJ021	HNJ022
規格	穴無しシート	U型シート
製品サイズ	W500×D1100×H1150mm	W500×L1100×H1150mm
敷布団/マット寸法	W500×L1550×H770mm	
座面寸法	W425×D400×H465mm	
重量	約22.5kg	
材質	本体=アルミ・ステンレス・合成樹脂成形品、シート=EVA、タイヤ=天然ゴム・ポリウレタン(発泡)	
キャスター仕様	5インチ(ダブルロック)	
耐荷重	約100kg	
TAISコード	00129-000268	00129-000269
通常時在庫情報	-	-

Bath Step

- 浴槽内専用。
- 大吸盤と小吸盤の二重吸盤脚で強力に吸着します。
- 本体黄色部がオープナーで簡単に吸盤を解除できます。



高さ調節付浴槽台R

コード	① 23-2497-00	② 23-2497-01
価格(税抜)	¥15,500	¥15,500
品番	536-480	536-481
カラー	レッド	ブルー
製品サイズ	W420×D330×H150~225mm(4段階)	
重量	約2.5kg	
TAISコード	00221-000326	
通常時在庫情報	-	-

Bath Positioning Cushion

- 浴槽内での体位保持ができるお風呂専用クッションです。
- 中身は水に沈む特殊ビーズを使用し、裏面は水抜けのよいメッシュ素材です。
- 使用後の水切りに便利な吊り下げ用のループ付。
- ④⑤は広げて敷いたり、折りたたんでご使用いただけます。



入浴サポートクッションII

コード	① 24-6646-00	② 24-6646-01	③ 24-6646-02	④ 24-6646-03	⑤ 25-2558-00
価格(税抜)	¥8,300	¥6,000	¥4,000	¥8,800	¥7,500
品番	1126A	1126B	1126C	1126-E	1126F
規格	枕型大	枕型小	台形タイプ	マットタイプ	マットタイプ小
製品サイズ	W500×D300×H80mm	W400×D250×H80mm	W380×D180×H40mm	W550×D500×H40mm	w400×d400×h40mm
重量	1220g	790g	280g	1240g	700g
材質	側面表面=ポリエステル100%(防カビ加工)、側面裏面=ポリエステル100%(メッシュ)、中身=ポリエチレン(自沈抗菌ビーズ)				
通常時在庫情報	-				

Anti-Slip Bath Mat

- 浴室での転倒を予防するすべり止めマット。
- 洗い場・浴槽内に置くだけで、抜群のすべり止め効果を発揮。
- 抗菌・防カビ加工。



ぐりーんまっと

コード	① 20-6995-00
価格(税抜)	¥5,800
品番	KS-90
製品サイズ	680×380×3mm
重量	約1.3kg
材質	合成ゴム(抗菌・防カビ加工)
通常時在庫情報	-

※ご注文の際には、□□にサブコードをご指定ください。
(サブコード/カラー)
01 ライトグリーン 02 ピーチピンク 03 パナナイエロー 04 ネイビー

Bath Mat

- 転倒防止・感染対策。
- ノンスリップ加工で滑りにくく転倒を予防します。
- バスマットやトイレ汚れ防止。



使い捨てバスマット

コード	① 24-8708-00
価格(税抜)	参考 ¥16,000
品番	CHJ002
カラー	ブラウン
サイズ	390×500mm
入数	50枚×6袋
材質	クラフトクレープ紙
通常時在庫情報	—



マツヨシ

Bath Mat

- 浴室内での転倒防止に。
- マット裏面の小さな吸盤が吸着するので滑りにくいです。
- 浴槽内にも敷いて使えます。



浴室バスマット

コード	① 24-8710-00	② 24-8710-01
価格(税抜)	¥3,300	¥3,300
品番	YM001	
カラー	グリーン	ピンク
サイズ	W695×D395mm	
重量	700g	
材質	天然ゴム	
通常時在庫情報	—	

No Rinse Body Wash

- お湯のいらない全身清拭料。さっと泡で拭き取るだけで素肌を清潔に保ちます。



アラ! ドライナッシング

コード	① 24-8706-00	② 24-8706-01	③ 24-8706-02
価格(税抜)	参考 ¥400	参考 ¥1,200	参考 ¥4,500
品番	3100299	1899345	3100193
容量	50ml	550ml	4000ml
販売単位	50本	10本	4本
通常時在庫情報	—		

No Rinse Body Wash

- 入浴できない時に。汗ばみがちなお肌をさっぱりさわやかに保ちます。
- 拭くだけで汚れを落とし、すすぎも不要。
- グリーンフローラルの香り。



ハビナース さっぱりからだふき (液体タイプ)

コード	① 24-7663-00
価格(税抜)	¥1,000
容量	400ml
通常時在庫情報	マツヨシ在庫

Anti-Slip Bath Mat

- 強い吸着力を持ちながら、剥がしやすい76コのフラット吸盤。
- 肌にやさしく安全性に優れたシリコンゴムを使用。



すべり止めマット(浴槽用)

コード	① 06-2613-00
価格(税抜)	¥4,400
カラー	オレンジ
製品サイズ	600×400mm
重量	0.9kg
材質	シリコンゴム(抗菌剤配合)
通常時在庫情報	マツヨシ在庫

Dry Shampoo

- 泡の力で頭皮の汚れを包み浮かしたたせるので、水なしで汚れをしっかりと落とします。
- コンディショニング成分配合で使用後の髪は指どおりがよくサラサラ。
- フローラルの香り。



ハビナース お湯のいらない泡シャンプー

コード	① 24-7662-00
価格(税抜)	¥1,000
容量	200ml
通常時在庫情報	マツヨシ在庫

Dry Shampoo

- 保湿成分配合で髪をしなやかに保ち、うるおいを持続させます。
- 無香料。



サルバドライシャンプー

コード	① 23-7151-00
価格(税抜)	¥850
容量	200g
通常時在庫情報	—

Positioning Wire

- 頭頸部ポジショニング。
- 下顎保持で頭下り防止。
- シャワー浴支援。



コレクトウェルプラス

コード	① 25-3540-00	② 25-3540-01	③ 25-3540-02
価格(税抜)	¥6,600	¥6,600	¥6,600
品番	CWP-1	CWP-2	CWP-3
カラー	ライトブルー		
規格	大人用S	大人用M	大人用L
首周り	~37cm	~41cm	~45cm
材質	発泡シリコンゴム		
通常時在庫情報	—		

No Rinse Body Wash

- 入浴できない時に。かさつきがちなお肌をすべすべに保ちます。
- 拭くだけで汚れを落とし、すすぎも不要。
- ウッディフローラルの香り。



ハビナース うるおうからだふき (液体タイプ)

コード	① 24-7665-00
価格(税抜)	¥1,000
容量	400ml
通常時在庫情報	マツヨシ在庫

Shampoo Towel

- 1枚でたっぷり拭ける大きめサイズで、保湿成分が髪にうるおいを与えます。
- アミノ酸系保湿成分PCA-Na配合、ノンアルコール、弱酸性。

サルバ水のいらないシャンプータオル

コード	① 24-8024-00
価格(税抜)	¥380
品番	45093
シート	200×300mm
入数	30枚
通常時在庫情報	マツヨシ在庫



マツヨシ

Waterproof Bath Apron

- 着脱簡単な後ろヒモ結びタイプ。
- LサイズはMサイズの丈長タイプです。
- 訪問介護にも便利なポーチ付。



入浴用撥水エプロン

コード	① 23-2110-00	② 23-2110-01
価格(税抜)	¥2,300	¥2,300
品番	909-92	909-93
カラー	グリーン	ピンク
着丈	M=100cm, L=130cm	
材質	ナイロン100%(撥水・撥油・裏面アクリルコーティング)	
付属品	専用ポーチ	
通常時在庫情報	マツヨシ在庫	

※ご注文の際には、□□にサブコードをご指定ください。
(サブコード/サイズ)

02	M	03	L
----	---	----	---

Waterproof Bath Apron

- 着丈の長いロングタイプ。
- 面ファスナータイプですので、巻きヒモがなくてもしっかりフィットします。
- 耐熱・防水加工。



入浴介助用エプロン

コード	① 23-2554-00	② 23-2554-01	③ 23-2554-02
価格(税抜)	¥4,000	¥4,000	¥4,500
品番	402		
規格	M	L	LL
幅×着丈	117×118cm	117×128cm	123×138cm
材質	表地=ポリウレタン100%(ラミネート加工)、裏地=ポリエステル100%		
通常時在庫情報	マツヨシ在庫		

※ご注文の際には、□□にサブコードをご指定ください。
(サブコード/カラー)

01	ピンク	02	ベージュ	03	グリーン
04	ブルー				

Waterproof Bath Apron

- 肩幅を広く取ったずり落ちにくいデザイン。
- ストレッチ素材。
- 抗菌・防臭加工。耐熱フィルム使用。



入浴介護用エプロン

コード	① 23-2598-00	② 23-2598-01	③ 23-2598-02
価格(税抜)	¥5,300	¥5,400	¥6,800
品番	403306		
規格	M	L	LL
幅×着丈	108×125cm	108×135cm	108×150cm
材質	ポリエステル100%(ポリウレタンラミネート使用)		
取り扱い	洗濯○、脱水○、乾燥機○(130℃以下)		
通常時在庫情報	マツヨシ在庫		

※ご注文の際には、□□にサブコードをご指定ください。
(サブコード/カラー)

01	ピンク	02	ブルー	03	グリーン
----	-----	----	-----	----	------

Shampoo Cape



- 表面は特殊ラミネート加工。



シャンプーケープ(ニューマジカルケープ)

コード	① 23-2574-00	② 23-2574-01
価格(税抜)	¥2,000	¥2,000
品番	3751-1	3751-4
カラー	ブルー	ピンク
幅×長さ×後丈	950×1100×600mm	
材質	ポリエステルリコット(表面=特殊ラミネート加工・完全防水加工・襟回り=耐久制菌・耐久撥水・消水・帯電防止加工)	
首周り	500mm	
通常時在庫情報	マツヨシ在庫	

Shampoo Cape



- 首まわりのラバーが水の浸入を完全に防ぎます。
- 完全防水・透湿加工。



シャンプーケープ(ラバーネックケープII)

コード	① 24-4025-00	② 24-4025-01
価格(税抜)	¥2,500	¥2,500
品番	3791-1	3791-4
カラー	ブルーグレー	ピンク
幅×長さ×後丈	900×920×500mm	
材質	ナイロンタフタ(ポリウレタンコーティング、襟回り=耐久制菌・耐久撥水・消水・帯電防止加工)	
首周り	520mm	
通常時在庫情報	マツヨシ在庫	

Shampoo Cape



- 首を後ろに倒した際の首の痛みを解消するクッション付。



シャンプーケープ(クッションケープ)

コード	① 23-2575-00	② 23-2575-01	③ 23-2575-02
価格(税抜)	¥2,000	¥2,000	¥2,000
品番	3770-2	3770-5	3770-4
カラー	シルバー	ブルー	ピンク
幅×長さ×後丈	1020×950×530mm		
材質	ナイロンタフタ(完全防水加工、襟回り=耐久制菌・耐久撥水・消水・帯電防止加工)		
首周り	500mm		
通常時在庫情報	マツヨシ在庫		

New! 施設ユースに最適なお求めやすい価格のトイレチェア

マツヨシ
オリジナル

- ホワイトカラーを基調にしたフレームタイプのポータブルトイレチェア。
- バケツを外して折りたたみができます。



シングルユース深型便器 (P.100) 使用例

MATSUYOSHI マツヨシ ポータブルトイレチェア (折りたたみ式)

コード	① 25-3262-00
価格 (税抜)	¥15,000
品番	MY-1251
製品サイズ	W570×D530×H600~775mm
重量	6.2kg
材質	フレーム=スチール、座面・バケツ=ポリプロピレン
座面高	410~560mm (6段階)
通常時在庫情報	マツヨシ在庫

専用バケツ (フタ付)

コード	② 25-3262-10
価格 (税抜)	¥1,800
容量	6.4L
通常時在庫情報	マツヨシ在庫

Commode Chair

- ポータブルトイレの新しいカタチ、ドルフィンカットがあなたを導く。
- 排泄姿勢の崩れを防ぐドルフィンカット形状で、理想的な排泄姿勢に導きます。



動画あり

ポータブルトイレジャスピタ ソフト・快適脱臭



コード	① 24-8715-00	② 24-8715-01
価格 (税抜)	¥60,000	¥60,000
品番	533-904	533-924
カラー	ブラウン	ベージュ
容量 (バケツ)	約9L	
製品サイズ	W495×D600×H730~850mm	
便座高	330~450mm (13段階)	
重量	11.7kg	
TAISコード	00221-000463	
通常時在庫情報	-	

Commode Chair

- 移乗動作に配慮した肘掛跳ね上げ式。
- 肘掛の高さを3段階に調節できます。
- 肘掛下のアシストグリップで座り直しや自立移乗をサポートします。

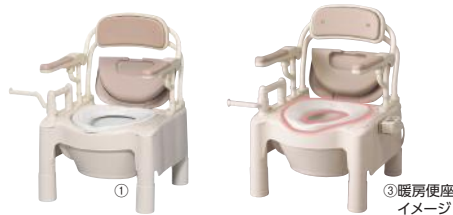

ポータブルトイレ FX-CPはねあげ

組立商品

コード	① 24-2410-00	② 24-2410-01	③ 24-2410-02	④ 24-2410-03
価格 (税抜)	¥46,000	¥52,000	¥61,500	¥75,000
品番	534-500	534-510	534-520	534-530
規格	標準便座	ソフト便座	暖房便座	快適脱臭
製品サイズ	W550×D560×H760~920mm			
便座高	330~490mm (無段階)			
重量	約14.5kg	約14.6kg	約15.2kg	約15.5kg
容量 (バケツ)	10L			
TAISコード	00221-000313	00221-000317	00221-000314	00221-000316
通常時在庫情報	-			

Commode Chair

- 排泄姿勢・着座動作・移乗動作に配慮したコンパクトサイズ。
- 肘掛下のアシストグリップで座り直しや自立移乗をサポートします。



ポータブルトイレ

組立商品

コード	① 20-6005-00	② 20-6005-03	③ 20-6005-01	④ 20-6005-02
価格 (税抜)	¥25,500	¥31,500	¥41,000	¥54,500
品番	FX-CP	FX-CPS	FX-CPH	FX-CPSD
規格	標準	ソフト便座	暖房便座	快適脱臭
製品サイズ	W550×D550×H710~870mm			
便座高	330~490mm (無段階)			
重量	10.8kg	10.9kg	11.5kg	11.7kg
容量 (バケツ)	10L			
TAISコード	00221-000219	00221-000220	00221-000221	00221-000222
通常時在庫情報	-			

(サブコード/カラー)

01	ベージュ
02	さくら

*ご注文の際には、□□にサブコードをご指定ください。

Deodorizer

- 手軽に使える発泡性の錠剤。
- 効果持続時間の目安は約12時間。



ポータブルトイレ・尿器用防臭錠

コード	① 20-6080-00
価格 (税抜)	¥1,100
容量	30錠
通常時在庫情報	マツヨシ在庫

NEW

個人防護具・PPE

手指衛生

環境整備・リネン

洗浄・消毒・滅菌

感染対策製品

転倒・転落・抑制

薬剤

患者ケア

ドレーン・チューブ

検査

安全対策品

Deodorizer Fluid

● 便や尿の状態がよくわかる無色透明の液。



マツヨシ

ポータルトイレ用消臭液クリアタイプ

コード	①20-6084-00
価格(税抜)	¥1,150
容量	400ml
通常時在庫情報	マツヨシ在庫

Care Bag

- ガスバリア性の高いフィルムを使用し、いやな臭いを閉じ込めます。
- オムツの収容目安として、大人用1コ子供用3~5コが入ります。



マツヨシ



防臭袋策 防ぎま臭

コード	①24-8059-00
価格(税抜)	参考 ¥998
品番	STF03
製品サイズ	300×400×0.03mm
入数	50枚
販売単位	30袋
通常時在庫情報	—

Deodorizer

- 悪臭成分を香り成分の一部として取り込み、良い香りに変えて消臭する「フィードラント香料」を使用した消臭芳香剤です。
- 便や尿のニオイが気になるところを、さわやかな香りに変えます。



マツヨシ

香りフレッシュ消臭スプレー濃縮タイプ

コード	①24-9502-00
価格(税抜)	¥1,000
容量	50ml
本体サイズ	W90×D32×H185mm
通常時在庫情報	マツヨシ在庫

※空間の除菌はできません。

Care Bag

- 高性能消臭剤を配合したゴミ袋です。
- 強い臭いを吸収し、嫌な臭いを和らげます。



マツヨシ



消臭袋

コード	①24-8218-00
価格(税抜)	参考 ¥330
品番	AS45
容量	45L
製品サイズ	650×800×0.025mm
入数	10枚
販売単位	40袋
通常時在庫情報	—

Urine collection pad

● 部分吸収で外側のおむつをぬらさずに使用できます。



リフレ女性用スーパー尿パッド

コード	①24-8213-00
価格(税抜)	参考 ¥855
品番	475-04411
規格	吸収量300cc
製品サイズ	20×48cm
入数	30枚
材質	紙、ポリマー
販売単位	8袋
通常時在庫情報	—

Care Bag

- 化学反応により消臭し、いやな臭いを抑えます。即効性があり、再放出しません。



マツヨシ



消臭袋策 消しま臭 45L

コード	①24-8060-00
価格(税抜)	参考 ¥230
品番	STK45
製品サイズ	650×800×0.02mm
入数	10枚
販売単位	60袋
通常時在庫情報	—

Care Bag



ロールタイプ

- パッドが水分を素早く吸収。450mlの吸水力(1回150mlとして、排尿3回分を吸収(目安))。
- ポータルトイレ以外にも災害、断水時などに普通のトイレにも使用できます。
- ヒモ付きで簡単に密閉、廃棄が可能です。



マツヨシ 動画あり

キュットとポン

コード	①24-8217-00
価格(税抜)	参考 ¥2,500
品番	111382
製品サイズ	袋:縦約380mm×横約650mm
入数	1ロール(20枚)
通常時在庫情報	マツヨシ在庫

ID Wristband

人気アイテム 肌に違和感を与えない柔らかな素材

マツヨシ オリジナル

- ホック式で簡単に留めることができ、一度留めると外れません。
- 名前・性別・血液型などの標準的な項目が印刷されています。
- 油性マジック・ボールペンでバンドに直接記入できます。

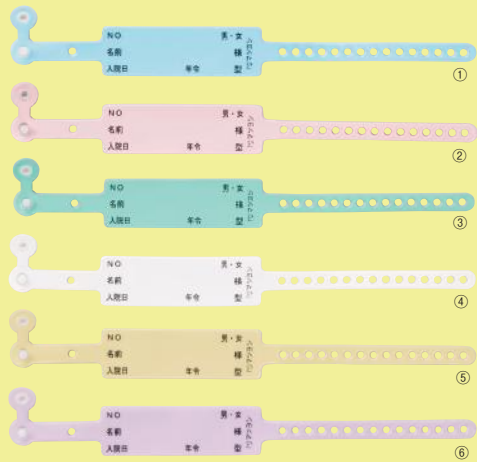

項目印刷タイプ

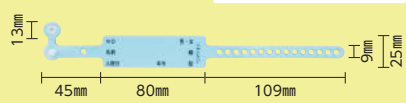

MATSUYOSHI

マツヨシ入院患者識別バンド(項目入)

コード	① 23-7228-00	② 23-7228-01	③ 23-7228-02	④ 23-7228-03	⑤ 23-7228-04	⑥ 23-7228-05
価格(税抜)	¥3,600	¥3,600	¥3,600	¥3,600	¥3,600	¥3,600
品番	MY-7001AS	MY-7001AP	MY-7001AG	MY-7001AW	MY-7001AY	MY-7001AV
カラー	スカイブルー	ピンク	グリーン	ホワイト	イエロー	パープル
製品サイズ	25×234mm					
入数	100本					
材質	EVA・HPE					
通常時在庫情報	マツヨシ在庫					

ID Wristband

人気アイテム 必要な項目を自由に記入できる無地タイプ

マツヨシ オリジナル

- 用途に合わせて自由に、油性マジック・ボールペンでバンドに直接記入できます。
- ホック式で簡単に留めることができ、一度留めると外れません。
- 肌に違和感を与えない柔らかな素材を使用。



無地タイプ

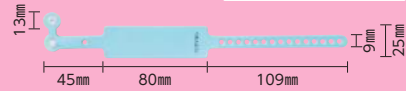

MATSUYOSHI

マツヨシ入院患者識別バンド(無地)

コード	① 24-4217-00	② 24-4217-01	③ 24-4217-02	④ 24-4217-03	⑤ 24-4217-04	⑥ 24-4217-05
価格(税抜)	¥3,600	¥3,600	¥3,600	¥3,600	¥3,600	¥3,600
品番	MY-7002AS	MY-7002AP	MY-7002AG	MY-7002AW	MY-7002AY	MY-7002AV
カラー	スカイブルー	ピンク	グリーン	ホワイト	イエロー	パープル
製品サイズ	25×234mm					
入数	100本					
材質	EVA・HPE					
通常時在庫情報	マツヨシ在庫					

※ご要望により病院名や項目の印刷などの特注対応が可能ですので、お問い合わせください。

Mother-Infant ID Wristband



- とても柔らかな素材を使用しているので、赤ちゃんの肌を傷つけません。
- ベルト装着後も、足首の太さに合わせてサイズを調節することができます。
- 表示番号は1~120番(4・9番などの欠番あり)で、100本入です。
- 新生児用バンドと母用リング(指輪)が簡単に手で切り離せます。



ソフト母子ネームバンド

コード	① 24-2557-00
価格(税抜)	¥9,000
品番	SM-822
長さ	209mm(新生児用バンド136mm・母用リング73mm)
入数	100本
材質	NBR
通常時在庫情報	マツヨシ在庫



(サブコード/カラー)
01 アイボリー 02 ブルー 03 ピンク

※ご注文の際には、□□にサブコードをご指定ください。

ID Wristband

- カラーに対応した血液型が予め印刷されています。
- 柔らかかなポリ塩化ビニール素材です。

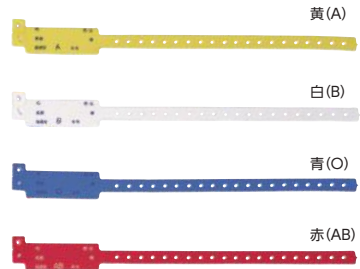

患者識別バンド

コード	① 23-3712-00
価格(税抜)	¥9,200
規格	L
製品サイズ	28×350mm
入数	120本
材質	ポリ塩化ビニール
通常時在庫情報	-

※ご注文の際には、□□にサブコードをご指定ください。

(サブコード/カラー)
01 黄(A) 02 白(B) 03 青(O) 04 赤(AB)

- NEW
- 個人防護具・PPE
 - 手指衛生
 - 環境整備・リネン
 - 洗浄・消毒・滅菌
 - 感染対策製品
 - 転倒・転落・抑制
 - 薬剤
 - 患者ケア
 - ドレーン・チューブ
 - 検査
 - 安全対策品

New!

- インクリボン不要で印刷可能な感熱式のリストバンド400枚です。
- 1巻で100人分のリストバンド作成が可能。
- プリンター本体にロールセットのみで印刷可能、インクリボン交換が無くなりランニングコストが経済的。



感熱式リストバンド

コード	① 25-3056-00	② 25-3056-01	③ 25-3056-02	④ 25-3056-03	⑤ 25-3056-04
価格(税抜)	¥39,000	¥39,000	¥39,000	¥39,000	¥39,000
品番	DTY-SN-RW	DTY-SN-RR	DTY-SN-RY	DTY-SN-RG	DTY-SN-RB
留め具カラー	ホワイト	ピンク	イエロー	グリーン	ブルー
規格	幼児用				
入数	400枚(100枚×2巻×2箱)				
材質	本体=ポリプロピレン(抗菌剤配合)、留め具=ポリプロピレン				
付属品	留め具×400コ				
製品サイズ/バンド幅	19×185.9mm/13.1mm				
通常時在庫情報	-				
コード	⑥ 25-3056-05	⑦ 25-3056-06	⑧ 25-3056-07	⑨ 25-3056-08	⑩ 25-3056-09
価格(税抜)	¥40,000	¥40,000	¥40,000	¥40,000	¥40,000
品番	DT-SN-RW	DT-SN-RR	DT-SN-RY	DT-SN-RG	DT-SN-RB
留め具カラー	ホワイト	ピンク	イエロー	グリーン	ブルー
規格	大人用				
入数	400枚(100枚×2巻×2箱)				
材質	本体=ポリプロピレン(抗菌剤配合)、留め具=ポリプロピレン				
付属品	留め具×400コ				
製品サイズ/バンド幅	29×279.4mm/16mm				
通常時在庫情報	-				

Patient Name Sign

- パネルタイプのベッドフレームに対応しています。



**ベッドプレート 角フレーム仕様
ベッドプレート(カード別売)**

コード	① 09-2415-00	② 09-2420-01	③ 09-2420-02
価格(税抜)	¥950	¥1,500	¥1,500
品番	KP-412	KP-412(メタリック)	KP-412(木目)
製品サイズ	145×130mm		
通常時在庫情報	-		

※ご注文の際には、□□にサブコードをご指定ください。

(サブコード/カラー) ①のみ

01	ブルー	03	グリーン	04	透明
----	-----	----	------	----	----

専用カード

コード	④ 09-2440-00
価格(税抜)	¥18
品番	KP-586
製品サイズ	135×77mm
販売単位	100枚
通常時在庫情報	-

※ご注文の際には、□□にサブコードをご指定ください。

(サブコード/カラー)

01	ブルー	02	ピンク
----	-----	----	-----

単位



MJ マツヨシ

- 手首に巻いてシールを抜き取るだけで簡単にセットできます。
- 肌にあやしいオレフィン系素材です。

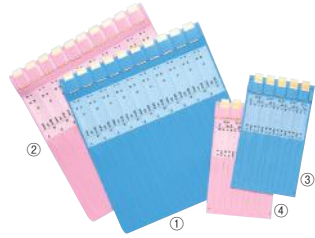

セフティーバンド

コード	① 23-3713-00	② 23-3713-01	③ 23-3713-02	④ 23-3713-03
価格(税抜)	¥5,000	¥5,000	¥2,500	¥2,500
品番	KP-700	KP-710	KP-720	KP-730
カラー	ブルー	ピンク	ブルー	ピンク
規格	成人用		ベビー用	
製品サイズ	25×284mm		20×183mm	
入数	10シート(1シートあたり10本=100本)		10シート(1シートあたり5本=50本)	
材質	EVA			
通常時在庫情報	-			

※病院名の印刷や表示内容の変更などの特注対応が可能ですので、お問い合わせください。

Patient Name Sign

- ベッドパイプに簡単に取り付けできるフック式ベッドネームホルダー。



②表示内容



④⑧⑨⑩
表示内容



①+③+⑫
(③⑤⑥⑦表示内容)

**救護標識付ベッドネーム(フック式)
ベッドネームホルダー(カード・標識別売)**

コード	① 24-4272-00
価格(税抜)	¥1,700
品番	FK-237
カラー	アイボリー
製品サイズ	173×125mm
通常時在庫情報	-



MJ マツヨシ

プラスチック製ネームカード(10枚)

コード	② 20-5232-00	③ 20-5232-01	④ 20-5232-02
価格(税抜)	¥2,000	¥2,000	¥2,000
品番	FK-80P2	FK-80P4	FK-80P6
製品サイズ	168×60mm		
通常時在庫情報	-		

紙製ネームカード(100枚)

コード	⑤ 20-5231-00	⑥ 20-5231-01	⑦ 20-5231-02
価格(税抜)	¥1,500	¥1,500	¥1,500
品番	FK-80K4B	FK-80K4P	FK-80K4W
カラー	ブルー	ピンク	ホワイト
製品サイズ	168×60mm		
通常時在庫情報	-		

コード	⑧ 20-5231-03	⑨ 20-5231-04	⑩ 20-5231-05
価格(税抜)	¥1,500	¥1,500	¥1,500
品番	FK-80K6B	FK-80K6P	FK-80K6W
カラー	ブルー	ピンク	ホワイト
製品サイズ	168×60mm		
通常時在庫情報	-		

救護標識(10枚)

コード	⑪ 20-5240-00	⑫ 20-5240-01
価格(税抜)	¥350	¥350
品番	FK-SBR	FK-SBW
規格	全赤(長)	半赤(長)
製品サイズ	171×11mm	
通常時在庫情報	-	

※印刷の都合上、商品の色・素材感が実物と多少異なる場合がございます。 ※写真の中には、商品以外の品が添えられている場合がございます。
※掲載商品以外の仕様・規格につきましては、お問い合わせください。 ※都度問合せ()内の数値は目安納期日数です。正確な納期についてはお問い合わせください。

Patient Name Sign

●丸型のベッドフレームに対応しています。



ベッドプレート 丸フレーム仕様
ベッドプレート(カード別売)

コード	① 23-5965-00	② 23-5965-01	③ 23-5965-02
価格(税抜)	¥950	¥1,500	¥1,500
品番	KP-416	KP-416(メタリック)	KP-416(木目)
製品サイズ	145×130mm		
通常時在庫情報	-		

※ご注文の際には、□□にサブコードをご指定ください。

(サブコード/カラー)①のみ

01	ブルー	02	グリーン	04	透明
----	-----	----	------	----	----

専用カード

コード	④ 09-2440-00
価格(税抜)	¥18
品番	KP-586
製品サイズ	135×77mm
販売単位	100枚
通常時在庫情報	-

※ご注文の際には、□□にサブコードをご指定ください。

(サブコード/カラー)

01	ブルー	02	ピンク
----	-----	----	-----

Patient Name Sign

●お子様に人気のキャラクターをモチーフにしたかわいいベッドネームホルダー。

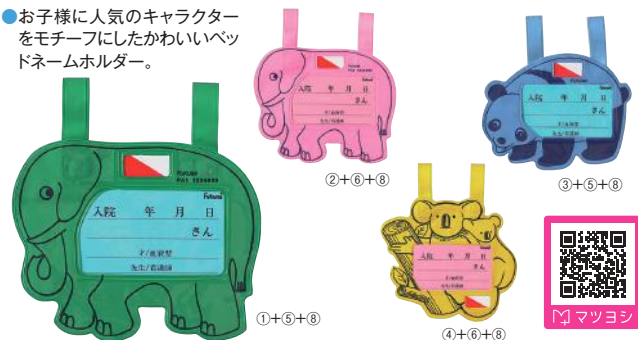

小児用ベッドネーム(スナップ式) 小児用ベッドネーム(カード・標識別売)

コード	① 20-5226-00	② 20-5226-01	③ 20-5226-02	④ 20-5226-03
価格(税抜)	¥1,200	¥1,200	¥1,200	¥1,200
品番	FK-128G	FK-128P	FK-134	FK-200
規格	ソウ・グリーン	ソウ・ピンク	バンダ・ブルー	コアラ・イエロー
製品サイズ	160×200mm		145×188mm	187×205mm
通常時在庫情報	-			

紙製ネームカード(100枚)

コード	⑤ 20-5233-00	⑥ 20-5233-01
価格(税抜)	¥1,400	¥1,400
品番	FK-25KB	FK-25KP
カラー	ブルー	ピンク
製品サイズ	70×120mm	
通常時在庫情報	-	

救護標識(10枚)

コード	⑦ 20-5241-00	⑧ 20-5241-01
価格(税抜)	¥250	¥250
品番	FK-SCR	FK-SCW
規格	全赤(小)	半赤(小)
製品サイズ	37×22mm	
通常時在庫情報	-	

Patient Name Sign

●ベッドフレームの形状に合わせて、自由に折り曲げが可能。



救護標識付
ベッドネーム
(フリーック式)
ベッドネームホルダー
(カード・標識別売)

コード	① 20-5223-00	②+③+④	③⑤⑥⑦表示内容
価格(税抜)	¥1,000		
品番	FK-133		
カラー	ブルーグレー		
製品サイズ	174×188mm		
通常時在庫情報	マツヨシ在庫		

プラスチック製ネームカード(10枚)

コード	② 20-5232-00	③ 20-5232-01	④ 20-5232-02
価格(税抜)	¥2,000	¥2,000	¥2,000
品番	FK-80P2	FK-80P4	FK-80P6
製品サイズ	168×60mm		
通常時在庫情報	-		

紙製ネームカード(100枚)

コード	⑤ 20-5231-00	⑥ 20-5231-01	⑦ 20-5231-02
価格(税抜)	¥1,500	¥1,500	¥1,500
品番	FK-80K4B	FK-80K4P	FK-80K4W
カラー	ブルー	ピンク	ホワイト
製品サイズ	168×60mm		
通常時在庫情報	-		

救護標識(10枚)

コード	⑩ 20-5240-00	⑪ 20-5240-01
価格(税抜)	¥350	¥350
品番	FK-SBR	FK-SBW
規格	全赤(長)	半赤(長)
製品サイズ	171×11mm	
通常時在庫情報	-	

Patient Name Sign

●新柄が追加された、お子様向けのキャラクターをあしらったベッドネームです。

- 丸パイプ仕様ベッド専用。
- ベッドネーム用紙1枚付。

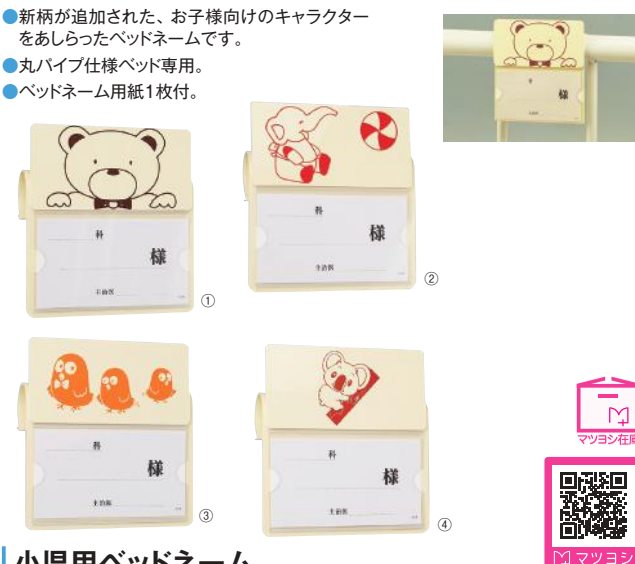

小児用ベッドネーム

コード	① 23-6872-00	② 23-6872-02	③ 23-6872-04	④ 23-6872-05
価格(税抜)	¥1,700	¥1,700	¥1,700	¥1,700
規格	クマ	ソウ	ひよこ	コアラ
製品サイズ	140×155mm			
材質	ポリ塩化ビニール			
付属品	ベッドネーム用紙×1枚			
通常時在庫情報	-			

ベッドネーム用紙(100枚)

コード	⑤ 09-2275-01
価格(税抜)	¥400
製品サイズ	133×72mm
通常時在庫情報	マツヨシ在庫

NEW

個人防護具・PPE

手指衛生

環境整備・リネン

洗浄・消毒・滅菌

感染対策製品

転倒・転落・抑制

薬剤

患者ケア

ドレーン・チューブ

検査

安全対策品

褥瘡

創傷

誤嚥

食事・入浴・排泄

患者誤認

NEW

個人防護具・PPE

手指衛生

環境整備・リネン

洗浄・消毒・滅菌

感染対策製品

転倒・転落・抑制

薬剤

患者ケア

ドレーン・チューブ

検査

安全対策品

褥瘡

創傷

誤嚥

食事・入浴・排泄

患者認識

Direction Sign



- 大きな表示板で患者に分かりやすく呼びかけます。
- 丸パイプ仕様ベッド専用。
- 専用用紙1枚付。



M マツヨシ

絶食注意表

コード	① 23-6875-00
価格(税抜)	¥800
製品サイズ	280×215mm
材質	ポリ塩化ビニール
付属品	専用用紙×1枚
通常時在庫情報	—

絶食注意表専用用紙(50枚)

コード	② 23-6875-01
価格(税抜)	¥1,000
製品サイズ	257×182mm
通常時在庫情報	—

Blood Type Tag



M マツヨシ

血液型札(両面文字)

コード	① 23-3717-00	② 23-3717-01	③ 23-3717-02	④ 23-3717-03
価格(税抜)	¥1,500	¥1,500	¥1,500	¥1,500
品番	2112-01	2112-02	2112-03	2112-04
規格	A型	B型	O型	AB型
製品サイズ	80×150mm			
材質	アクリル			
通常時在庫情報	—			

Blood Type Tag



M マツヨシ

血液型札(両面文字)

コード	① 23-3718-00	② 23-3718-01	③ 23-3718-02	④ 23-3718-03
価格(税抜)	¥1,000	¥1,000	¥1,000	¥1,000
品番	2113-01	2113-02	2113-03	2113-04
規格	A型	B型	O型	AB型
製品サイズ	70×90mm			
材質	アクリル			
通常時在庫情報	—			

Blood Type Sticker



血液型ステッカー

コード	① 23-3720-00	② 23-3720-01	③ 23-3720-02	④ 23-3720-03	⑤ 23-3720-04
価格(税抜)	¥500	¥500	¥500	¥500	¥500
品番	HL-200	HL-201	HL-203	HL-202	HL-204
規格	A型	B型	O型	AB型	無地
製品サイズ	25×35mm				
入数	10枚				
材質	PET				
通常時在庫情報	—				



M マツヨシ