

Restraint Belt

マツヨシ推し! Matsuyoshi Recommend #現場の声 #保護ベルト

マツヨシオリジナル

マツヨシ在庫

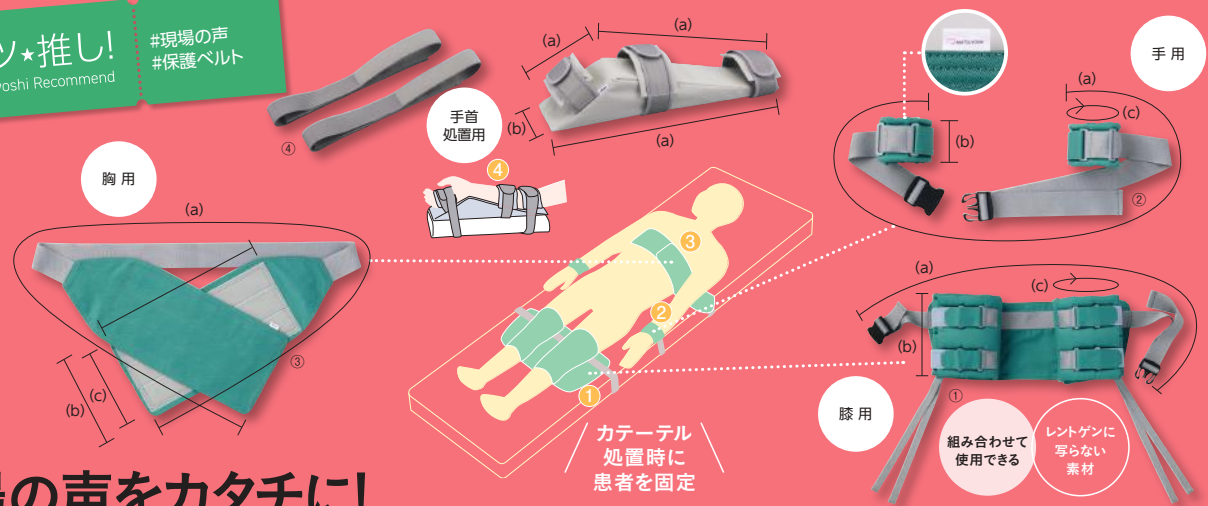

# 現場の声をカタチに! カテーテル用保護ベルト

- ▶カテーテル処置時に患者を固定する保護ベルトです。
- ▶患者の無意識の動きをベルトで保護することで、スムーズな処置を行えます。
- ▶カテーテル挿入部位が患者の状態に応じて、①～④を組み合わせて使用できます。
- ▶①～③はカツラギ生地を使用。ネットに入れて洗濯が可能です。
- ▶④は撥水素材を使用。カバーが外せるので、カバー部をネットに入れて洗濯が可能です。

MATSUYOSHI  
マツヨシ カテーテル用保護ベルト

コード	① 24-3330-00	② 24-3330-01	③ 24-3330-02	④ 24-3330-03
価格(税抜)	¥32,500	¥11,000	¥9,500	¥14,000
品番	MY-TK1100	MY-TK1110	MY-TK1120	MY-TK1130
規格	膝用	手用	胸用	手首処置用
材質	生地=綿100%(カツラギ)、ベルト部=ポリエステル100%、中材=V-Lap	生地=綿100%(カツラギ)、ベルト部=ポリエステル100%	生地=綿100%(カツラギ)、ベルト部=ポリエステル100%、中材=ポリウレタン	生地=ナイロン100%、ベルト部=ポリエステル100%、中材=ポリウレタン
付属品	-			固定用ベルト(W3×L90cm)×2本
取り扱い	洗濯○、乾燥機○(80℃以下)、オートクレープ×			
通常時在庫情報	マツヨシ在庫			

※台の形状によっては合わない場合がございます。

サイズ	①	②	③	④
(a)全長	65~148cm	35~137cm	170cm	45cm(14.5cm/34cm)
(b)幅	23cm	8cm	18cm	10cm
(c)適用範囲	大腿周り: 22~45cm	手首周り: 13~22cm	面ファスナー部: 16×34cm	-

●基本となる腹部用ベルトなしでも全身の動きを制限できるセットです。



SEGUFIX®  
クイック全身用セット ツイストロックセット

コード	① 24-7106-00	② 24-7106-01	③ 24-7106-02
価格(税抜)	¥109,500	¥109,500	¥109,500
規格	S	M	L
通常時在庫情報	マツヨシ在庫		

パテントロックセット

コード	④ 24-7106-03	⑤ 24-7106-04	⑥ 24-7106-05
価格(税抜)	¥89,500	¥89,500	¥89,500
規格	S	M	L
通常時在庫情報	マツヨシ在庫		

構成品	①	②	③	④	⑤	⑥
クイック上半身用ベルト	S1	M1	L1	S1	M1	L1
クイック手用ベルト	S1	M1	L1	S1	M1	L1
クイック足用ベルト	S1	M1	L1	S1	M1	L1
クイック大腿部用ベルト	S1	M1	L1	S1	M1	L1
ツイストボタン&ピン	17	17	17			
ツイストキー	2	2	2			
パテントボタン&ピン				17	17	17
パテントキー				2	2	2

# SEGUFIX® ドイツ・セグフィックス社 クイックシリーズ

- 前もってベッドに取り付けておくことにより装着を素早くできるタイプの医療施設用保護ベルトです。
- 腹部ベルトを装着せずに保護することが可能です。

Segufix Quick Positioning System (Shoulder)



- 上半身ベルトとボタン・ピンのセットです。
- 上半身ベルトで、患者の上半身の動きを制限できます。



ツイストボタン&amp;ピン



パテントボタン&amp;ピン

M マツヨシ  
動画あり

SEGUFIX®

## クイック上半身用ベルトセット ツイストロックセット

コード	① 24-7102-00	② 24-7102-01	③ 24-7102-02
価格(税抜)	¥30,000	¥30,000	¥30,000
規格	S	M	L
通常時在庫情報	マツヨシ在庫		

※セットにはツイストキーは含まれておりません。お持ちではない場合は別途購入が必要です。

## パテントロックセット

コード	⑥ 24-7102-03	⑦ 24-7102-04	⑧ 24-7102-05
価格(税抜)	¥26,000	¥26,000	¥26,000
規格	S	M	L
通常時在庫情報	マツヨシ在庫		

※セットにはパテントキーは含まれておりません。お持ちではない場合は別途購入が必要です。

## クイック上半身用ベルトのみ

コード	⑨ 24-7102-10	⑩ 24-7102-11	⑪ 24-7102-12
価格(税抜)	¥20,000	¥20,000	¥20,000
規格	S	M	L
通常時在庫情報	マツヨシ在庫		

## オプション

コード	④ 23-7633-00	⑤ 23-7643-00
価格(税抜)	¥1,600	¥1,400
品名	ツイストキー	パテントキー
通常時在庫情報	マツヨシ在庫	

サイズ	①	②	③
(a) 全長	252cm	252cm	252cm
(b) 肩部ベルト長	50cm	55cm	75cm
(c) 胸部ベルト長	81.5cm	126cm	160cm
(d) 胸部ベルト幅	7.5cm	7.5cm	7.5cm
(e) ベッド取付ベルト長	88cm	88cm	88cm
(f) ベルト幅	4.5cm	4.5cm	4.5cm

構成部品	①	②	③	④	⑤	⑥
クイック上半身用ベルト	S1	M1	L1	S1	M1	L1
ツイストボタン&ピン	5	5	5	5	5	5
パテントボタン&ピン						

Segufix Quick Positioning System (Hand)



- 手用ベルトとボタン・ピンのセットです。
- 手用ベルトで、患者の手の動きを制限できます。



ツイストボタン&amp;ピン



パテントボタン&amp;ピン

M マツヨシ  
動画あり

SEGUFIX®

## クイック手用ベルトセット ツイストロックセット

コード	① 24-7103-00	② 24-7103-01	③ 24-7103-02
価格(税抜)	¥22,500	¥22,500	¥24,000
規格	S	M	L
通常時在庫情報	マツヨシ在庫		

## パテントロックセット

コード	④ 24-7103-03	⑤ 24-7103-04	⑥ 24-7103-05
価格(税抜)	¥18,600	¥18,600	¥18,600
規格	S	M	L
通常時在庫情報	マツヨシ在庫		

## クイック手用ベルトのみ

コード	⑦ 24-7103-10	⑧ 24-7103-11	⑨ 24-7103-12
価格(税抜)	¥12,000	¥12,000	¥15,000
規格	S	M	L
通常時在庫情報	マツヨシ在庫		

サイズ	①	②	③
(a) 全長	252cm	252cm	252cm
(b) ハンドカフ寸法	23×7.5cm	36×7.5cm	36×7.5cm
(c) ハンドベルト長	53cm	68cm	74cm
(d) ベッド取付ベルト長	88cm	88cm	88cm
(e) ベルト幅	4.5cm	4.5cm	4.5cm

構成部品	①	②	③	④	⑤	⑥
クイック手用ベルト	S1	M1	L1	S1	M1	L1
ツイストボタン&ピン	4	4	4			
ツイストキー	1	1	1			
パテントボタン&ピン				4	4	4
パテントキー				1	1	1



マツヨシ  
Matsuyoshi Recommend

#通気性バツグン  
#保護ミトン

人気アイテム  
マツヨシオリジナル

# 安心感のある千鳥柄 選べる2色のカラフルミトン

通気性  
バツグンで  
ムレ防止!



引っ張るだけでは  
外すことができない  
プッシュロック仕様。



- ▶ 甲側はメッシュ素材で通気性もよく、ムレを防止します。
- ▶ 平側は落ち着いた色柄を採用しました。

## MATSUYOSHI マツヨシ保護ミトン

コード	① 24-3331-00	② 24-3331-01
価格(税抜)	¥5,400	¥5,400
品番	MY-7300G	MY-7300Y
カラー	グリーン	イエロー
入数	2コ	
材質	甲側=ポリエステル100%、平側=ポリエステル65%・綿35%、先端部=ポリエステルフェルト	
手首周り	約14~20cm	
取り扱い	洗濯○、脱水○、乾燥機○(80℃・30分以内)	
通常時在庫情報	マツヨシ在庫	

Hand Control Mitten

人気アイテム  
マツヨシ在庫

- 新構造の立体フォームで、カテーテルなどをつかむのを防ぎます。
- 甲側は立体メッシュ、平側はデニム素材を使用。
- 磁力を使ってワンタッチオープンする「ひまわりオープン」付。



動画あり



## プライムペリカンくんII

コード	① 23-5769-03	② 23-5769-04	③ 23-5769-05
価格(税抜)	¥9,800	¥9,800	¥9,800
カラー	ピンク	グリーン	クリーム
規格	スモール	レギュラー	ラージ
入数	2コ		
材質	側地甲側=ポリエステル100%、側地平側=ポリエステル65%・綿35%(抗菌防臭加工)、 中身=熱可塑性エラストマービーズ、先端部=立体メッシュ		
手首周り	約11~16cm	約15~20cm	約17~22cm
付属品	ひまわりオープン		
取り扱い	洗濯○、脱水○、乾燥機○(80℃15分以内)		
通常時在庫情報	マツヨシ在庫		

Hand Control Mitten

New!

- 危険な行為やおむつじりに対応する、アイデアホックを採用した介護用手袋です。
- 着け外しがしやすいサイドファスナーを採用しています。
- 側面が大きく開くので、ご利用者に着けやすく、外しやすい仕様です。
- 手首のベルトをつけたままサチュレーションや手指の清拭が可能です。
- 不快感の少ないメッシュ生地を手の甲側に採用しています。
- 上下から開閉できるサイドファスナー式。



## ブルーてぶくろ(横入れ)

コード	① 25-2679-00	② 25-2679-01
価格(税抜)	¥7,500	¥8,000
品番	106740	106741
カラー	ブルー	
規格	M	L
材質	表地=綿100%、裏地=ポリエステル65%・綿35%、メッシュ・ベルト=ポリエステル100%	
適用範囲	手首周り=12~18cm、手の長さ=14~18cm	手首周り=15~21cm、手の長さ=18~22cm
通常時在庫情報	マツヨシ在庫	



自己抜去  
自然抜去

- 手首ベルトの上からアイデアホック付きのストッパーをかぶせて留めるため、ご利用者本人ではミトンを外しにくい構造です。
- 手の甲側のメッシュと2層構造のパッドは通気性が高く、ムレにくくなっています。
- ②は3歳位~手の小さい成人の方にもご使用いただけます。



## セーフミトンⅢ

コード	① 23-6652-00	② 23-6652-02
価格(税抜)	¥5,500	¥5,500
品番	041056	041046
規格	フリー	小児用
入数	1双	
材質	表地=綿・ポリエステル、ベルト=ナイロン、メッシュ=ポリエステル、芯材=ポリウレタン・ポリエステル	
適用範囲	手首周り=13~20cm、手の長さ=14~19cm	手首周り=9~14cm、手の長さ=~14cm
通常時在庫情報	マツヨシ在庫	-

## オプション

コード	③ 23-6652-01
価格(税抜)	¥750
品名	替えアイデアホック付ストッパー
品番	041057
通常時在庫情報	-



- 手首は肌にやさしいネオプレン製のベルトで固定します。
- 先端を開くことができるので、手の観察が可能です。



## 新生児・小児用ミトン

コード	① 24-5237-00	② 24-5237-01	③ 24-5237-02
価格(税抜)	¥6,000	¥6,000	¥6,000
品番	W2811S	W2811M	W2811L
規格	新生児用	小児用M	小児用L
サイズ	90×115mm		
入数	2コ		
材質	綿・ネオプレン・ナイロン・ポリエステル		
取り扱い	洗濯○(71℃以下)、乾燥機○(低温)		
通常時在庫情報	-		



- オートクレープ滅菌・高温洗濯乾燥(90℃)にも対応しています。
- ペン先タッチで簡単にロック解除可能な特殊ホックを使用。
- 左右兼用。



## SPクリーンミトン

コード	① 24-7134-00	② 24-7134-01
価格(税抜)	¥7,500	¥14,800
品番	1732	1733
規格	フリー	
重量	258g	
入数	1コ	2コ
材質	側地=ポリエステル100%、裏地=ポリエステル65%・綿35%、中材=熱可塑性エラストマービーズ	
手首周り	約14~21cm	
取り扱い	洗濯○、脱水○、乾燥機○(90℃)、オートクレープ滅菌○	
通常時在庫情報	-	マツヨシ在庫

- 抜管防止手袋。
- カバーが透明ですので中が見え、手の状態を観察できます。マジックテープでホルダー、簡単装着なのはずしにくい構造です。



## トレンちゃん

コード	① 24-8842-00
価格(税抜)	¥10,000
入数	2コ
材質	カバー部=ポリ塩化ビニール、手首ホルダー部=スウェード、ボール=ポリエチレン
付属品	ボール
通常時在庫情報	マツヨシ在庫



- 先端開放で通気性がよく、観察も可能な抜針抜管予防用のミトンです。



## メガミトン

コード	① 24-3432-00
価格(税抜)	¥12,000
品番	S214
規格	大人用(フリー)
幅×長さ	13/18×29cm
入数	2コ
材質	先端部=ポリ塩化ビニール、芯材=ポリカーボネート、手首部=ネオプレン
通常時在庫情報	-





Flexible I.V. Arm Board

**マツヨシ推し!**  
Matsuyoshi Recommend

#洗濯可能  
#点滴固定具

マツヨシ オリジナル

ポリ塩化ビニール製のステータ2本入りで、腕の動きをやさしく固定。

ステータを取り外し、洗濯することができます

使用方法に合わせて固定や調節がしやすい長めの固定ベルト

## 各部位の点滴に対応した 点滴固定具

▶ 穿刺部位に合わせてクッションと固定ベルトの取付位置を調節できます。  
▶ 長さ47cmの固定ベルト2本でしっかりと固定し、安全な処置をサポートします。



- 前腕・肘正中皮静脈点滴時
- 手背静脈点滴時
- 橈側皮静脈点滴時

※橈骨動脈点滴にも対応します。

MATSUYOSHI  
マツヨシ点滴用保護ボード

コード	① 24-3802-00
価格(税抜)	¥6,800
品番	MY-TK2000
製品サイズ	W85/195×L445mm
材質	ナイロン・ポリウレタン・ポリエステル・ポリ塩化ビニール・ポリエチレン
構成	保護ボード、ステータ×2本、固定ベルト×2本、クッション×1コ
取り扱い	洗濯(ネット使用)、脱水、乾燥機×
通常時在庫情報	マツヨシ在庫

専用クッション

コード	② 24-3802-01
価格(税抜)	¥4,000
品番	MY-TK2010
入数	3コ
通常時在庫情報	マツヨシ在庫

- NEW
- 個人防護具・PPE
- 手指衛生
- 環境整備・リネン
- 洗浄・消毒・滅菌
- 感染対策製品
- 転倒・転落・抑制
- 薬剤
- 患者ケア
- ドレーン・チューブ
- 検査
- 安全対策品

Flexible I.V. Arm Board

- 本体表面は汚れを落としやすいプラスチックシート製。
- 固定用ベルトは、穿刺部位に応じて位置を移動できます。
- ②～④は、固定部位に合わせて本体が曲げられます。

マツヨシ

### 点滴用副子 ユンカー

コード	① 23-5877-00	② 23-5877-01	③ 23-5877-02	④ 23-5877-03
価格(税抜)	¥4,500	¥4,800	¥5,400	¥6,000
品番	11731	11732	11733	11734
規格	2号	3号	5号	7号
サイズ(幅×長さ)	9.0×45cm	3.0×25cm	5.0×30cm	7.5×45cm
入数	3本			
通常時在庫情報	-			

I.V. Arm Board

- 固定部位をしっかり固定でき、血管などに負担がかかりにくいので、快適に点滴できます。

マツヨシ在庫

使用例

### 点滴固定器

コード	① 01-4700-01
価格(税抜)	¥1,900
規格	M
製品サイズ	300×100×80mm
通常時在庫情報	マツヨシ在庫

Flexible I.V. Arm Board

- 肌にやさしい綿とポリエチレンビーズで肘をしっかり固定し、抜針・抜管を予防します。
- ミトンの使用や手首の抑制が必要ありません。

マツヨシ

使用例

※①②③④はこちらの柄となります。

### 抜針・抜管予防用 ソフトシーネ

コード	① 24-4996-00	② 24-4996-01	③ 24-4996-02	④ 24-4996-03
価格(税抜)	¥9,000	¥9,000	¥9,000	¥12,000
品番	8168L	8168L	8168P	8168XS
規格	新生児～2歳(小)	新生児～2歳(大)	小児	XSサイズ
サイズ(長さ×周囲長)	65×40～100mm	110×40～100mm	160×80～160mm	220×80～300mm
入数	2コ			
材質	綿・ビニール・ポリエチレンビーズ			
通常時在庫情報	-			
コード	⑤ 24-4996-04	⑥ 24-4996-05	⑦ 24-4996-06	⑧ 24-4996-07
価格(税抜)	¥12,000	¥12,000	¥12,000	¥14,000
品番	8168S	8168M	8168L	8169
規格	Sサイズ	Mサイズ	Lサイズ	脚用
サイズ(長さ×周囲長)	270×80～360mm	310×150～430mm	350×200～530mm	430×360～600mm
入数	2コ			
材質	綿・ビニール・ポリエチレンビーズ			
通常時在庫情報	-			

Flexible I.V. Arm Board

- 腕を伸展位で固定し、抜管を防止します。
- 可動式のマジックテープにより、穿刺部位に合わせて固定できます。
- 手洗い洗濯可。



①+②使用例



MJ マツヨシ  
動画あり  
マツヨシ在庫

抜管防止用腕固定具 NEホルダー

コード	① 23-6929-00
価格(税抜)	¥5,000
品番	NE-2191
規格	フリー
製品サイズ	W210×L450×H60mm
材質	ポリエステル・ナイロン・ポリウレタン・アルミ(ステー)
通常時在庫情報	マツヨシ在庫

NEホルダー用抜管防止カバー

コード	② 23-6929-01
価格(税抜)	¥1,000
品番	NE-2192
規格	フリー
製品サイズ	W230×L230mm
材質	ポリ塩化ビニール
通常時在庫情報	マツヨシ在庫

Flexible I.V. Arm Board

- Aライン固定、点滴時の固定、透析時の固定として使用できます。
- 洗濯が可能で、曲げて使用することができます。
- ⑥は③④専用のメッシュカバーです。



抜針・抜管予防用シーネ

コード	① 24-3433-00	② 24-3433-01	③ 24-3433-02	④ 24-3433-03
価格(税抜)	¥8,000	¥8,000	¥12,000	¥12,000
品番	KA085	KA081	KA095	KA095L
規格	手首用	肘用	腕用(M)	腕用(L)
製品サイズ	W9×L32cm	W10×L33cm	W12/18×L50cm	W12/18×L60cm
材質	ポリエステル、ネオプレン、アルミ			
取り扱い	洗濯○(40℃以下)、脱水○、乾燥機×、漂白剤×、ドライクリーニング×			
通常時在庫情報	-			

腕固定ホルダー用カバー

コード	⑤ 24-3433-12
価格(税抜)	¥3,800
品番	KA45
製品サイズ	W27×L23~31cm
通常時在庫情報	-



I.V. Arm Splint(Children)



- 芯材に特殊なプラスチックを使用し、固定部位に合わせて折り曲げができます。
- MRI対応。

小児用点滴固定 プチシーネ

コード	① 20-3480-03	② 20-3480-05	③ 20-3480-06	④ 20-3480-07	⑤ 20-3480-08
価格(税抜)	参考 ¥3,600	参考 ¥4,000	参考 ¥5,000	参考 ¥7,000	参考 ¥11,000
品番	72610	72626	72627	72628	72629
製品サイズ	20×80×8mm	30×100×11mm	40×140×11mm	50×190×12mm	60×250×11mm
入数	10コ				
通常時在庫情報	-				



- お顔をやさしく包んでしっかりガードします。
- 小児の自己抜管予防具。
- チューブ取り換え時の払いのけ、顔回りや頭部処置時の払いのけ防止の補助具です。



Flexible I.V. Arm Board

- 手首周りの固定や小児に最適なショートタイプ。
- 可動式のマジックテープにより、穿刺部位に合わせて固定できます。
- 手洗い洗濯可。



抜管防止用腕固定具 NEホルダー・ショート

コード	① 24-4139-00	② 24-4139-01
価格(税抜)	¥4,500	¥4,500
品番	NE-2194	NE-2195
規格	S	M
製品サイズ	W160×L230×H60mm	W180×L230×H60mm
材質	ポリエステル・ナイロン・ポリウレタン・アルミ(ステー)	
通常時在庫情報	-	



Flexible I.V. Arm Board

- ループが付いた新型点滴固定シーネ。ループがチューブ接続部をガード。
- 指先の拘束がなく、血行障害を予防。指先や挿入部の観察が容易です。
- MRIでの使用が可能です。



新生児用点滴固定シーネ

コード	① 24-8510-00	② 24-8510-01
価格(税抜)	¥12,000	¥12,000
品番	MS-300	MS-300S
サイズ	M	S
入数	30コ	
通常時在庫情報	-	



I.V. Arm Board



- Aラインや静脈末梢ライン固定用シーネです。
- 任意の角度に曲げられ、調節可能なマジックテープで固定します。
- ラテックスフリー。

ベンダブルアームボード

コード	① 24-6392-00	② 24-6392-01	③ 24-6392-02	④ 24-6392-03
価格(税抜)	¥23,000	¥17,000	¥16,000	¥15,000
品番	H84106501	H84106511	H84106521	H84106531
規格	ラージ	ミディアム	スモール	新生児用
製品サイズ	230×90mm	137×64mm	114×44mm	108×25mm
入数	10コ			
材質	ボード=アルミ、覆材=スポンジ・コットン			
通常時在庫情報	マツヨシ在庫	-		

Face Guard infant

ベルカラー

コード	① 24-8511-00
価格(税抜)	¥3,800
品番	BE01
製品サイズ	W42.4×H38.5cm
仕様	適用首回り約33~39cm
重量	73g
材質	本体=ポリプロピレン、エッジ部=ポリウレタン(裏)、ポリエチレン(裏)、ブラホック=ポリアセタール
通常時在庫情報	マツヨシ在庫

\*印刷の都合上、商品の色・素材感が実物と多少異なる場合がございます。\*写真の中には、商品以外の品が添えられている場合がございます。  
\*掲載商品以外の仕様・規格につきましては、お問い合わせください。\*都度問合せ( )内の数値は目安納期日数です。正確な納期についてはお問い合わせください。

I.V. Catheter Fixation Patch

- ①③はAラインの鈍りを軽減し、②はVライン固定デバイスです。
- 皮膚とカテーテルの間に挟むことで、皮膚面とカテーテルが一定の角度になり屈曲しにくい仕様です。
- カテーテルの接合部形状に合った凹状になっているため、嵌め込み固定が可能です。
- シリコン製で適度な柔らかさをもっているため、皮膚に優しく、蛋白質を含んでおらず、アレルギーをおこしにくくなっています。



カテーテル固定パッチ

一般  
クラスI

コード	① 24-6395-00	② 24-6395-02	③ 24-6395-03
価格(税抜)	¥30,000	¥12,500	¥12,000
品番	AN02	VN01	AN05
規格	A-ナマラン	V-ナマラン	A-ナマランプラス
重量	2.5g	1.5g	2.2g
入数	50コ		20コ
材質	シリコンエラストマー		
通常時在庫情報	マツヨシ在庫		



動画あり

Drain Support

- 胸腹腔ドレーン固定具。
- 簡便かつ安定した固定によりインシデントのリスク軽減。



一般  
クラスI

ドレーンサポート

コード	① 24-9288-00
価格(税抜)	参考 ¥17,000
品番	H-0001
製品サイズ	W92.5×D92.5×H59.5mm
材質	ポリエチレン
入数	50コ
通常時在庫情報	



動画あり

Dressing Tape

- カテーテル穿刺部固定用スリット付きドレッシング。
- 剥離紙を剥がしてそのまま両手に持って貼付できるキャリアレスなので、隙間なくぴったりと貼れます。
- ①は末梢用②CV用。
- EOG滅菌済。



動画あり



カテーテルプラスI.V.スリット

一般  
クラスI

コード	① 24-2646-00	② 24-2646-01
価格(税抜)	¥8,250	¥7,500
品番	IVS0709	IVS0810
サイズ(粘着部/観察部)	70×90mm/34×39mm	80×95mm/44×51mm
入数	50枚	30枚
通常時在庫情報	マツヨシ在庫	

Dressing Tape

- 高透湿・高吸収性パッド付防水フィルムドレッシング。
- 新開発のウレタンジェル粘着剤を採用したフィルムと、創傷面に固着しにくい高吸収性パッドを組み合わせたドレッシング材です。
- EOG滅菌済。



動画あり



一般  
クラスI

カテーテルプラスパッド

コード	① 24-2647-00	② 24-2647-01	③ 24-2647-02
価格(税抜)	¥7,800	¥11,300	¥8,300
品番	CPSP0508	CPSP0610	CPSP0812
製品サイズ	50×80mm	60×100mm	80×120mm
入数	50枚		25枚
通常時在庫情報	マツヨシ在庫		
コード	④ 24-2647-03	⑤ 24-2647-04	
価格(税抜)	¥8,500	¥7,900	
品番	CPSP0915	CPSP0921	
製品サイズ	90×150mm	90×210mm	
入数	20枚	15枚	
通常時在庫情報	マツヨシ在庫		

Dressing Tape

- 末梢カテーテル固定のためのワンパッケージキット。
- 粘着面に触れずに、グローブをしながら衛生的に操作ができます。
- 切れ込みとサイドのくぼみでクロス固定しつつ、接続部の皮膚圧迫を低減します。
- EOG滅菌済。



動画あり



フィックスキット・PV

一般  
クラスI

コード	① 24-2651-00	② 24-2651-01
価格(税抜)	¥6,000	¥9,000
品番	18891	18892
規格		クッション付
入数	30セット	
付属テープ寸法(幅×長さ)	M=50×100mm、S=12.5×100mm	
サイズリボン付フィルムドレッシング部	70×85mm	
通常時在庫情報		

Dressing Tape

- 疼痛の抑制、上皮再生を促進する創傷被覆材。
- カテーテル刺入部の保護にも使用できます。
- γ線滅菌済。



動画あり



動画あり

テガダームトランスペアレント

管理  
クラスII

コード	① 25-3577-00	② 25-3577-01	③ 25-3577-02	④ 25-3577-03	⑤ 25-3577-04
価格(税抜)	¥9,000	¥9,500	¥17,150	¥15,400	¥10,300
品番	1622W	1623W	1624W	1626W	1627
入数	100枚		50枚	20枚	20枚
製品サイズ	44×44mm	60×70mm		100×120mm	100×250mm
通常時在庫情報	マツヨシ在庫				
コード	⑥ 25-3577-05	⑦ 25-3577-06	⑧ 25-3577-07	⑨ 25-3577-08	⑩ 25-3577-09
価格(税抜)	¥5,300	¥3,500	¥3,100	¥7,000	¥7,000
品番	1628	9505W	9506W	1634	1626
入数	10枚	20枚	10枚	100枚	50枚
製品サイズ	150×200mm	60×70mm	100×120mm	60×70mm	100×120mm
通常時在庫情報	マツヨシ在庫				



- 3ステップで簡単・清潔・きれいに貼れるカテーテル固定専用フィルムドレッシング。
- 高水蒸気透過性フィルムにより、皮膚への負担を軽減します。
- 固定用テープ、記録用ラベル付。
- γ線滅菌済。



**テガダーム I.V.コンフォートフィルムドレッシング**

コード	① 24-9981-00	② 24-9981-01	③ 24-9981-02	④ 24-9981-03	⑤ 24-9981-04	⑥ 24-9981-05
価格(税抜)	¥12,000	¥11,000	¥12,000	¥11,000	¥15,000	¥7,500
品番	1680	1681	1682	1683	1685	1689
製品サイズ	38×45mm	70×80mm	57×50mm	65×70mm	85×115mm	100×155mm
入数	100枚		4箱		50枚	25枚
販売単位	4箱	—	4箱	—	—	4箱
通常時在庫情報	—	マツヨシ在庫	—	マツヨシ在庫	—	—

- 表面摩擦抵抗の低いタイプのドレッシング材。
- 傷の被覆・保護、注射針またはカテーテル穿刺部固定。
- γ線滅菌済。



**テガダーム HPトランスペアレントドレッシング**

コード	① 25-3776-00	② 25-3776-01	③ 25-3776-02
価格(税抜)	¥8,500	¥9,500	¥12,000
品番	9519HP	9534HP	9536HP
製品サイズ	60×60mm	60×70mm	100×120mm
入数	100枚		50枚
通常時在庫情報	—	マツヨシ在庫	—
コード	④ 25-3776-03	⑤ 24-5530-07	⑥ 24-5530-08
価格(税抜)	¥14,500	¥2,000	¥2,500
品番	9546HP	9534SP	9536SP
製品サイズ	100×115mm	60×70mm	100×120mm
入数	50枚	20枚	10枚
通常時在庫情報	—	マツヨシ在庫	—

- 柔軟性のあるポリウレタン不織布にひし形ウインドウを設けた高透湿性フィルムドレッシング。
- 剥離紙を剥がしてそのまま両手に持って貼付できるキャリアレスなので、隙間なく密着して貼ることができます。
- 末梢静脈、中心静脈、硬膜外麻酔カテーテルの穿刺部位固定に。
- 滅菌固定用テープが3本付属。
- EOG滅菌済。



**カテリープラスI.V.**

コード	① 24-4547-00	② 24-4547-01
価格(税抜)	¥5,800	¥6,500
品番	IV0608	IV0811
サイズ(粘着部/観察部)	60×80mm/34×39mm	80×110mm/44×51mm
入数	35枚	30枚
通常時在庫情報	マツヨシ在庫	マツヨシ在庫

- CHG(クロルヘキシジングルコン酸)が細菌の増殖を抑制する抗菌性フィルムドレッシング。
- 主に中心静脈カテーテル固定に使用いただけます。
- 固定用テープ、記録用ラベル付。
- EOG滅菌済。



**テガダーム CHGドレッシング**

コード	① 24-9426-00	② 24-9426-01	③ 24-9426-02	④ 24-9426-03
価格(税抜)	¥30,000	¥30,000	¥45,000	¥27,500
品番	1657R	1658R	1659R	1660R
サイズ(ドレッシング部)	85×115mm	100×120mm	100×155mm	70×85mm
透明ゲル/パッド寸法	30×40mm		30×70mm	20×20mm
入数	25枚			
通常時在庫情報	マツヨシ在庫	マツヨシ在庫	マツヨシ在庫	マツヨシ在庫

人気アイテム



- 創傷被覆保護用ドレッシング。
- ガーゼ10枚分以上の高吸収性パッドを採用。
- 低刺激性と高固定性を高い次元で両立。
- 縫合創の被覆保護、創傷面の被覆保護。
- EOG滅菌済。

**カテリーパッドマイルド**

コード	① 23-3843-00	② 23-3843-01	③ 23-3843-02	④ 23-3843-03
価格(税抜)	¥2,500	¥2,500	¥2,500	¥2,500
品番	No.0508	No.0610	No.0812	No.1212
サイズ(粘着部/パッド部)	50×80mm/25×50mm	60×100mm/30×65mm	80×120mm/40×80mm	120×120mm/80×80mm
入数	50枚	25枚	25枚	15枚
通常時在庫情報	—	マツヨシ在庫	マツヨシ在庫	マツヨシ在庫
コード	⑤ 23-3843-04	⑥ 23-3843-05	⑦ 23-3843-06	⑧ 23-3843-07
価格(税抜)	¥2,500	¥2,500	¥2,500	¥2,500
品番	No.0915	No.0921	No.0927	No.0933
サイズ(粘着部/パッド部)	90×150mm/50×100mm	90×210mm/50×160mm	90×270mm/50×210mm	90×330mm/50×280mm
入数	20枚	15枚	—	10枚
通常時在庫情報	—	マツヨシ在庫	マツヨシ在庫	マツヨシ在庫



NEW

- 個人防護具・PPE
- 手指衛生
- 環境整備・リネン
- 洗浄・消毒・滅菌
- 感染対策製品
- 転倒・転落・抑制
- 薬剤
- 患者ケア
- ドレーン・チューブ
- 検査
- 安全対策品

放射線

超音波

内視鏡

MRI

採血

👍 マツヨシ推し!  
Matsuyoshi Recommend

#シンプル&  
かわいい  
#リーズナブル

マツヨシ  
オリジナル



その日の気分  
で色を選べる!  
リバーシブルタイプ  
なので、



①背面



ブルー時

①前面



ピンク時

②前面



②背面



付属のハンガーで  
ラックに収納

ブルー&ピンク!  
男女兼用でも  
使える

着脱簡単!  
シンプルで  
使いやすい!

胸ポケットも両面に  
付いています



さり気なが  
かわいい  
マツヨシロゴ入り!



背面の  
マジックテープで  
着脱簡単!



- ▶男女兼用でも使える色合い。
- ▶胸ポケットも両面。
- ▶価格もリーズナブル!



MATSUYOSHI

マツヨシ放射線防護用エプロン

一般  
クラスI

コード	① 24-3345-00	② 24-3345-01
価格(税抜)	¥29,800	¥32,800
品番	MY-NS0400M	MY-NS0400L
カラー	ピンク/ブルー	
サイズ	M	L
重量	2.0kg	2.3kg
付属品	ハンガー	
鉛当量	0.25mmPb	
通常時在庫情報	マツヨシ在庫	

●サイズの目安(cm)

	着丈	前幅	胸囲	身長
M	98	58	90~100	160
L	108	58	100~110	170

この品質で、  
うれしい低価格!!  
放射線防護用エプロン

Radiation Protection Thyroid Shield

- 素材が柔らかく、首当たりがソフトです。
- 綿100%のカバー1枚付。



放射線防護用カラー  
ネックガード  
ソフタイト(含鉛)

一般  
クラスI

コード	① 02-4680-00	② 02-4680-01
価格(税抜)	¥16,000	¥18,000
品番	SLNG-25	SLNG-35
製品サイズ	フリー	
重量	0.3kg	0.4kg
付属品	ネックガードカバー(NG-CV)×1枚	
鉛当量	0.25mmPb	0.35mmPb
通常時在庫情報	-	

※ご注文の際には、□□にサブコードをご指定ください。  
(サブコード/カラー)

- 01 ピンク 02 ブルー 03 グリーン 04 イエロー 05 オレンジ 06 グレー 07 ネイビー

放射線防護用カラー  
ネックガード  
マジカルライト(無鉛)

一般  
クラスI

コード	③ 02-4680-02	④ 02-4680-03
価格(税抜)	¥19,000	¥21,000
品番	MLNG-25	MLNG-35
製品サイズ	フリー	
重量	0.2kg	0.3kg
付属品	ネックガードカバー(NG-CV)×1枚	
鉛当量	0.25mmPb	0.35mmPb
通常時在庫情報	-	

※ご注文の際には、□□にサブコードをご指定ください。



ピンク



ブルー

- 背・側面からの散乱線にも配慮した360度防護タイプです。
- 裏地のメッシュは抗菌・防臭加工品を使用。
- バックルタイプのベルトにもできます。(要注文時指定)



M マツヨシ

放射線防護衣 コート

一般クラスI

コード	① 24-8495-00	② 24-8495-01
価格(税抜)	¥83,000	¥87,000
品番	MLC-25M	MLC-25L
サイズ	M	L
重量	3.1kg	3.5kg
付属品	木製ハンガー	
鉛当量	前面・背面0.25mmPb	
通常時在庫情報	-	

※ご注文の際には、□□にサブコードをご指定ください。

【サブコード/カラー】

01	ピンク	02	ブルー	03	グリーン	04	イエロー
05	オレンジ	06	グレー	07	ネイビー		

●サイズの目安(cm)

	着丈	着幅	胸囲	身長
M	90	58	90~100	160
L	95	61	100~110	170

NEW

- 個人防護具・PPE
- 手指衛生
- 環境整備・リネン
- 洗浄・消毒・滅菌
- 感染対策製品
- 転倒・転落・抑制
- 薬剤
- 患者ケア
- ドレーン・チューブ
- 検査
- 安全対策品

- 背・側面からの散乱線にも配慮した360°防護タイプ。
- バックルタイプのベルトにもできます。(要注文時指定)



M マツヨシ



イエロー

放射線防護用前掛 シンプラー・コート  
ソフタイト(含鉛)

一般クラスI

コード	① 19-3450-03	② 19-3450-00	③ 19-3450-01	④ 19-3450-02
価格(税抜)	¥57,000	¥58,000	¥60,000	¥72,000
品番	SSC-25S	SSC-25M	SSC-25L	SSC-25LL
サイズ	S	M	L	LL
重量	3.1kg	3.4kg	3.8kg	4.2kg
付属品	木製ハンガー			
鉛当量	前面・背面0.25mmPb			
通常時在庫情報	-			

※ご注文の際には、□□にサブコードをご指定ください。

放射線防護用前掛 シンプラー・コート  
マジックライト(無鉛)

一般クラスI

コード	⑤ 19-3451-03	⑥ 19-3451-00	⑦ 19-3451-01	⑧ 19-3451-02
価格(税抜)	¥74,000	¥75,000	¥79,000	¥83,000
品番	MSC-25S	MSC-25M	MSC-25L	MSC-25LL
サイズ	S	M	L	LL
重量	2.6kg	3.1kg	3.5kg	3.9kg
付属品	木製ハンガー			
鉛当量	前面・背面0.25mmPb			
通常時在庫情報	-			

※ご注文の際には、□□にサブコードをご指定ください。

【サブコード/カラー】

01	ピンク	02	ブルー	03	グリーン	04	イエロー
05	オレンジ	06	グレー	07	ネイビー		

●サイズの目安(cm)

	着丈	前幅	胸囲	身長
S	85	53	~90	150
M	90	58	90~100	160
L	95	61	100~110	170
LL	100	65	110~120	175

- 放射線
- 超音波
- 内視鏡
- MRI
- 採血



ピンク

グリーン

- インナーベルトを左右に引き伸ばしながら装着すると、背面のフィットゴムが機能して肩が浮くような着心地を実現。
- 外面は汚れに強いカーボン調の特殊ポリウレタンシートを採用。
- 内面には汗の臭気成分に効果的な消臭シートを採用。



M マツヨシ

動画あり

放射線防護用前掛 フィットコート  
ワンダーライト(無鉛)

一般クラスI

コード	① 24-6252-00	② 24-6252-01	③ 24-6252-02	④ 24-6252-03	⑤ 24-6252-04	⑥ 24-6252-10	⑦ 24-6252-11	⑧ 24-6252-12	⑨ 24-6252-13	⑩ 24-6252-14
価格(税抜)	¥107,000	¥112,000	¥117,000	¥127,000	¥170,000	¥119,000	¥124,000	¥129,000	¥139,000	¥185,000
品番	WFC5-25S	WFC5-25M	WFC5-25L	WFC5-25LL	WFC5-25-3L	WFC5-35S	WFC5-35M	WFC5-35L	WFC5-35LL	WFC5-35-3L
サイズ	S	M	L	LL	3L	S	M	L	LL	3L
重量	2.8kg	3.3kg	3.6kg	4.1kg	4.3kg	3.3kg	3.8kg	4.2kg	4.7kg	5.0kg
付属品	木製ハンガー									
鉛当量	前面・背面0.25mmPb					前面0.35mmPb、背面0.25mmPb(背面0.25mmPb=JIS準拠)				
通常時在庫情報	-									

※ご注文の際には、□□にサブコードをご指定ください。

【サブコード/カラー】

01	ブルー	02	ピンク	03	グリーン	04	オレンジ
05	ネイビー	06	オリーブ	07	ワイン	08	イエロー
09	シルバー	10	ブラック	11	ゴールド		

●サイズの目安(cm)

	着丈	前幅	胸囲	身長
S	85	55	~80	150
M	90	60	70~90	160
L	95	60	80~105	170
LL	100	65	90~120	175
3L	105	70	125~135	180



Radiation Protection Thyroid Shield

- ①・②は甲状腺を守る防護用カラーです。
- ③・④は①・②交換用カバーです。
- ③は綿100%で汗の吸収がよく、洗濯・消毒も可能。
- ④は不織布製の使い捨てタイプ。



放射線防護用  
カラー ネックガード  
ワンダーライト(無鉛)

一般  
クラスI

コード	① 24-6255-00	② 24-6255-01
価格(税抜)	¥19,000	¥21,000
品番	WNG5-25	WNG5-35
製品サイズ	フリー	
重量	0.2kg	0.3kg
付属品	ネックガードカバー(NG-CV)×1枚	
鉛当量	0.25mmPb	0.35mmPb
通常時在庫情報	-	

※ご注文の際には、□□にサブコードをご指定ください。

(サブコード/カラー)

01 ブルー	02 ピンク	03 グリーン	04 オレンジ
05 ネイビー	06 オリーブ	07 ワイン	08 イエロー
09 シルバー	10 ブラック	11 ゴールド	

ネックガードカバー

コード	③ 24-2492-00	④ 24-6256-00
価格(税抜)	¥9,000	¥17,800
品番	NG-CV	NG-CVD
カラー	グレー	ブルー
規格	リュース	ディスポ
入数	5枚	250枚
材質	綿100%	不織布
通常時在庫情報	マツヨシ在庫	-

Radiation Protection Gloves

- 指を出して自由に動かせます。



放射線防護用局所手防護具  
防護手袋 ソフライト(含鉛)

一般  
クラスI

コード	① 24-3363-00	② 24-3363-01
価格(税抜)	¥21,000	¥22,500
品番	SGA-25	SGA-35
カラー	グリーン	
製品サイズ	フリー(35cm)	
重量	0.8kg	0.9kg
鉛当量	0.25mmPb	0.35mmPb
通常時在庫情報	-	

Radiation Protection Gloves

- ディッピング製法で縫い目がなく、安全度が高い仕様。
- 未滅菌(EOG滅菌可)、直指。
- インナー手袋(綿製)付。



一般  
クラスI

放射線防護用手袋 エラストX

コード	① 02-4705-00	② 02-4705-01
価格(税抜)	¥29,000	¥33,000
品番	EX-25	EX-35
カラー	ブラウン	
製品サイズ	フリー(42cm)	
重量	1.2kg	1.6kg
鉛当量	0.25mmPb	0.35mmPb
通常時在庫情報	-	

Radiation Protection Gloves

- 含鉛合成ゴム製で、危険なX線被曝から手を守ります。
- EOG滅菌済、直指。



一般  
クラスI

放射線防護用手袋 X-3

コード	① 07-2345-00								
価格(税抜)	¥16,000								
通常時在庫情報	-								
※ご注文の際には、□□にサブコードをご指定ください。									
(サブコード/サイズ)									
70	No.7.0	75	No.7.5	80	No.8.0	85	No.8.5	90	No.9.0

Radiation Protection Gonad Shield

- 股関節撮影時に生殖腺を防護します。
- 3つの大きさからお選びいただけます。

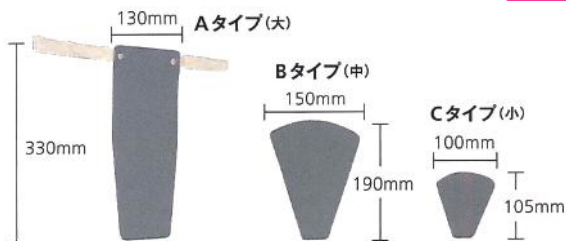

股関節撮影用防護具

一般  
クラスI

コード	① 24-2731-00	② 24-2731-01	③ 24-2731-02	④ 24-2731-03
価格(税抜)	¥21,000	¥14,000	¥11,000	¥40,000
品番	GS-7			
規格	Aタイプ	Bタイプ	Cタイプ	3点セット
製品サイズ	130×330mm	150×190mm	100×105mm	-
重量	0.56kg	0.26kg	0.10kg	0.92kg
鉛当量	1.0mmPb			
通常時在庫情報	-			

Radiation Protection Blanket

- 必要な部位を簡単に防護できます。
- ベッドサイドでの散乱線防護にも使用できます。



一般  
クラスI

放射線防護用掛布 ソフライト(含鉛)

コード	① 24-3359-00	② 24-3359-01	③ 24-3359-02
価格(税抜)	¥23,500	¥26,000	¥37,000
品番	SCO-25	SCO-35	SCO-50
カラー	グリーン		
製品サイズ	60×100cm		
重量	2.3kg	2.9kg	4.3kg
鉛当量	0.25mmPb	0.35mmPb	0.50mmPb
通常時在庫情報	-		

- NEW
- 個人防護具・PPE
- 手指衛生
- 環境整備・リネン
- 洗浄・消毒・滅菌
- 感染対策製品
- 転倒・転落・抑制
- 薬剤
- 患者ケア
- ドレーン・チューブ
- 検査
- 安全対策品

- 放射線
- 超音波
- 内視鏡
- MRI
- 採血

**New!**

- 側面から下方向にまで防護シートを貼り付けており、水晶体を防護材で囲い込む新設計です。
- メガネを着用しない方、着用する方、どちらにも兼用できるオーバーグラスタイプです。
- レンズは耐久曇り止めコート・反射防止コート・強化ガラス加工。
- フレーム幅14.0cm程度以下の眼鏡に装着可能です。



一般  
クラスI

**放射線防護用術者向け眼鏡**

コード	① 25-2130-00
価格(税抜)	¥39,800
品番	FG50-880
カラー	シルバー
重量	103g
付属品	フィットベルト×1本
鉛当量	前面=0.5mmPb(表示値以上)、側面・下方=0.5mmPb(±0.1mmPb)
通常時在庫情報	—



M マツヨシ

- 大型レンズが優れた視界と遮へい効果を両立させています。
- ナイロン製フレーム。
- メガネを着用する方、しない方、どちらにも併用できるオーバーグラスタイプです。



一般  
クラスI

**プロテックアイウェア**

コード	① 24-8500-00
価格(税抜)	¥51,000
品番	PT-90-M2
カラー	ブラック
鉛当量	前面=0.75mmPb、側面=0.50mmPb
重量	107g
付属品	フィットベルト
通常時在庫情報	—



M マツヨシ

- X線撮影用のマークです。

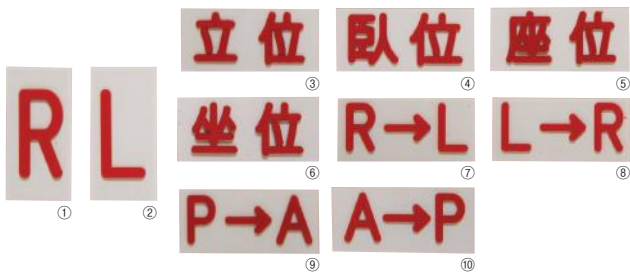

M マツヨシ

**間接用バラマーク**

コード	① 24-4804-00	② 24-4804-01	③ 24-4804-02	④ 24-4804-03	⑤ 24-4804-04
価格(税抜)	参考 ¥1,850	参考 ¥1,850	参考 ¥3,000	参考 ¥3,000	参考 ¥3,000
規格	R	L	立位	臥位	座位
縦×横×厚	40×20×2.3mm		20×40×2.3mm		
通常時在庫情報	—				
コード	⑥ 24-4804-05	⑦ 24-4804-06	⑧ 24-4804-07	⑨ 24-4804-08	⑩ 24-4804-09
価格(税抜)	参考 ¥3,000	参考 ¥4,460	参考 ¥4,460	参考 ¥4,460	参考 ¥4,460
規格	坐位	R→L	L→R	P→A	A→P
縦×横×厚	20×40×2.3mm				
通常時在庫情報	—				

- 放射線治療時のマーキングを簡便にできる転写シール型マーカーです。
- 正確な直線を描くことが容易で、滲みのない鮮明な細い線を描くことができます。
- 色の種類があるため、照射部位や期間などにより使い分けができます。



貼り付けイメージ



黄(表) 黄(裏)

**放射線治療用フィールドマーカー**

コード	① 23-2663-00	② 23-2663-01	③ 23-2663-02	④ 23-2663-03
価格(税抜)	¥35,000	¥50,000	¥11,000	¥11,000
品番	CM200	CM400	CM20	CML
規格	直線200mm	直線400mm	直線20mm	コーナーL
入数	100本		90チップ	
通常時在庫情報	—			
コード	⑤ 23-2663-04	⑥ 23-2663-05	⑦ 23-2663-06	
価格(税抜)	¥11,000	¥11,000	¥11,000	
品番	CM+	CMT	CMM+	
規格	十字	T字	丸十字	
入数	90チップ			
通常時在庫情報	—			



M マツヨシ

※ご注文の際には、□□にサブコードをご指定ください。

【サブコード/カラー】②③⑤⑥は01~03、⑦は02・04のみ

01	白	02	黒	03	黄	04	赤
----	---	----	---	----	---	----	---

- X線撮影用のメジャーです。



M マツヨシ

**X線メジャー**

コード	① 24-4485-00	② 24-4485-02	③ 24-4485-04	④ 24-4485-06	⑤ 24-4485-07	⑥ 24-4485-08
価格(税抜)	参考 ¥20,000	参考 ¥27,000	参考 ¥38,000	参考 ¥57,000	参考 ¥62,500	参考 ¥115,500
規格	10cm(目盛2mm)	25cm(目盛2mm)	40cm(目盛2mm)	60cm(目盛2mm)	75cm(目盛2mm)	100cm(目盛2mm)
通常時在庫情報	—					
コード	⑦ 24-4485-10	⑧ 24-4485-12	⑨ 24-4485-14	⑩ 24-4485-16	⑪ 24-4485-17	⑫ 24-4485-18
価格(税抜)	参考 ¥17,000	参考 ¥24,000	参考 ¥29,500	参考 ¥40,000	参考 ¥44,000	参考 ¥78,500
規格	10cm(目盛5mm)	25cm(目盛5mm)	40cm(目盛5mm)	60cm(目盛5mm)	75cm(目盛5mm)	100cm(目盛5mm)
通常時在庫情報	—					



X-Ray Cassette Cover

- 血液や体液などの混入を防ぐとともに、傷や汚れからカセットを保護します。
- 帯電防止処理が施されており、フラットパネルを静電気から守ります。



カセットカバー

コード	① 23-3057-00	② 23-3057-01	③ 23-3057-02	④ 23-3057-03
価格(税抜)	¥6,000	¥11,000	¥7,000	¥12,000
規格	半切判・ビニールタイプ	半切判・不織布タイプ	17×17判・ビニールタイプ	17×17判・不織布タイプ
入数	100枚	50枚	100枚	50枚
通常時在庫情報	—			

Ambient Dose Survey Meter

New!

- 高性能で小型なシンチレータ方式でγ線(ガンマ線)を測ります。
- 開発から生産まで一貫して日本でおこなっています。
- 第三者認証機関にて校正を受けた基準器で全ての製品を検査し出荷しています。
- Felicaポートの上に置くだけで簡単に通信できます。



動画あり



日本製

空間線量計

コード	① 24-9152-00
価格(税抜)	参考 ¥32,800
品番	DC-200
製品サイズ	約W60×D85×H22mm
消費電力	50mW(平均)
測定放射線	γ(ガンマ)線
測定方式	CsI(Tl)シンチレータ+フォトダイオード方式
線量(1cm線量当量率)	0.001μSv/h~19.99μSv/h
測定範囲	線量(1cm線量当量率)=0.001μSv/h~19.99μSv/h、 積算線量=0.000μSv~999.9mSv、積算時間=00.00hour~9999hour
測定精度	±15%(最少誤差:0.01μSv/h)(Cs137基準値に対する精度)
付属品	ポーチ、放射線ガイドブック
電源の種類	単4乾電池(付属)
通常時在庫情報	—

- レントゲン検査用に開発したレザー製マットで、ファスナーは使用していません。
- 写り込みを抑えた最適なクッション性の硬質ウレタンフォームを採用。

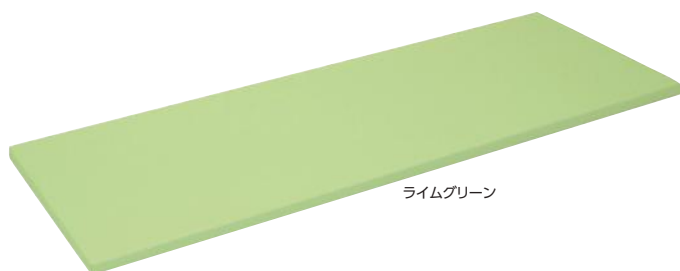

ライムグリーン

Monitoring Electrodes

- 単回使用のため、着脱・清掃の手間や断線のリスクを軽減します。
- X線透過性を有し、皮膚にやさしい導電性粘着剤を使用しています。

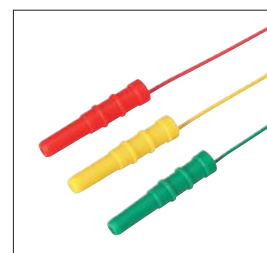

レッドダット リード線付 モニタリング電極

単位 一般クラスI

コード	① 24-5147-00	② 24-5147-01
価格(税抜)	¥6,000	¥7,200
品番	2269TA	2269TP
製品サイズ	25×40mm	19×40mm
入数	3コ×10袋	
販売単位	10箱	
通常時在庫情報	—	

Infusion・Blood Warmer

New!

- 温水を用いない加温方式です。
- 温度設定は37℃~39℃まで調節が可能です。(過熱防止機構付き)



レディーボックス モデル5

日本製 管理クラスII 特管

コード	① 24-9962-00
価格(税抜)	¥160,000
品番	1107-05
製品サイズ	W390×D310×H230mm
重量	5kg
材質	本体ケース=強化ビニール、樹脂カバー=強化ビニール樹脂
消費電力	300VA
電源の種類	AC100V
通常時在庫情報	—

X-Ray Mattress



エクスマット

コード	① 23-6982-00	② 23-6982-01	③ 23-6982-02	④ 23-6982-03
価格(税抜)	¥32,000	¥32,000	¥32,000	¥32,000
品番	TB-894			
製品サイズ	W650×L1800×H30mm	W650×L1900×H30mm	W700×L1800×H30mm	W700×L1900×H30mm
重量	約2kg			
材質	マット=ウレタンフォーム、張地=ビニールレザー			
通常時在庫情報	—			

※ご注文の際には、□□にサブコードをご指定ください。

(サブコード/カラー)

01	白	02	アイボリー	03	黒	04	茶	05	ライトグリーン
06	ライトブルー	07	ピンク	08	イエロー	09	グレー	10	オレンジ
11	抹茶	12	スカイブルー	13	クリーム	14	レッド	15	メディグリーン
16	メディブルー	17	ライトブラウン	18	ライムグリーン				

- X線撮影台の冷たさや硬さをやわらげます。
- Ag系抗菌剤により、黄色ブドウ球菌・大腸菌・MRSAに効果があります。
- 表面にはフッ素処理が施され、汚れを簡単に落とすことができます。

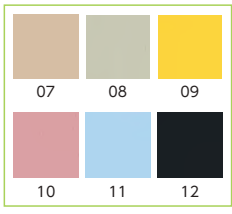

メディカルマット(抗菌タイプ)

荷送料別注 受注生産

コード	① 24-4801-00	② 24-4801-01
価格(税抜)	参考 ¥64,000	参考 ¥69,000
品番	ORP-MK720	ORP-MK820
製品サイズ	W700×L2000×H20mm	W800×L2000×H20mm
材質	中身=ポリウレタンフォーム、張地=ビニールレザー	
通常時在庫情報	-	

※ご注文の際には、□□にサブコードをご指定ください。

【サブコード/カラー】

07	ベージュ	08	ライトグレー	09	イエロー	10	ピンク	11	スカイブルー
12	ブラック								

NEW

個人防護具・PPE

手指衛生

環境整備・リネン

洗浄・消毒・滅菌

感染対策製品

転倒・転落・抑制

薬剤

患者ケア

ドレーン・チューブ

検査

安全対策品

X-Ray Cassette Cover

- 発泡ポリエチレン構造がカセットの端をカバーし、当たりによる痛みを緩和します。
- アルコール清拭可能で、いつも清潔に使用できます。



カセットカバー(クッションタイプ)

コード	① 24-6243-00	② 24-6243-01	③ 24-6243-02
価格(税抜)	参考 ¥16,000	¥12,000	¥12,000
規格	17×17判	半切判	大角判
製品サイズ	W500×H500mm	W430×H490mm	W430×H440mm
入数	5枚		
材質	発泡ポリエチレン、軟質ポリオレフィン		
通常時在庫情報	-		

Positioning Pad

- X線撮影やMRI検査時に固定具としてご使用いただけます。
- 本体内部の空気を抜いて固定し、圧迫感を軽減します。
- 中材に細粒状の発泡材を使用しているため、軽量で体にフィットします。
- 手洗いで洗浄が可能です。



患者体位固定具 PFパッド

コード	① 24-4484-00	② 24-4484-01	③ 24-4484-02	④ 24-4484-03
価格(税抜)	参考 ¥40,000	参考 ¥43,000	参考 ¥52,000	参考 ¥63,000
品番	KY-PFP-28481M	KY-PFP-45451M	KY-PFP-45801M	KY-PFP-651001M
製品サイズ	280×480×10mm	450×450×10mm	450×800×10mm	650×1000×10mm
材質	中身=発泡材、表地=ポリエステル、裏地=ポリウレタン			
付属品	ハンドポンプ			
通常時在庫情報	-			
コード	⑤ 24-4484-04	⑥ 24-4484-05	⑦ 24-4484-06	⑧ 24-4484-07
価格(税抜)	参考 ¥40,000	参考 ¥43,000	参考 ¥52,000	参考 ¥63,000
品番	KY-PFP-28482M	KY-PFP-45452M	KY-PFP-45802M	KY-PFP-651002M
製品サイズ	280×480×20mm	450×450×20mm	450×800×20mm	650×1000×20mm
材質	中身=発泡材、表地=ポリエステル、裏地=ポリウレタン			
付属品	ハンドポンプ			
通常時在庫情報	-			

Transfer Sheet

- ベッドやストレッチャーからの移乗や屋外での担架など、幅広く使用できます。
- セミディスボなのに丈夫に作られており、強度や耐薬品性にも優れています。
- X線やMRI検査にもそのまま使用可能です。



キャリアフ

荷送料別注 単位

コード	① 24-3437-00
価格(税抜)	¥5,000
製品サイズ	W650×L1700mm
重量	約300g
材質	複合高機能不織布
運用荷重	80kg
販売単位	6枚
通常時在庫情報	-

X-Ray Pillow

- レントゲンの写り込みを抑えた体位保持ピローで、ファスナーは使用していません。
- 最適なクッション性の硬質ウレタンフォームを採用。

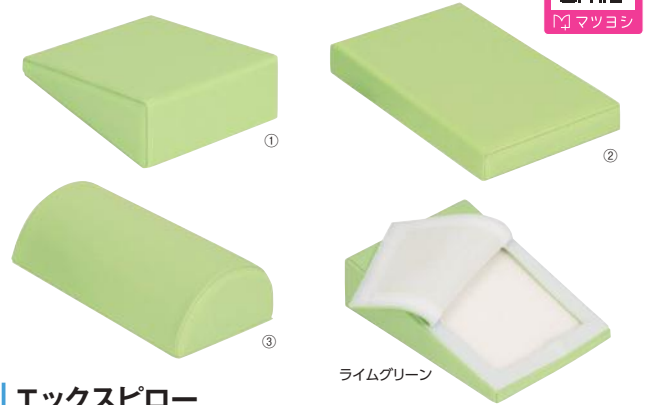

エックスピロー

コード	① 24-3358-00	② 24-3358-01	③ 24-3358-02
価格(税抜)	¥6,300	¥5,000	¥8,800
品番	TB-77C-182	TB-77C-183	TB-77C-184
規格	三角	四角	半円
製品サイズ	W200×D300×H15/90mm	W355×D240×H50mm	W350×D220×H110mm
材質	中身=ウレタンフォーム、張地=ビニールレザー		
通常時在庫情報	-		

※ご注文の際には、□□にサブコードをご指定ください。

【サブコード/カラー】

01	白	02	アイボリー	03	黒	04	茶	05	ライトグリーン
06	ライトブルー	07	ピンク	08	イエロー	09	グレー	10	オレンジ
11	抹茶	12	スカイブルー	13	クリーム	14	レッド	15	メディグリーン
16	メディブルー	17	ライトブラウン	18	ライムグリーン				



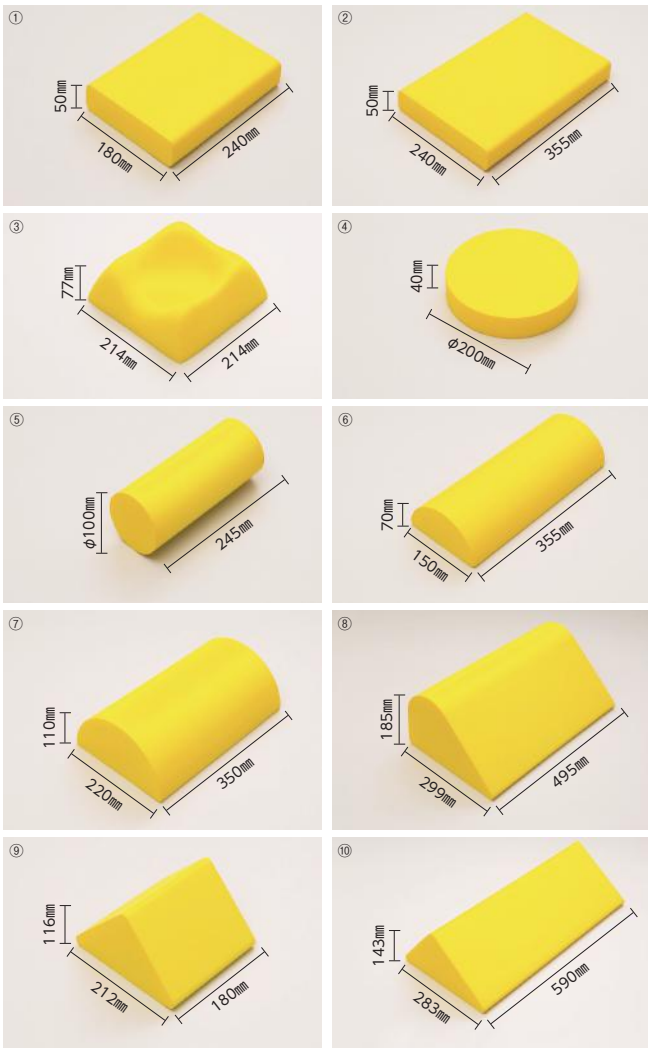

- X線撮影時に体をしっかりと保持・安定させる補助クッションです。
- 撮影の際に動くなどの診断の妨げを防ぎます。
- エッジ部分に丸みを持たせており、X線撮影時に写りにくくなっています。

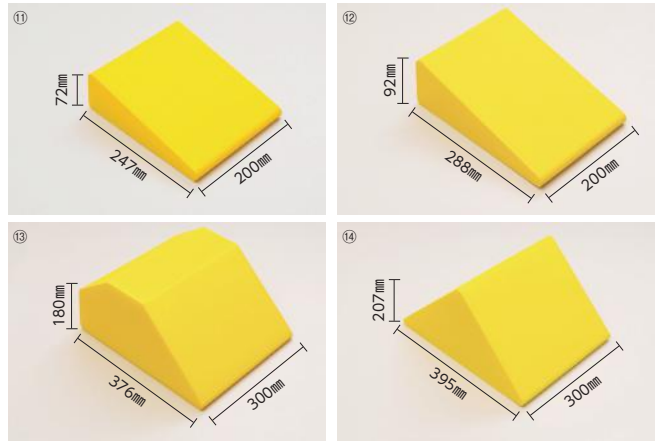

ラウンドフォーム

コード	① 23-2010-00	② 23-2010-01	③ 23-2011-00	④ 23-2012-00	⑤ 23-2012-01
価格(税抜)	¥5,800	¥8,000	¥11,400	¥5,200	¥5,600
品番	BN-1	BN-2	HN-2	RN-1	RN-3
規格	長方形・中	長方形・大	頭部(成人用)	円形	円筒
材質	ウレタンフォーム				
通常時在庫情報	-				
コード	⑥ 23-2012-02	⑦ 23-2012-03	⑧ 23-2012-04	⑨ 23-2013-00	⑩ 23-2013-01
価格(税抜)	¥7,600	¥10,200	¥18,200	¥6,000	¥15,400
品番	RN-4	RN-5	RN-6	TN-1	TN-2
規格	半円筒・中	半円筒・大	異形半円筒	三角形・小	三角形・中
材質	ウレタンフォーム				
通常時在庫情報	-				
コード	⑪ 23-2013-02	⑫ 23-2013-03	⑬ 23-2013-04	⑭ 23-2013-05	
価格(税抜)	¥7,200	¥8,600	¥15,600	¥17,000	
品番	TN-3	TN-5	TN-6	TN-7	
規格	楔形・小	楔形・中	五角形	三角形・大	
材質	ウレタンフォーム				
通常時在庫情報	-				

- X線撮影時の体位保持・安定用のポジショニングブロックです。
- 腹状物質を完全に除去しているので、X線の陰影障害がありません。



荷送料別途

ポジショニングブロック

コード	① 24-4803-00	② 24-4803-01	③ 24-4803-02	④ 24-4803-03	⑤ 24-4803-04
価格(税抜)	参考 ¥12,800	参考 ¥9,400	参考 ¥10,600	参考 ¥9,000	参考 ¥8,400
品番	ORP-830-1	ORP-830-2	ORP-830-3	ORP-830-4	ORP-830-5
規格	三角(大)	三角(小)	円盤	平板	四角
製品サイズ	W300×D425×H212mm	W200×D252×H127mm	φ200×49mm	W182×D545×H40mm	W200×D250×H72mm
通常時在庫情報	-				
コード	⑥ 24-4803-05	⑦ 24-4803-06	⑧ 24-4803-07	⑨ 24-4803-08	⑩ 24-4803-09
価格(税抜)	参考 ¥8,400	参考 ¥9,400	参考 ¥7,000	参考 ¥10,600	参考 ¥12,800
品番	ORP-830-6	ORP-830-7	ORP-830-8	ORP-830-9	ORP-830-10
規格	四角	円柱	三角(小)	三角(大)	頭部用
製品サイズ	W150×D200×H100mm	φ100×H245mm	W205×D250×H170mm	W298×D320×H200mm	W203×D250×H100mm
通常時在庫情報	-				
コード	⑪ 24-4803-10	⑫ 24-4803-11	⑬ 24-4803-12	⑭ 24-4803-13	⑮ 24-4803-14
価格(税抜)	参考 ¥8,400	参考 ¥7,000	参考 ¥14,200	参考 ¥17,600	参考 ¥14,200
品番	ORP-830-11	ORP-830-12	ORP-830-13	ORP-830-14	ORP-830-15L
規格	長方形	三角柱	L字	頭部	下腿(L)
製品サイズ	W79×D79×H180mm				
通常時在庫情報	-				
コード	⑯ 24-4803-15	⑰ 24-4803-16	⑱ 24-4803-17	⑲ 24-4803-18	⑳ 24-4803-19
価格(税抜)	参考 ¥12,800	参考 ¥14,200	参考 ¥12,800	参考 ¥9,000	参考 ¥9,000
品番	ORP-830-15M	ORP-830-16L	ORP-830-16M	ORP-830-17	ORP-830-18
規格	前腕(M)	U字(L)	U字(M)	V山形	U字
製品サイズ	W235×D190×H160mm	W300×D250×H190mm	W280×D250×H175mm	W250×D175×H130mm	W200×D113×H88mm
通常時在庫情報	-				
コード	㉑ 24-4803-20	㉒ 24-4803-21	㉓ 24-4803-22	㉔ 24-4803-23	㉕ 24-4803-24
価格(税抜)	参考 ¥14,200	参考 ¥9,400	参考 ¥10,600	参考 ¥9,400	参考 ¥12,800
品番	ORP-830-19	ORP-830-20	ORP-830-21	ORP-830-22	ORP-830-23
規格	変形三角	手指用	三角柱	U山形	変形三角
製品サイズ	W300×D400×H175mm	W80×D125×H80mm	W175×D175×H537mm	W175×D375×H130mm	W300×D400×H100mm
通常時在庫情報	-				

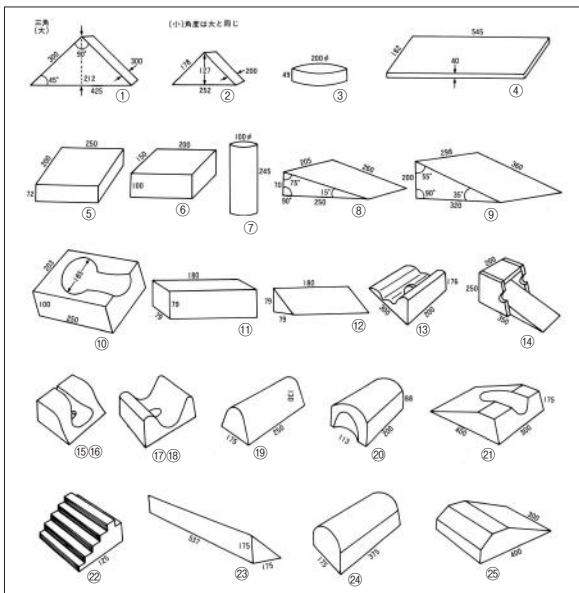

Probe Cover

**New!**

- 天然ゴムラテックスアレルギーフリー。
- 製品を傷つけないプリスターバック包装。
- 滅菌済み。



**経腔用IRプローブカバー・G**

日本製 管理クラスII

コード	① 25-2124-00	② 25-2124-01
価格(税抜)	¥20,000	¥5,000
品番	FL130696	FL130695
直径×全長×厚さ		φ35×195×0.1mm
入数	100個	25個
材質	合成ゴム	
通常時在庫情報	マツヨシ在庫	

Probe Cover



- ラテックス製の経腔用プローブカバー。
- 個包装にも使用期限が印字されています。
- ドライタイプ。未滅菌。



**プロカバーN(個包装)**

管理クラスII

コード	① 24-6776-00
価格(税抜)	¥9,600
直径×全長	約φ32×180~200mm
入数	144コ
材質	天然ゴム
通常時在庫情報	マツヨシ在庫



- プローブ先端にジャストフィットするオーダーメイド風仕様。
- 薄くて丈夫なラテックス製。
- 未滅菌。



Probe Cover



- 各種経腔プローブに対応する全数検査済みプローブカバーです。
- 薄くて丈夫な天然ゴムラテックス製。
- 未滅菌。



**プローブカバー ソフトタッチレギュラー**

単位 管理クラスII

コード	① 24-3488-00	② 24-3488-01	③ 24-3488-02	④ 24-3488-03
価格(税抜)	¥9,600	¥9,600	¥5,000	¥5,000
品番	OM-1000	OM-1050	OM-1005	OM-1055
規格	ドライ	ウエット	ドライ	ウエット
直径×全長	φ32×170mm以上			
入数	144コ(個包装)		144コ(バブルク)	
材質	天然ゴムラテックス			
販売単位	3箱		9袋	
通常時在庫情報	-		マツヨシ在庫	

Probe Cover

- 心エコー検査時の感染防止に。
- 先端が内側に折り込まれているので、簡単に超音波ゼリーの塗布ができます。
- プローブ先端をカバーにすべり込ませるだけで簡単に装着できます。
- Y線滅菌済。



**経食道用不ニプローブカバー・G**

管理クラスII

コード	① 12-2025-04	② 12-2025-01
価格(税抜)	¥78,000	¥78,000
規格	L径	M径
製品サイズ	長さ(全長/先端/胴部)=1100/45/600mm、 直径(先端/胴部)=φ12/φ18mm、 厚さ(先端/胴部)=0.25/0.30mm	長さ(全長/先端/胴部)=1050/35/600mm、 直径(先端/胴部)=φ10/φ15mm、 厚さ(先端/胴部)=0.25/0.30mm
入数	30コ(10コ×3袋)	
材質	天然ゴム	
通常時在庫情報	マツヨシ在庫	

Probe Cover



**プローブカバー ソフトタッチフィット**

管理クラスII

コード	① 20-2660-00	② 20-2660-01	③ 20-2660-02	④ 20-2660-03
価格(税抜)	¥12,000	¥12,000	¥6,500	¥6,500
品番	OM-1100	OM-1150	OM-1105	OM-1155
規格	ドライ	ウエット	ドライ	ウエット
全長	200mm以上			
入数	144コ(個包装)		144コ(バブルク)	
材質	天然ゴムラテックス			
通常時在庫情報	マツヨシ在庫			

※印刷の都合上、商品の色・素材感が実物と多少異なる場合がございます。 ※写真の中には、商品以外の品が添えられている場合がございます。  
※掲載商品以外の仕様・規格につきましては、お問い合わせください。 ※都度問合せ( )内の数値は目安納期日数です。正確な納期についてはお問い合わせください。

## Condom

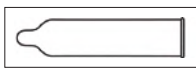

- シリコンオイルがついていないドライ加工コンドーム。
- プレーンタイプのうす型です。

管理  
クラスII

## スーパーリンクル1000ドライ

コード	①24-5463-00
価格(税抜)	¥1,000
カラー	ピンク
先端形状	溜付
直径×全長	φ33×160mm
入数	12コ
材質	天然ゴム
通常時在庫情報	マツヨシ在庫

## Probe Cover

- レギュラーサイズ・通常の業務用コンドームです。
- 未滅菌。
- ゼリー付。
- 天然ゴム。

管理  
クラスII

## ワールドリボンスペシャルB

コード	①24-8492-00
価格(税抜)	参考 ¥7,800
品番	FL012575
カラー	ピンク
長さ	170~180mm
個包装サイズ	56×56mm
入数	144コ
材質	天然ゴム
通常時在庫情報	マツヨシ在庫

## Probe Cover



- 非ラテックスのポリウレタン製です。
- ウェットタイプ。
- 未滅菌。

管理  
クラスII

## プローブカバーソフトタッチポリウレタン

コード	①24-8540-00
価格(税抜)	¥4,500
品番	OM-1450
全長	約175mm
入数	36コ
材質	ポリウレタン
通常時在庫情報	マツヨシ在庫

## Probe Cover



- ドライタイプ。
- 未滅菌。

管理  
クラスII

## プロカバーN

コード	①23-6144-00
価格(税抜)	¥5,000
直径×全長	約φ32×180~200mm
入数	144コ
材質	天然ゴム
通常時在庫情報	マツヨシ在庫

## Probe Cover



- 巻き上げて包装されていますので、プローブへの装着が簡単です。
- ドライタイプ。
- 個装にもロットが印字されています。
- γ線滅菌済。

管理  
クラスII

## 経腔用プローブカバー・G

コード	①12-2025-00
価格(税抜)	¥16,000
直径×全長×厚さ	φ34×200×平均0.1mm
入数	100コ
材質	天然ゴム
通常時在庫情報	マツヨシ在庫

## Probe Cover

- ドライタイプ。
- 未滅菌。

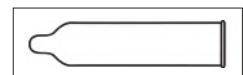
管理  
クラスII

## マロニー

コード	①20-2665-02
価格(税抜)	¥7,800
カラー	ホワイト
先端形状	溜付
直径×全長	φ33×160mm
入数	144コ
材質	天然ゴム
販売単位	30箱
通常時在庫情報	—

## Probe Cover Kit



使用例



- 超音波プローブを血液や体液による汚染から守ります。
- ポリウレタン製ですので、天然ゴム由来のアレルギーマイアありません。
- 付属品とともに滅菌バッグに個包装されています。

管理  
クラスII

## エコプローブカバーII

コード	①24-2598-00	②24-2598-01	③24-2598-02
価格(税抜)	¥23,520	¥28,800	¥22,080
品番	P09020	P09150	P09250
製品サイズ	20cm	150cm	250cm
入数	24セット		
材質	ポリウレタン		
付属品	滅菌ジェル、ゴムバンド、ドレープ		
通常時在庫情報	マツヨシ在庫		



- 超音波の弱点であった、体表に凹凸のある生体部位、表在組織の診断に威力を発揮します。
- 柔軟性の硬い「ポリウレタンゲル」を使用。旧来のゲルと異なり、経時的安定性の高い素材です(単回使用)。



エコーゲルパッド



従来のジェル



超音波診断用エコーゲルパッド

コード	① 24-7524-00	② 24-7524-01	③ 24-7524-02	④ 24-7524-03	⑤ 24-7524-04
価格(税抜)	¥15,000	¥15,000	¥15,000	¥15,000	¥15,000
品番	EP-S-30	EP-S-20	EP-S-10	EP-S-05	EP-S-03
製品サイズ	100×100×30mm	100×100×20mm	100×100×10mm	100×100×5mm	100×100×3mm
材質	ポリウレタン				
通常時在庫情報	-				

※オートクレーブ滅菌、EOG滅菌などの滅菌処理には対応しておりません。

Lubrication Jelly

- スキンケアの研究から生まれた超音波ゼリー。銀系抗菌剤を配合した超音波ゼリーで菌を減らします。
- 化粧品品の技術を活用して作ったゼリー。サッと拭き取れて肌がべたつきません。
- 銀系抗菌剤を配合することにより、プローブやゼリーボトルを介した感染リスクの低減が期待できます。
- ④～⑥は250g空ボトル2本付き。



F JELLY PLUS

コード	① 24-9154-00	② 24-9154-01	③ 24-9154-02	④ 24-9154-03	⑤ 24-9154-04	⑥ 24-9154-05
価格(税抜)	¥12,480	¥12,480	¥12,480	¥21,600	¥21,600	¥21,600
品番	417014240	417014241	417014242	417014243	417014244	417014245
規格	ソフトタイプ	ミディアムタイプ	ハードタイプ	ソフトタイプ	ミディアムタイプ	ハードタイプ
容量	250g			2kg		
成分	水、増粘剤、プロピレングリコール、TEA、防腐剤、加水分解コラーゲン、酸化銀					
入数	12本			4袋		
通常時在庫情報	-					

Lubrication Jelly

- 日本では珍しいシリンジ入「滅菌超音波ゼリー」。γ線滅菌済。
- 防腐剤パラベン&アルコールフリー。
- 超音波ガイド下で実施される生検、シャント手術等に適しています。
- ゼリーをシャーレに移し替えたり、洗浄、滅菌の手間が省けます。
- 米国FDAとEUのCEマーク取得済。



超音波ゼリー(滅菌) KONIX 12mlシリンジ

コード	① 24-8494-00
価格(税抜)	¥7,500
品番	T1540.101.0005
カラー	無色透明
規格	シリンジ入りタイプ
入数	25本
容量	12ml
通常時在庫情報	-

Ultrasound Gel Warmer

- 28~50℃の範囲で自由に温度設定できるウォーマーです。
- サーモスタットにより、急激な水温の上昇・下降にも対応可能。
- 水温が設定温度に到達すると、自動的に加熱を止めて保温状態になります。



オートウォーマー

コード	① 23-7453-00
価格(税抜)	¥21,000
カラー	ブラック
製品サイズ	W330×D165×H190mm
槽内寸法	W267×D130×H150mm
槽内容量	4.5L
電源の種類	AC100V 50/60Hz(200W)
通常時在庫情報	マツヨシ在庫

## Mouthpiece for Endoscope

- 内視鏡検査用マウスピースです。
- 一体型のベルトで患者頭部に巻き付けて本体を固定できます。
- 舌圧子一体型になっており快適な内視鏡検査をサポートします。
- 内視鏡使用時に患者の開口状態を保持する器具です。



マツヨシ



## | エンド・リーダーマルチ タイプE

一般  
クラスI

コード	①24-8489-00
価格(税抜)	¥4,900
品番	16667
適合内視鏡先端部外径	8.0~12.0mm
入数	10コ
材質	ABS又はポリエチレン
付属品	固定ベルト
通常時在庫情報	—

## Mouthpiece for Endoscope

- ソフトな素材です。
- ソフトマウスピース。



マツヨシ



## | ソフトマウスピース

一般  
クラスI

コード	①24-4055-00
価格(税抜)	¥6,000
品番	PM0055
サイズ	長径26×短径14mm
入数	30コ
材質	ポリ塩化ビニール
通常時在庫情報	—

## Mouthpiece for Endoscope



- 経食道心臓検査などの内視鏡使用時に開口状態を維持します。
- 内側に梨地加工が施されており、内視鏡の操作が容易。
- ラテックスフリー、DEHPフリー。
- EOG滅菌済。



マツヨシ



## | 内視鏡用マウスピース

一般  
クラスI

コード	①24-4055-01
価格(税抜)	¥6,000
品番	PM0022
製品サイズ	開口部径=26×14mm
入数	30コ
材質	ポリ塩化ビニール
通常時在庫情報	マツヨシ在庫



- 内視鏡検査時にマウスピースを歯による傷から守るディスプレイタイプの保護クッション。
- マウスピースを固定しやすくし、使用感もソフトにします。
- 未滅菌。



使用例

## | マウスピースラバー

コード	①23-5198-00
価格(税抜)	¥6,200
入数	200コ
材質	ポリエチレン
通常時在庫情報	マツヨシ在庫



マツヨシ

## Mouthpiece for Endoscope

- ディスプレイタイプの内視鏡用マウスピース。
- 内視鏡検査時に装着することで開口状態を維持します。
- ラテックスフリー。鉛、DEHPフリー。



マツヨシ



## | バイトストロング

一般  
クラスI

コード	①24-6241-00
価格(税抜)	¥32,000
品番	B3
製品サイズ	本体=W90×D25×H52mm、開口部径=φ20mm
入数	100コ
材質	本体=ポリプロピレン、ストラップ=ポリイソブレン
通常時在庫情報	—

## Rubber Cushion for Mouthpiece

## Fixation Tape for Mouthpiece

- 内視鏡用マウスピース固定補助テープで、グローブをしたまま簡単に操作できます。
- ハサミを使った面倒なカット作業が不要です。
- マウスピース固定専用設計のため、処置の標準化が可能です。



## | クイックフィックス・マウスピース

コード	①23-6968-00
価格(税抜)	¥4,000
品番	17221
サイズ(縦×横)	基材=50×170mm、粘着部=50×140mm
入数	100枚
通常時在庫情報	—



マツヨシ

NEW

個人防護具・PPE

手指衛生

環境整備・リネン

洗浄・消毒・滅菌

感染対策製品

転倒・転落・抑制

薬剤

患者ケア

ドレーン・チューブ

検査

安全対策品

放射線

超音波

内視鏡

MRI

採血

NEW

個人防護具・PPE

手指衛生

環境整備・リネン

洗浄・消毒・滅菌

感染対策製品

転倒・転落・抑制

薬剤

患者ケア

ドレーン・チューブ

検査

安全対策品



Apron



●ポリエチレンラミネート加工による吸水・防水構造で、汚染の可能性の高い左側を大きくしてあります。



胃内視鏡エプロン

コード	① 23-5268-00
価格(税抜)	¥32,000
製品サイズ	500×550mm
入数	800枚
材質	ポリエチレン
通常時在庫情報	マツヨシ在庫



マツヨシ

Lubricating Jelly

●内視鏡検査、注腸X線検査、直腸指診などに適した潤滑補助剤。  
※気管支内視鏡・尿道カテーテルには使用しないでください。



マツヨシ

コンファゼリーPRO(高粘度タイプ)

コード	① 24-3356-00
価格(税抜)	参考 ¥18,000
品番	663000093
内容量	150g
入数	12本
通常時在庫情報	—

Apron



- 国内自社工場製、表面が吸水、裏面が防水の使い捨て紙エプロンです。
- ワンタッチシール(首後ろ)で簡単に装着できます。
- 医療・介護・食事に使い方いろいろ、胸元や肩口の汚れ防止に便利です。



動画あり

フェルラックエプロン

コード	① 23-6970-00	② 23-6970-02
価格(税抜)	¥2,200	参考 ¥4,600
品番	076370	076367
規格	ホワイトL	ホワイトLL
製品サイズ	610×520mm	900×600mm
入数	100枚	
材質	クレープ紙・ポリエチレン	
通常時在庫情報	マツヨシ在庫	—

Nasal Anesthesia DP Stick



- スティックについている72コのディンプルが鼻腔麻酔薬の付着量を増やし、確実に迅速に麻酔効果を発揮します。
- 鼻粘膜に優しい、紡錘型の先端形状です。
- オートクレープ、過酢酸、強酸性水での殺菌処理に対応。



動画あり

経鼻内視鏡用鼻腔麻酔DPスティック

一般クラスI

コード	① 24-7521-00
価格(税抜)	¥13,000
品番	M05ADP0
規格	標準セット
製品サイズ	110(挿入部77)×φ5.5mm
重量	約5g(1本)
入数	2本
材質	シリコンゴム
通常時在庫情報	マツヨシ在庫

Jackson Spray(for Translaryngeal Anesthesia)



内視鏡検査時の喉頭麻酔に

●瓶には7ccまで0.1ccごとに目盛が振ってあります。

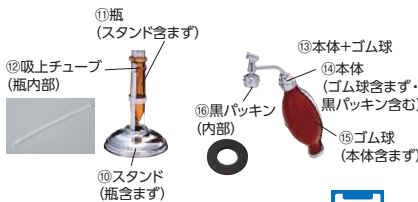

ジャクソン型スプレー(喉頭麻酔スプレー)

一般クラスI

コード	① 24-7498-00
価格(税抜)	¥23,500
規格	セット(短曲先1本付)
通常時在庫情報	マツヨシ在庫

※ご使用後は蒸留水でよく空噴霧を行い、乾燥させてください。  
※オートクレープ滅菌には対応していません。アルコールによる清拭消毒を行ってください。  
※1回の噴霧量は、噴霧先やか加減により異なりますので、実際に噴霧して確認をしてください。



マツヨシ

一般クラスI

交換部品

コード	② 02-4090-01	③ 02-4090-02	④ 02-4090-03	⑤ 02-4090-04	⑥ 02-4090-05	⑦ 02-4090-06	⑧ 02-4090-07	⑨ 02-4090-08
価格(税抜)	¥3,250	¥3,250	¥5,300	¥5,300	¥5,300	¥5,300	¥5,300	¥6,300
品名	噴霧先(短曲先:16cm)	噴霧先(短曲先:12cm)	噴霧先(長先:20cm)	噴霧先(長先:25cm)	噴霧先(長先:30cm)	噴霧先(長先:35cm)	噴霧先(長先:40cm)	噴霧先(長先:45cm)
通常時在庫情報	マツヨシ在庫			—	マツヨシ在庫		—	マツヨシ在庫
コード	⑩ 02-4090-10	⑪ 02-4090-16	⑫ 02-4090-14	⑬ 02-4090-13	⑭ 02-4090-12	⑮ 02-4090-09	⑯ 02-4090-15	
価格(税抜)	¥2,950	¥3,800	¥350	¥15,000	¥14,100	¥1,800	¥430	
品名	スタンド	瓶のみ(口金付)	瓶上ピエールチューブ	本体+ゴム球	本体のみ	ゴム球	黒/バック	
通常時在庫情報	マツヨシ在庫							



NEW

個人防護具・PPE

手指衛生

環境整備・リネン

洗浄・消毒・滅菌

感染対策製品

転倒・転落・抑制

薬剤

患者ケア

ドレーン・チューブ

検査

安全対策品

放射線

超音波

内視鏡

MRI

採血

MRI Stretcher

3.0  
テスラ対応

- 上下ハンドルで担架面の高さを無段階で調節可能。
- キャスターは4輪ストッパー付。



## MRI室用ストレッチャー

荷送料  
別途 受注  
生産

コード	①23-6985-00
価格(税抜)	¥495,000
品番	TY208E-30
製品サイズ	W600×L1900×H480~860mm
マット厚	約50mm
重量	約35kg
材質	担架部=アルミ合金(アルマイト仕上)、ベース部=アルミ合金(塗装仕上)
キャスター仕様	φ125mm(4輪ストッパー)
付属品	ガートル棒(収納式)
仕様	3.0テスラ対応
通常時在庫情報	-

## 酸素ボンベ受け金具

荷送料  
別途

コード	②21-7100-01
価格(税抜)	¥15,000
品番	TY208-1
材質	ステンレス
通常時在庫情報	-

※ガートル棒(スチール製の針、点滴器材の金具などは、MRI室内では絶対に使用しないでください。)

MRI Stretcher

3.0  
テスラ対応

- 昇降ハンドルにより無段階で高さ調節ができます。
- マットの下はアルミの一枚板のため、患者の沈み込みがなく移し替えが容易です。
- 大型サイドレールは水平位置で止めることができ、上肢台としても利用できます。
- レバー操作により走行時、直進方向固定とフリーが切り替えられます。



## MRI室用ストレッチャー

荷送料  
別途 受注  
生産

コード	①02-4855-00
価格(税抜)	¥647,000
品番	33-NM
製品サイズ	W600×L2030×H600~910mm
重量	40kg
材質	アルミ
キャスター仕様	φ150mm(トータルロック)
耐荷重	182kg
付属品	ガートル架、ボンベ架、カゴ
仕様	3.0テスラ対応
通常時在庫情報	-

※ガートル架・ボンベ架(酸素ボンベ、スチール製の針、点滴器材の金具などは、MRI室内では絶対に使用しないでください。)

MRI Wheelchair

3.0  
テスラ対応

- メインフレームに非磁性素材で、着磁をしないアルミ素材を使用したスタンダードタイプのMRI室用車いす。
- 非磁性体割合99%以上。

荷送料  
別途 非課税MRI室用車いす  
(自走式)

コード	①23-7384-00
価格(税抜)	¥145,000
品番	MR-3T
製品サイズ	W650×L1015×H890mm
折りたたみ寸法	W320×L1015×H890mm
座幅	400mm
前座高	430mm
座奥行	400mm
背もたれ高さ	430mm
重量	13.4kg
材質	アルミ
キャスター仕様	6×22インチ
仕様	3.0テスラ対応
通常時在庫情報	-



MRI Wheelchair

3.0  
テスラ対応

- フレームからボルト・ナットに至るまで着磁しない素材を使用。3.0テスラでの着磁と画像の乱れなどのリスクを最小限に抑えました。
- 鮮やかなシートカラーで一般の車いすとの区分け管理が容易です。

荷送料  
別途 非課税 受注  
生産MRI室用車いす  
(自走用)

コード	①23-6986-00
価格(税抜)	¥395,000
品番	MR-3TMG
製品サイズ	W655×L1020×H880mm
折りたたみ寸法	W340×L1020×H880mm
座幅	420mm
前座高	430mm
座奥行	400mm
背もたれ高さ	415mm
重量	13.9kg
材質	アルミ
キャスター仕様	6×22インチ
仕様	3.0テスラ対応
通常時在庫情報	-



MRI Wheelchair

3.0  
テスラ対応

- 後輪22インチの空気メンテナンスのいらぬソフトノーパンクタイヤ。

荷送料  
別途 非課税 受注  
生産MRI室用車いす  
(自走用)

コード	①23-6987-00
価格(税抜)	¥160,000
品番	TY049-J30
製品サイズ	W610×L990×H870mm
折りたたみ寸法	W300×L990×H870mm
座幅	400mm
前座高	430mm
座奥行	400mm
背もたれ高さ	380mm
重量	12.1kg
材質	アルミ合金(アルマイト仕上)
キャスター仕様	6×22インチ
耐荷重	100kg
仕様	3.0テスラ対応
通常時在庫情報	-



MRI Wheelchair

3.0  
テスラ対応

- 非磁性体割合99%。

荷送料  
別途 非課税MRI室用車いす  
(自走用)

コード	①19-3345-00
価格(税抜)	¥143,000
品番	MR-2
製品サイズ	W630×L975×H855mm
座幅	400mm
前座高	435mm
座奥行	400mm
背もたれ高さ	380mm
重量	13.8kg
材質	ステンレス
キャスター仕様	6×22インチ
仕様	3.0テスラ対応
通常時在庫情報	-



Cabinet Locker

- ご使用中のロッカーに簡単に取り付け可能です※。
- カギはMRI室に持ち込めるプラスチック製のカードキーです。



使用例



使用例



M マツヨシ

キャビネットロック (Sherlock CABILOCK)

コード	① 24-7343-00
価格(税抜)	¥21,000
品番	Z-16A-ST5
カラー	スパーホワイト
製品サイズ	W182×H150×D40mm
材質	ABS・鋼・両面テープ
通常時在庫情報	-

※ご使用中のロッカーについて下記を必ずご確認ください。  
 ・ロッカーにラッチ機構が付いていること。  
 ・引手枠部の高さが7mm以内であること。  
 ・引手から戸先方向に11mm以上の余裕があること。

Biometric Information Monitor

New!

3.0  
テスラ対応

- 麻酔下や小児対象のMRI撮影に安心なMRI対応生体情報モニタ。
- すぐれた操作性と視認性の良さを追求したタッチパネルディスプレイです。
- 磁気センサーを搭載、MRIとの接触事故を防止します。
- 樹脂/パネを使用した非磁性体クリップ式光ファイバープローブ。
- ③④は非観血血圧測定が可能です。
- ②④はデータ送信機能付です。



M マツヨシ

MRI室用生体情報モニタ DENALI 6168μ

管理クラスI 特管

コード	① 24-9220-00	② 24-9220-01	③ 24-9220-02	④ 24-9220-03
価格(税抜)	¥1,488,000	¥2,098,000	¥2,120,000	¥2,730,000
品番	DNLμ-O2	DNLμ-O2/air	DNLμ-O2BP	DNLμ-O2BP/air
製品サイズ	本体=W252×H169×D77mm、専用架台=W345.4×H730~1230×D388mm			
重量	本体約1.8kg(電池含む)、専用架台=5kg			
電源の種類	ACアダプタ(AC100V、DC6V 4A)			
電池の種類	ニッケル水素電池			
付属品	専用架台			
通常時在庫情報	-			

MRI Locker

- MRI更衣室にお勧めします。
- 非磁性体カードキーを採用。
- 43億通りのアナログカードキー。
- キーの管理を患者様管理にできるため、技師の方の管理ストレスを軽減します。



M マツヨシ

シャーロックロッカー

組立商品 荷送料別途

コード	① 24-8503-00
価格(税抜)	¥135,000
品番	SLC1511600012
カラー	ナチュラルホワイト
製品サイズ	W300×D515×H1800mm
重量	26kg
材質	スチール
付属品	棚板×2枚、ハンガーパイプ×1本、内蔵カード×1枚、開錠用非磁性体カード×2枚
通常時在庫情報	-

Metal Detector

New!

- 米国法務省の規格に準拠しており、20ヶ所の識別ゾーンを搭載しております。

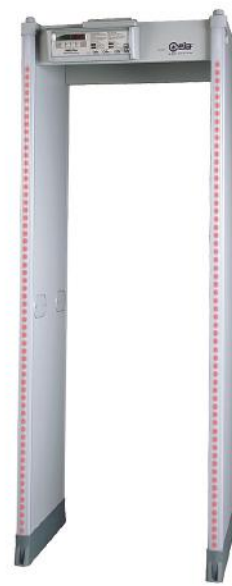

M マツヨシ

ゲート型金属探知機

荷送料別途

コード	① 24-9155-00
価格(税抜)	参考 ¥3,000,000
品番	SMD600 Plus
カラー	ライトグレー
製品サイズ	W876×H2225×D711mm
重量	55kg
材質	鉄、樹脂
電源の種類	専用ACアダプタ
通常時在庫情報	-

MRI Sphygmomanometer

3.0  
テスラ対応



マツヨシ在庫



MRI室用アネロイド血圧計

一般クラスI

コード	① 23-5271-00
価格(税抜)	¥22,000
品番	190-16
材質	樹脂・真鍮
仕様	3.0テスラ対応
測定範囲	20~300mmHg
通常時在庫情報	マツヨシ在庫

MRI Stethoscope

3.0  
テスラ対応



M マツヨシ



MRI室用聴診器

一般クラスI

コード	① 23-5272-00	② 23-5272-01
価格(税抜)	¥7,000	¥8,800
品番	190-17S	190-17W
規格	シングル	ダブル
材質	アルミ・真鍮・樹脂	
仕様	3.0テスラ対応	
通常時在庫情報	-	

人気 アイテム

# MRI室に最適! 大容量500組+ディスプレイ!

マツヨシ オリジナル

- 遮音性能NRR32dB。
- 壁掛・据置兼用のディスプレイ入りでMRI室などへの設置に最適。
- 挿入しやすくフィット感に優れた形状です。
- ANSI S3.19適合品。



ダイヤルを回すと耳栓が出てきます



壁掛イメージ



②交換用耳栓



## くるりと回して補充も簡単



### MATSUYOSHI マツヨシ ホスピタル耳栓

コード	① 24-5015-00
価格(税抜)	¥26,000
品番	MY-7450
入数	500ペア
材質	弾性ポリウレタン
通常時在庫情報	マツヨシ在庫

#### 交換用耳栓

コード	② 24-5015-01
価格(税抜)	¥20,000
品番	MY-7451
入数	500ペア
通常時在庫情報	マツヨシ在庫



マツヨシ

#### Ear Plugs



- 遮断性能NRR33dB。
- ソフトな弾性ポリウレタンと人間工学に基づいた独自の形状により、圧力による不快感を解消し、高いフィット感が得られます。



### MOLDEX 耳栓 メテオ

コード	① 23-3883-02
価格(税抜)	¥15,000
カラー	グリーン
入数	200ペア
材質	弾性ポリウレタン(ポリ塩化ビニールフリー)
通常時在庫情報	マツヨシ在庫



#### Monitoring Electrodes

- 安定性と経済性を両立したモニタリング電極です。
- X線撮影時に影になりにくいカーボンアイレットを採用しています。
- MRI対応(条件有り、添付文書をご確認ください)。



### X線透過性 モニタリング電極

コード	① 25-3831-00
価格(税抜)	¥2,100
品番	2244
製品サイズ	34×33mm
入数	10コ×5シート
販売単位	20袋
通常時在庫情報	—



#### Monitoring Electrodes

- 低インピーダンス、波形品質の向上を実現した、全面導電性粘着剤を使用しています。
- 手術室から病棟まで、院内統一モデルです。
- MRI対応(条件有り、添付文書をご確認ください)。



### レッドダット X線透過性 モニタリング電極

コード	① 25-3832-00	② 25-3832-01
価格(税抜)	¥57,000	¥95,000
品番	2660-3	2660-5
製品サイズ	32×32mm	—
入数	3コ×200袋	5コ×200袋
通常時在庫情報	—	—

一般クラスI

#### Monitoring Electrodes

- 単回使用の標準十二誘導検査用電極。
- ②は汎用、①は皮膚にやさしい粘着剤を使用しています。
- MRI対応(条件有り、添付文書をご確認ください)。

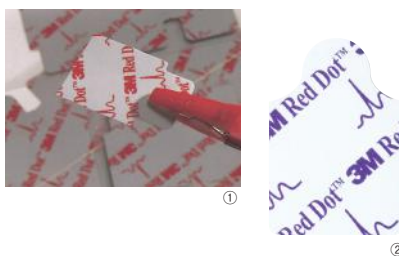

### レッドダット 心電図検査用電極

コード	① 25-3833-00	② 25-3833-01
価格(税抜)	¥2,600	¥1,200
品番	2330	2360
製品サイズ	30×20mm	—
入数	100コ	—
販売単位	40袋	—
通常時在庫情報	—	—

一般クラスI

#### Monitoring Electrodes

- 皮膚にやさしい全面導電性粘着剤を使用しています。
- 小児から成人まで多目的に使用できます。
- MRI対応(条件有り、添付文書をご確認ください)。



### レッドダット X線透過性 モニタリング電極

コード	① 25-3834-00
価格(税抜)	¥57,000
品番	2668-3
サイズ(導電部)	φ32mm
入数	3コ×200袋
通常時在庫情報	—

一般クラスI



Metal Detector

- 小型・軽量・高感度のハンド式金属探知器。
- アルミ・ステンレスなどの非磁性体や鉄などの磁性体のすべての金属を検知します。
- 金属検出時の警報はブザーまたはバイブレーションの切替が可能です。



ハンド式金属探知器

コード	① 24-8535-00
価格(税抜)	¥67,000
品番	JM-9V2
製品サイズ	全長=420mm、センサー部=143×160mm
重量	約250g(電池重量含む)
警報	赤ランプ+ブザーまたは赤ランプ+バイブレーション
電源の種類	9V角型乾電池
通常時在庫情報	-



MRI I.V. Pole

- 磁性体検知器対応の高品質モデル。
- 非磁性体割合100%。
- 専用グリップ付。



MRI室用ガートル台

コード	① 23-6988-00
価格(税抜)	¥150,000
品番	MR-IG-3TMG
製品サイズ	W430×D430×H1430~2370mm
重量	5.1kg
材質	アルミ
キャスター仕様	φ50mm
付属品	専用グリップ
仕様	3.0テスラ対応
通常時在庫情報	-

3.0 テスラ対応



MRI I.V. Pole

- 5脚ベースで安定した移動ができます。



MRI室用イルリガートル台

コード	① 24-4807-00	② 24-4807-01
価格(税抜)	¥50,000	¥52,000
品番	MRI30-002A	MRI30-004A
規格	2コ掛・P字フック	4コ掛・P字フック
製品サイズ	W470×D470×H1350~2050mm	
重量	4.7kg	
材質	ステンレス・真鍮・アルミ	
キャスター仕様	φ50mm	
仕様	3.0テスラ対応	
通常時在庫情報	-	



MRI Sphygmomanometer

- 測定値が見やすい大型メーター。
- キャスターはストッパー付。



MRI室用スタンド式アネロイド血圧計

コード	① 24-4812-00
価格(税抜)	¥112,000
品番	190-67
重量	約6kg
材質	支柱=ステンレス(SUS304)、ベース=アルミ、キャスター=樹脂・真鍮
キャスター仕様	φ75mm(双輪・ストッパー2コ付)
仕様	3.0テスラ対応
測定範囲	20~300mmHg
通常時在庫情報	-



Non-magnetic Material Fire Extinguisher

- レバー、本体含む全構成部品が非磁性体の消火器となりMRI室等でも使用可能となります。(設置は隣室にてお願い致します)
- アルミ容器の為、同能力消火器と比較し約3kgの軽量化を実現。
- 従来よりCO<sub>2</sub>消火器のネックとなっていた重量を大きく改善しました。
- 万が一に安全栓が磁力の影響で外れ飛ぶ可能性がありますので、MRI室外に設置し、安全栓を外して消火に向かってください。



磁気発生機器対応CO<sub>2</sub>消火器

コード	① 24-9156-00
価格(税抜)	¥42,000
品番	スーパーアルマックス NMB-5
製品サイズ	高さ約622×φ102mm
重量	5.2kg
成分	CO <sub>2</sub> 消火剤剤入
材質	アルミ容器(非磁性体)
通常時在庫情報	-

👍 マツヨシ推し!  
Matsuyoshi Recommend

#処置テーブル  
#電動昇降式

# メモリー機能がついた 電動昇降式テーブル

マツヨシ  
オリジナル

処置テーブルとして  
車いすにも対応!



マツヨシ

動画あり

- ▶昇降スイッチの上下ボタンを押すだけでスムーズに高さを調節できる採血テーブルです。
- ▶無段階に調節でき、処置テーブルとして車いすにも即対応できます。
- ▶静音動作48dB以下です。
- ▶衝撃センサーを搭載し、動作中に障害物とぶつかると、自動的に停止し、その後約20mm上昇します。



よく使用する高さを3つまで記憶させることができます。

ボタンを押すだけで  
記憶した高さに!



MATSUYOSHI

マツヨシ電動昇降式テーブル

組立  
商品

送料  
別途

コード	① 24-7552-00
価格(税抜)	¥159,000
品番	MY-2280
製品サイズ	W1200×D700×H630~1280mm
重量	51kg
材質	天板=メラミン・パーティクルボード、脚部=スチール
消費電力	240W(最大)
電源の種類	AC100V 50/60Hz
通常時在庫情報	-

Phlebotomy Table

マツヨシ  
オリジナル

## 清潔感のある アイボリー化粧板仕上

- 足元空間が広く使えるT字脚タイプです。
- 脚先にはアジャスターが設置されており、微妙な高さ調節も可能です。
- フックを2コ標準装備しています。



T字脚タイプで  
足元広々!

便利なフック付き!



シンプルだから  
使いやすい



マツヨシ

MATSUYOSHI

マツヨシ簡易採血台

組立  
商品

送料  
別途

受注  
生産

コード	① 24-6001-00	② 24-6001-01	③ 24-6001-02	④ 24-6001-03
価格(税抜)	¥29,000	¥42,000	¥29,000	¥42,000
品番	MY-2290S	MY-2290W	MY-2291S	MY-2291W
カラー	アイボリー		ピンク	
規格	1人用	2人用	1人用	2人用
製品サイズ	W650×D450×H700mm	W1200×D450×H700mm	W650×D450×H700mm	W1200×D450×H700mm
材質	天板=メラミン化粧板、脚部=スチール			
通常時在庫情報	-			