

2

Tape Measure

メジャー・ノギス
診察・診断

NEW

診断機器

メディカル
パツ

計測・検診

診察室備品

外来・
受付備品

事務用品

臨床・
病理検査機器

👍 マツ★推し!
Matsuyoshi Recommend

#巻き取り式
#2mメジャー

マツヨシ
オリジナル

マツヨシ在庫

水色カラーが
仲間入り!

表

裏

▶ 2.0mタイプ。
▶ ボタンを押すとワンタッチで巻き取りします。
▶ 表面はタテ(赤目盛)、裏面はヨコ(黒目盛)の両面cm表示。

動画あり

ワンタッチ巻き取り式の 使いやすい 2mメジャー

タテ(赤目盛)・
ヨコ(黒目盛)の
両面表示

ボタンを
押すだけ
簡単巻き取り

使いやすい
シンプル
メジャー

MATSUYOSHI
マツヨシ メジャー2M

コード	① 23-7715-00	② 24-6955-00
価格(税抜)	¥360	¥360
品番	MY-NS0321	MY-NS0322
カラー	ピンク	ブルー
規格	2.0m	
製品サイズ	本体=φ55×16mm、テープ幅=8mm	
材質	本体=ABS、テープ=ポリ塩化ビニール	
通常時在庫情報	マツヨシ在庫	

Disposable Measure

New!

マツヨシ
オリジナル

- 使い捨ての創部ペーパースケール
- 15cmの目盛りが予め印刷されており創部の大きさなどを記入します。
- 台紙から切り離して使用できるのでカルテなどに貼り付けることができます(粘着剤は付いておりません)。

1枚ごとに切り離して使える!

創部の大きさなどの
計測に便利

読みとりやすい目盛り

MATSUYOSHI
マツヨシ創部ペーパースケール

コード	① 25-3298-00
価格(税抜)	¥1,200
品番	MY-NS0460
入数	100枚×5冊
製品サイズ	30×160mm
通常時在庫情報	マツヨシ在庫

Tape Measure

- 1.5mタイプ。
- 黒・赤の両面cm表示。
- ボタンを押すと自動でテープを巻き取りします。

スプリングメジャー

コード	① 23-5923-00
価格(税抜)	参考 ¥490
品番	SP-715
規格	1.5m
製品サイズ	本体=φ54×15mm、テープ幅=7mm
材質	テープ=ガラス繊維(ポリ塩化ビニールコーティング)
通常時在庫情報	マツヨシ在庫

マツヨシ在庫

Tape Measure

- 2.0mタイプ。
- 表面は0~200cmまで、裏面は200~400cmまでを表記。

ロングメジャー

コード	① 24-3297-00
価格(税抜)	¥600
品番	MJ003LB
カラー	ブルー
規格	2.0m
製品サイズ	本体=φ55×16mm、テープ幅=8mm
材質	テープ=グラスファイバー
通常時在庫情報	マツヨシ在庫

マツヨシ在庫

396

マツヨシ 2022-23

※印刷の都合上、商品の色・素材感が実物と多少異なる場合がございます。 ※写真の中には、商品以外の品が添えられている場合がございます。
※掲載商品以外の仕様・規格につきましては、お問い合わせください。 ※都度問合せ()内の数値は目安納期日数です。正確な納期についてはお問い合わせください。

NEW

- 診断機器
- メディカルバッグ
- 計測・検診
- 診察室備品
- 外来・受付備品
- 事務用品
- 臨床・病理検査機器

Tape Measure

New!

- 巻き取り式の測定テープ。
- 人間工学に基づいた設計で人体の湾曲にフィット。
- 本体にテープの端をはめ込んで片手で測定可能。
- 持ちやすくコンパクト。



seca
周囲測定テープ



コード	① 25-3195-00
価格(税抜)	¥780
品番	seca 201
製品サイズ	W70×D65×H22mm
測定範囲	0-205cm(1mm)
通常時在庫情報	マツヨシ在庫

Tape Measure

New!

- 巻き取り式の測定テープ。
- 肥満度判定数値であるウエスト・ヒップ比の確認が簡単。
- ウエスト・ヒップ比の目盛は耐久性がある金属製。



seca
ウエスト・ヒップ比計測用周囲測定テープ



コード	① 25-3196-00
価格(税抜)	¥2,400
品番	seca 203
製品サイズ	W70×D66×H28mm
測定範囲	0-205cm(1mm)
通常時在庫情報	マツヨシ在庫

Tape Measure

- 表面はココ(赤目盛)、裏面はタテ(黒目盛)の両面表示。



裸メジャー

コード	① 02-3370-01
価格(税抜)	¥300
規格	1.5m
サイズ	テープ幅=16mm
材質	ビニール(ガラス繊維)
通常時在庫情報	マツヨシ在庫

Tape Measure

- 2.0mタイプ。
- 表面：黒、裏面：赤の両面表示。先端から目盛0まで数cmの余白があります。
- テープは伸縮の少ないグラスファイバー製(抗菌仕様)。ケースは落下に強いABS製。



グラスメジャー(メディマンメジャー-2M12DX)

コード	① 24-6437-00	② 24-6437-01
価格(税抜)	¥680	¥680
品番	2M12DXB	2M12DXP
カラー	透明/ブルー	透明/ピンク
規格	2.0m	
製品サイズ	本体=W53×D53×H17mm、テープ幅=12mm	
材質	本体=ABS、テープ=グラスファイバー	
通常時在庫情報	マツヨシ在庫	

Digital Vernier Caliper

New!

- カーボンファイバー製で測定物にキズを付けにくい仕様です。



デジタルノギス

コード	① 24-9416-00	② 24-9416-01
価格(税抜)	¥3,000	¥3,250
品番	19989	19990
サイズ(幅×全長)	61×178mm	77×237mm
材質	本体=カーボンコンポジットプラスチック、表示部=ABS	
測定範囲	0.1~100mm	0.1~150mm
最小表示	0.1mm	
電源の種類	ボタン電池OR1620×1コ(付属)	ボタン電池OR2032×1コ(付属)
通常時在庫情報	マツヨシ在庫	

Vernier Caliper

- 軽量・コンパクトで携帯に便利です。
- 被計量物にキズをつけにくく、サビの心配もありません。



プラスチックノギス

コード	① 24-3289-00	② 24-3289-01
価格(税抜)	¥800	¥850
品番	19514	19515
サイズ(全長)	70mm	100mm
重量	6g	15g
材質	ポリカーボネート	
測定範囲	0.1~70mm	0.1~100mm
通常時在庫情報	マツヨシ在庫	



Caliper

- 軽量で持ち運びやすいプラスチック製のマルチスケール。
- 外径・内径測定におすすめです。



マルチスケール121

コード	① 24-7259-00
価格(税抜)	¥500
品番	ADC121
サイズ(幅×全長)	72×210mm
重量	20g
材質	ABS
測定範囲	0~150mm
通常時在庫情報	—



Ophthalmic Measure

- 定規は0~120mm。



万能瞳孔計

コード	① 23-7212-00
価格(税抜)	¥1,125
製品サイズ	170mm
材質	アルミ
通常時在庫情報	マツヨシ在庫

一般クラス1

NEW

診断機器

メディカル
バッグ

計測・検診

診察室備品

外来・
受付備品

事務用品

臨床・
病理検査機器

Percussion Hammer (Taylor)

- スタンダードタイプの打診器。

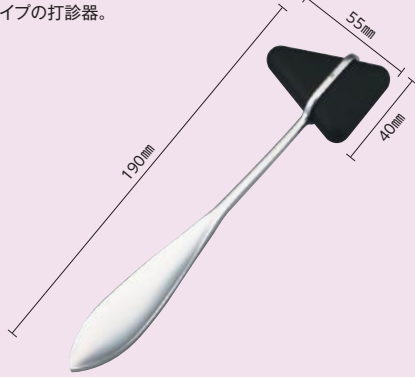

Spirit Medical Co., Ltd.

打診器 (テーラーハンマー)

一般
クラスI

コード	① 24-4200-00
価格(税抜)	¥850
品番	CK-501
サイズ	ヘッド径×ヘッド長×全長=40×55×190mm
重量	約45g
材質	本体=真鍮、ヘッド=黒ゴム
通常時在庫情報	マツヨシ在庫

Percussion Hammer (Buck Hammer)

- 触診用ブラシ、知覚針付。



Spirit Medical Co., Ltd.

打鍵器 (バックハンマー氏)

一般
クラスI

コード	① 24-4201-00
価格(税抜)	¥1,780
品番	CK-502
サイズ	ヘッド長×全長=53×200mm
重量	約80g
材質	本体=真鍮
通常時在庫情報	マツヨシ在庫

Percussion Hammer

- 持ちやすい樹脂製グリップを採用しています。

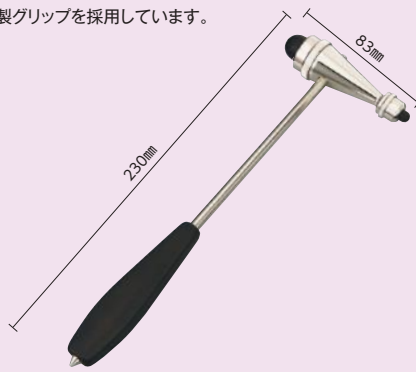

Spirit Medical Co., Ltd.

打鍵器 (パーカッションハンマー)

一般
クラスI

コード	① 24-4202-00
価格(税抜)	¥2,400
品番	CK-505
サイズ	ヘッド長×全長=83×230mm
重量	約155g
材質	シャフト=真鍮
通常時在庫情報	マツヨシ在庫

Percussion Hammer (Rabine)

- 柄はナイロン製なのでしなやかに扱うことができます。

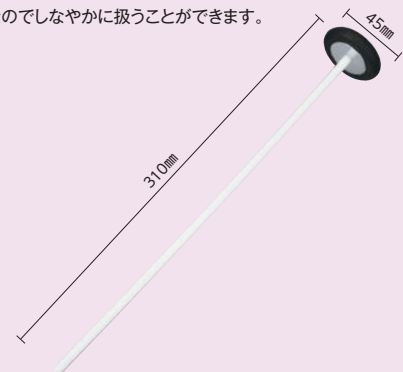

Spirit Medical Co., Ltd.

打鍵器 (ラビナー式)

一般
クラスI

コード	① 24-4203-00
価格(税抜)	¥1,700
品番	CK-504
サイズ	ヘッド長×全長=45×310mm
重量	約70g
材質	本体=ナイロン、ヘッド=黒ゴム
通常時在庫情報	マツヨシ在庫

Percussion Hammer (Babinski)

- ヘッドはタテ・ヨコに付け替えることができます。



Spirit Medical Co., Ltd.

打鍵器 (バギンスキー氏)

一般
クラスI

コード	① 24-4204-00
価格(税抜)	¥2,750
品番	CK-503
サイズ	ヘッド径×全長タテ/ヨコ=45×235/225mm
重量	約120g
材質	本体=真鍮、ヘッド=黒ゴム
通常時在庫情報	マツヨシ在庫

Extendable Percussion Hammer (Babinski)

- ヘッドは取り外すことなくタテ・ヨコの替えができます。



Spirit Medical Co., Ltd.

打鍵器 (バギンスキー氏) 伸縮型

一般
クラスI

コード	① 24-4205-00
価格(税抜)	¥2,700
品番	CK-507
サイズ	ヘッド径×全長タテ/ヨコ=46×170~380/160~370mm
重量	約100g
材質	本体=真鍮、ヘッド=黒ゴム
通常時在庫情報	マツヨシ在庫

Percussion Hammer

- ルーレット、触診用ブラシ、知覚針付。
- 日本製。

マツヨシ
オリジナル



MATSUYOSHI

マツヨシ打診器(米式)多機能型

コード	①02-3666-00
価格(税抜)	参考 ¥21,500
サイズ	ヘッド径×ヘッド長×全長=40×55×230mm
重量	約114g
材質	本体=真鍮、ヘッド=シリコン
通常時在庫情報	マツヨシ在庫

日本製

一般
クラスI

Percussion Hammer

- 触診用ブラシ、知覚針付。
- 日本製。

マツヨシ
オリジナル



MATSUYOSHI

マツヨシ打診器(新米式)

コード	①02-3665-02	②02-3665-03
価格(税抜)	参考 ¥5,700	参考 ¥6,800
サイズ	ヘッド径×ヘッド長×全長=40×55×224mm	
重量	約105g	約104g
材質	本体=真鍮	
ヘッド	黒ゴム	シリコン
通常時在庫情報	マツヨシ在庫	

日本製

一般
クラスI

Percussion Hammer(Taylor)

- 通常型(190mm)に比べて50mm長い、全長240mm仕様です。
- 日本製。

マツヨシ
オリジナル



MATSUYOSHI

マツヨシ打診器(米式・テーラー)大

コード	①23-3069-00	②23-3069-01
価格(税抜)	参考 ¥4,700	参考 ¥5,100
サイズ	ヘッド径×ヘッド長×全長=40×55×240mm	
重量	約98g	約97g
材質	本体=真鍮	
ヘッド	黒ゴム	シリコン
通常時在庫情報	マツヨシ在庫	

日本製

一般
クラスI

Percussion Hammer(Taylor)

- ラテックス製黒ゴムとシリコン製のヘッドを用意。
- 日本製。

マツヨシ
オリジナル



MATSUYOSHI

マツヨシ打診器(米式・テーラー)

コード	①02-3665-00	②02-3665-01
価格(税抜)	参考 ¥2,900	参考 ¥3,200
サイズ	ヘッド径×ヘッド長×全長=40×55×190mm	
重量	約73g	約72g
材質	本体=真鍮	
ヘッド	黒ゴム	シリコン
通常時在庫情報	マツヨシ在庫	

日本製

一般
クラスI

Percussion Hammer(Taylor)

- ヘッドのゴムは抗菌仕様です。

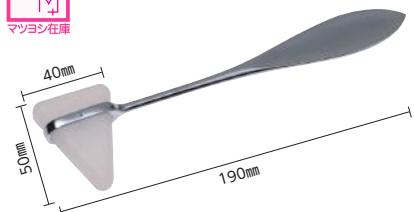

打診器(テーラー)白

コード	①24-8927-00
価格(税抜)	¥1,800
品番	Z181-825A
製品サイズ	ヘッド径×ヘッド長×全長=40×50×190mm
重量	60g
材質	ステンレス鋼、シリコンゴム(抗菌仕様)
通常時在庫情報	マツヨシ在庫

一般
クラスI

Percussion Hammer(Yoshimura)

- 日本製。

マツヨシ
オリジナル



日本製

一般
クラスI

MATSUYOSHI

マツヨシ打診器(吉村氏)

コード	①02-3685-00
価格(税抜)	参考 ¥3,000
サイズ	ヘッド径×全長=28×194mm
重量	約49g
材質	本体=真鍮、ヘッド=黒ゴム
通常時在庫情報	マツヨシ在庫

Percussion Hammer(Ohonuki)

- 触診用ブラシ、知覚針付。
- 日本製。

マツヨシ
オリジナル



MATSUYOSHI

マツヨシ打診器(大貫氏)

コード	①02-3680-00
価格(税抜)	参考 ¥4,100
サイズ	ヘッド径×全長=30×190mm
重量	約75g
材質	本体=真鍮、ヘッド=黒ゴム
通常時在庫情報	マツヨシ在庫

日本製

一般
クラスI

NEW

診断機器

メディカル
バッグ

計測・検診

診察室備品

外来・
受付備品

事務用品

臨床・
病理検査機器

聴診器

血圧計

体温計

パルス
オキシメータ

特殊診断機器

検眼鏡・耳鏡

ルーペ

診察用照明灯

ペンライト

メジャー・
ノギス

瞳孔計

打診器・打腱器

知覚計

音叉

舌圧子

Percussion Hammer (Babinski)

●日本製。

マツヨシ
オリジナル



マツヨシ在庫



日本製



マツヨシ

MATSUYOSHI

マツヨシ打腱器 (バギンスキー氏)

一般
クラスI

コード	① 02-3670-00
価格 (税抜)	参考 ¥6,000
サイズ	ヘッド径×全長=45×250mm
重量	約172g
材質	本体=真鍮、ヘッド=黒ゴム
通常時在庫情報	マツヨシ在庫

Percussion Hammer (Babinski)

●ヘッドはタテ・ヨコに付け替えることができます。

●触診用ブラシ、知覚計付。

●日本製。

マツヨシ
オリジナル



マツヨシ在庫



日本製



マツヨシ

MATSUYOSHI

マツヨシ打腱器 (バギンスキー氏) 多機能型

一般
クラスI

コード	① 02-3660-00
価格 (税抜)	参考 ¥9,500
サイズ	ヘッド径×全長=43×270mm
重量	約158g
材質	本体=真鍮、ヘッド=シリコン
通常時在庫情報	マツヨシ在庫

Percussion Hammer (Babinski)

●知覚計付。

●日本製。

マツヨシ
オリジナル



マツヨシ在庫



マツヨシ

MATSUYOSHI

マツヨシ打腱器 (バギンスキー氏) 頭針付

日本製

一般
クラスI

コード	① 02-3660-01
価格 (税抜)	参考 ¥7,700
サイズ	ヘッド径×全長=45×256mm
重量	約168g
材質	本体=真鍮、ヘッド=シリコン
通常時在庫情報	マツヨシ在庫

Percussion Hammer (Babinski)

●ヘッドを写真のタテ向きと通常のヨコの向きに付け替えることができます。

●日本製。

マツヨシ
オリジナル



マツヨシ在庫



日本製



マツヨシ

MATSUYOSHI

マツヨシ打腱器 (バギンスキー氏) タテ・ヨコ型

一般
クラスI

コード	① 02-3670-01
価格 (税抜)	参考 ¥6,600
サイズ	ヘッド径×全長タテ/ヨコ=45×260/245mm
重量	約177g
材質	本体=真鍮、ヘッド=黒ゴム
通常時在庫情報	マツヨシ在庫

Percussion Hammer (Babinski)

●小型のヘッドは胸ポケットに収まる大きさです。

●日本製。

マツヨシ
オリジナル



マツヨシ在庫



日本製



マツヨシ

MATSUYOSHI

マツヨシ打腱器 (バギンスキー氏) ポケット型

一般
クラスI

コード	① 23-3070-00
価格 (税抜)	参考 ¥3,900
サイズ	ヘッド径×全長=29×195mm
重量	約64g
材質	本体=真鍮、ヘッド=黒ゴム
通常時在庫情報	マツヨシ在庫

Percussion Hammer (Katsunuma)

●触診用ブラシ、知覚計付。

●日本製。

マツヨシ
オリジナル



マツヨシ在庫



日本製



マツヨシ

MATSUYOSHI

マツヨシ打診器 (勝沼氏)

一般
クラスI

コード	① 02-3675-00
価格 (税抜)	参考 ¥3,600
サイズ	ヘッド径×全長=28×190mm
重量	約75g
材質	本体=真鍮、ヘッド=黒ゴム
通常時在庫情報	マツヨシ在庫

NEW

診断機器

 メディカル
 バッグ

計測・検診

診察室備品

 外来・
 受付備品

事務用品

 臨床・
 病理検査機器

聴診器

血圧計

体温計

パルス

オキシメータ

特殊診断機器

検眼鏡・耳鏡

ルーペ

診察用照明灯

ペンライト

メジャー・

ノギス

瞳孔計

打診器・打腱器

知覚計

音叉

舌圧子

Percussion Hammer

New!

●センサーチップ付のリフレックスハンマー。



マツヨシ

KaWe カラーフレックスラージ

一般
クラスI

コード	① 25-2983-00	② 25-2983-01
価格(税抜)	¥4,500	¥4,500
品番	MS-3803B	MS-3803D
カラー	ブルー	ブラック
サイズ	ヘッド長×全長=75×220mm	
材質	ハンドル部=ナイロン樹脂、ヘッド部=合成ゴム	
通常時在庫情報	—	

Percussion Hammer(Katsunuma)



マツヨシ

打診器(勝沼式)知覚計付

一般
クラスI

コード	① 24-8928-00
価格(税抜)	¥2,100
品番	Z181-825
製品サイズ	ヘッド径×ヘッド長×全長=30×40×190mm
重量	70g
材質	本体=ステンレス鋼、ヘッド=ゴム
通常時在庫情報	—

Percussion Hammer(Babinski)

●ヘッドはタテ・ヨコに付け替えることができます。



マツヨシ

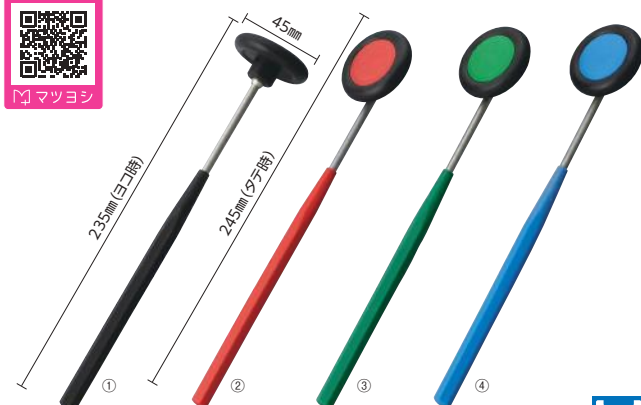

カラー打腱器(バギンスキー氏)タテ・ヨコ型

一般
クラスI

コード	① 23-3071-00	② 23-3071-01	③ 23-3071-02	④ 23-3071-03
価格(税抜)	¥2,000	¥2,000	¥2,000	¥2,000
カラー	黒	赤	緑	青
サイズ	ヘッド径×全長タテ/ヨコ=45×245/235mm			
材質	柄=ABS、シャフト=ステンレス			
通常時在庫情報	—			

Percussion Hammer(Buck Hammer)

●触診用ブラシ、知覚針付。



マツヨシ

カラー打腱器(バックハンマー氏)

一般
クラスI

コード	① 23-3072-00	② 23-3072-01	③ 23-3072-02
価格(税抜)	¥3,200	¥3,200	¥3,200
カラー	黒	赤	緑
サイズ	ヘッド長×全長=65×185mm		
重量	90g		
材質	柄=ABS、シャフト=ステンレス		
通常時在庫情報	—		

Anesthesiometer Pinwheel(Wartenberg)

●コンパクトタイプの知覚計。



マツヨシ在庫

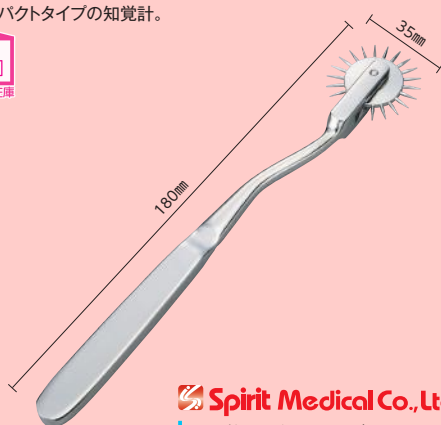

Spirit Medical Co., Ltd.

知覚計(ワルデルベルグ氏)

一般
クラスI

コード	① 24-4206-00
価格(税抜)	¥2,000
品番	CK-506
サイズ	歯車径×全長=35×180mm
重量	約60g
材質	真鍮
通常時在庫情報	マツヨシ在庫



マツヨシ

Anesthesiometer Pinwheel(Roulett)

GOOD PRICE!

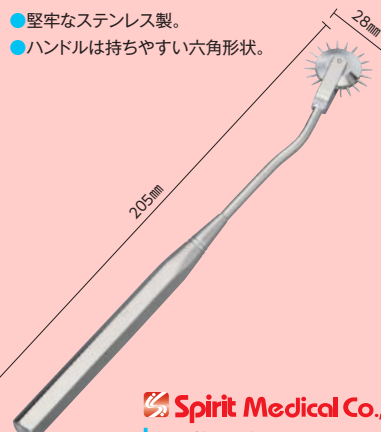

マツヨシ在庫

●堅牢なステンレス製。
●ハンドルは持ちやすい六角形状。

Spirit Medical Co., Ltd.

知覚計(ルーレット式)

一般
クラスI

コード	① 24-4207-00
価格(税抜)	¥5,000
品番	CK-516
サイズ	歯車径×全長=28×205mm
重量	約55g
材質	ステンレス
通常時在庫情報	マツヨシ在庫



マツヨシ

NEW

診断機器

メディカル
バッグ

計測・検診

診察室備品

外来・
受付備品

事務用品

臨床・
病理検査機器

聴診器

血圧計

体温計

パルス
オキシメータ

特殊診断機器

検眼鏡・耳鏡

ルーペ

診察用照明灯

ペンライト

メジャー・
ノギス

瞳孔計

打診器・打鍵器

知覚計

音叉

舌圧子

Dolorimeter (Yoshimura)

Dolorimeter



●知覚針と触診用ブラシが両端に付いています。

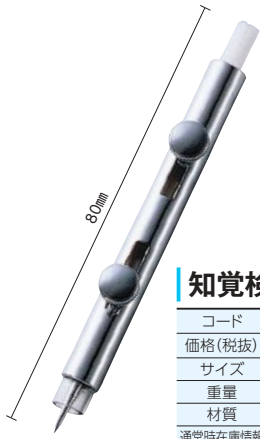

知覚検査器 (吉村氏)

コード	① 02-3700-00
価格 (税抜)	¥2,850
サイズ	全長=80mm
重量	約21g
材質	本体=真鍮、ブラシ=ナイロン
通常時在庫情報	マツヨシ在庫



一般
クラスI

●円錐型圧子を使ったペン型で、先端への圧力を連続的に変えながら、痛覚の閾値をグラム単位で測定します。



痛覚計

コード	① 20-2920-00
価格 (税抜)	¥92,000
品番	T.K.K.2335
製品サイズ	約φ13×105mm (キャップ含まず)
重量	約14g
測定範囲	2~10g
ストローク	1g当たり2mm±10%
通常時在庫情報	—



一般
クラスI

Tuning Fork

Tuning Fork

●主に労基法用の聴力検査に用いられる音叉です。

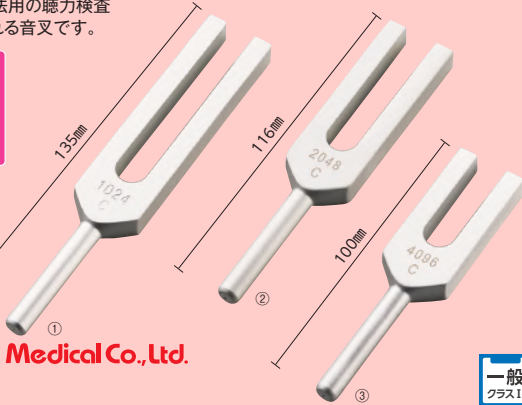

Spirit Medical Co., Ltd.

音叉

コード	① 24-5041-00	② 24-5041-01	③ 24-5041-02
価格 (税抜)	¥7,500	¥7,500	¥7,500
品番	CK-910	CK-911	CK-912
規格	1000Hz	2000Hz	4000Hz
製品サイズ	25×8×135mm	25×8×116mm	25×8×100mm
重量	約40g	約35g	約30g
材質		アルミ	
通常時在庫情報		マツヨシ在庫	

一般
クラスI



●主に耳鼻科の聴力検査に用いられます。
●C調子付きで128~240Hzまで調節できます。



Spirit Medical Co., Ltd.

音叉 (ルーツェ氏)

コード	① 24-5042-00
価格 (税抜)	¥8,500
品番	CK-904
規格	C-128~240Hz
製品サイズ	26×21×175mm
重量	約75g
材質	本体=アルミ、座=樹脂
通常時在庫情報	マツヨシ在庫

一般
クラスI

Tuning Fork

TB Skin Test Ruler



●主に脳神経外科や整形外科で用いられます。



Spirit Medical Co., Ltd.
音叉 (脳外科用)

コード	① 24-5043-00
価格 (税抜)	¥8,500
品番	CK-903
規格	C-128Hz
製品サイズ	38×28×220mm
重量	約100g
材質	本体=アルミ、座=樹脂
通常時在庫情報	マツヨシ在庫

一般
クラスI



丸型ツベルクリン反応測定板

コード	① 02-3365-00
価格 (税抜)	¥2,700
規格	丸型・プラスチック
通常時在庫情報	—



一般
クラスI

TB Skin Test Ruler



ツベルクリン反応測定器

コード	① 02-3365-01
価格 (税抜)	¥950
規格	ガラス
通常時在庫情報	—



一般
クラスI

マツ★推し!
Matsuyoshi Recommend

#定番の木製舌圧子
#個包装で衛生的

マツヨシ
オリジナル

- ▶ディスプレイザブルタイプの木製舌圧子です。
- ▶EOG滅菌済。



〈1枚あたり〉
(税抜)
¥ **6.9**

1枚ずつの
個包装で
衛生的



定番の木製舌圧子を リーズナブルに!

たっぷり200枚入り



MATSUYOSHI マツヨシ ディスポーザブル舌圧子		一般 クラスI
コード	① 24-6030-00	② 24-6030-01
価格(税抜)	¥1,380	¥13,800
品番	MY-7400	
サイズ(幅×全長)	16×150mm	
入数	200枚	200枚×10箱
通常時在庫情報	マツヨシ在庫	

Tongue Depressor



- ①③EOG滅菌済、②④未滅菌。



(1枚あたり)
(税抜)
¥ **10**

①③



メンティップ舌圧子(木製)

一般
クラスI

コード	① 07-3070-00	② 07-3070-02	③ 07-3070-01	④ 07-3070-03
価格(税抜)	¥3,000	¥600	¥3,000	¥600
品番	1TD-15	TD-15	1TD-14	TD-14
規格	一般用		小児用	
サイズ(幅×全長)	18×153mm		15×140mm	
入数	300枚	100枚	300枚	100枚
通常時在庫情報	マツヨシ在庫			

Tongue Depressor

- EOG滅菌済。



(1枚あたり)
(税抜)
¥ **11**

ディスポ舌圧子(木製)

一般
クラスI

コード	① 23-2235-00
価格(税抜)	¥1,300
品番	ME-01
サイズ(幅×全長)	16×150mm
入数	100枚
通常時在庫情報	マツヨシ在庫

Tongue Depressor



- EOG滅菌済。

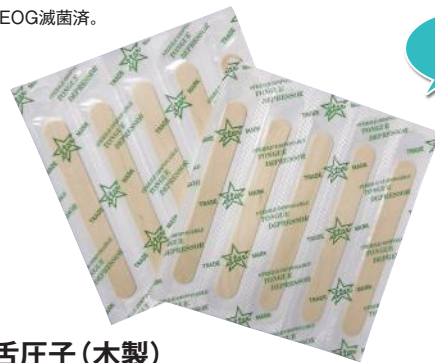

(1枚あたり)
(税抜)
¥ **9**

動画あり

スター舌圧子(木製)

一般
クラスI

コード	① 02-3310-00	② 02-3310-01
価格(税抜)	¥1,800	¥1,800
規格	一般用	小児用
サイズ(幅×全長)	17×150mm	15×130mm
入数	200枚	
通常時在庫情報	マツヨシ在庫	

Tongue Depressor

New!

- 滅菌済の使い捨て木製舌圧子。
- EOG滅菌済。



(1枚あたり)
(税抜)
¥ **8**

木製滅菌舌圧子

単位
一般
クラスI

コード	① 24-9844-00	② 24-9844-01
価格(税抜)	参考 ¥800	参考 ¥800
品番	TD1A	TD1C
規格	成人用	小児用
入数	100本	
製品サイズ	17×150mm	14×140mm
販売単位	20箱	
通常時在庫情報	-	

New!

- 単回使用のプラスチック製舌圧子。
- 本体には強度としなりのある素材を、先端部分にはゴムの様なやわらかい素材を使用。
- 舌への圧迫感が少なく、嘔吐反射が起こりにくい構造。
- 乳幼児用舌圧子は先端が細く、持ち手部分が屈折しているため、口腔内が見えやすい設計。
- EOG滅菌済。



マツヨシ

NEW

Lustromedic舌圧子

日本製 一般クラスI

コード	① 24-9121-00	② 24-9121-01	③ 24-9121-02
価格(税抜)	¥5,000	¥5,000	¥5,000
品番	MZ1001(N)	MZ1001(B)	MZ1001(P)
カラー	ナチュラル	ブルー	ピンク
サイズ(幅×全長)	20×160mm		
入数	100本		
材質	ポリプロピレン、熱可塑性エラストマー		
通常時在庫情報	マツヨシ在庫		

Lustromedic舌圧子 乳幼児用

日本製 一般クラスI

コード	④ 24-9843-00	⑤ 24-9843-01	⑥ 24-9843-02
価格(税抜)	¥5,000	¥5,000	¥5,000
品番	MZ2001(N)	MZ2001(B)	MZ2001(P)
カラー	ナチュラル	ブルー	ピンク
サイズ(幅×全長)	12×140mm		
入数	100本		
材質	ポリプロピレン、熱可塑性エラストマー		
通常時在庫情報	マツヨシ在庫		

Tongue Depressor



舌圧子(板状)

コード	① 20-2910-00
価格(税抜)	¥280
幅×全長	18×125mm
材質	ステンレス
通常時在庫情報	-



マツヨシ

一般クラスI

Tongue Depressor (Pediatric)

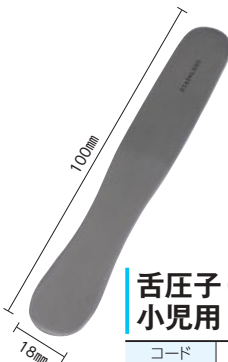

舌圧子(板状)小児用

コード	① 20-2910-01
価格(税抜)	¥280
幅×全長	18×100mm
材質	ステンレス
通常時在庫情報	-



マツヨシ

一般クラスI

Tongue Depressor (Kyoto Univ.)



舌圧子(京大式)

コード	① 23-2233-00
価格(税抜)	¥1,480
先幅×全長	17×150mm
入数	10枚
材質	ステンレス(SUS304)
通常時在庫情報	マツヨシ在庫



マツヨシ

一般クラスI

Tongue Depressor (Czermak)



舌圧子(チェルマック氏)

コード	① 24-4194-00
価格(税抜)	¥1,050
先幅×全長	17×190mm
材質	ステンレス(SUS410)
通常時在庫情報	マツヨシ在庫



マツヨシ

一般クラスI

Tongue Depressor (Frenkel)



舌圧子(フレンケル氏)

コード	① 24-4195-00
価格(税抜)	¥2,800
製品サイズ	115×160mm
材質	ステンレス(SUS304)
通常時在庫情報	-



マツヨシ

一般クラスI

Tongue Depressor (Frenkel)



舌圧子(フレンケル氏)

コード	① 20-2908-00
価格(税抜)	¥2,800
製品サイズ	110×160mm
材質	ステンレス
通常時在庫情報	-



マツヨシ

一般クラスI

Handlight with Tongue Depressor (Koike)



※電池は別売です。

舌圧子電灯(小池氏)ノーマル

コード	① 02-3390-00
価格(税抜)	¥11,800
規格	セット
電源の種類	単2乾電池
通常時在庫情報	マツヨシ在庫

交換部品

コード	② 02-3390-12
価格(税抜)	¥1,400
品名	LED電球のみ
通常時在庫情報	マツヨシ在庫



マツヨシ

人気アイテム

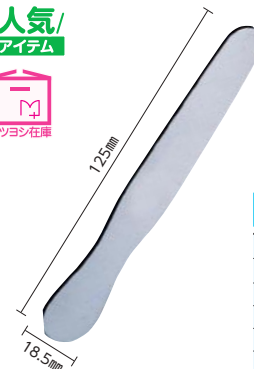

舌圧子(板状)

コード	① 02-3300-00
価格(税抜)	¥140
幅×全長	18.5×125mm
材質	ステンレス(SUS304)
販売単位	10枚
通常時在庫情報	マツヨシ在庫



マツヨシ

単位 一般クラスI

ELITE BAGS® 世界中で使われているスペイン・エリートバッグ社製メディカルバッグ

Nurse Bag

- パンダのプリントで心が和む、訪問看護にピッタリなメディカルバッグ。
- 収納力抜群で、内部の仕切板は自在に調節可能。
- 前面、側面、上部など豊富な収納ポケット付。
- 手提げ、肩掛け、背負いの3Wayタイプ。



ELITE BAGS® メディカルバッグ メディックパンダ

コード	①24-3804-00
価格(税抜)	¥29,000
品番	EB149-PANDA
カラー	ブラック
製品サイズ	W490×D240×H270mm
重量	2.89kg
材質	ポリエステル
付属品	ポケットサイズコンテナー、クリップボード、アンプルケース
最大収納重量	12kg
通常時在庫情報	マツヨシ在庫



Nurse Bag

- 軽量・コンパクトなので在宅看護に最適です。
- 取り外し可能な透明ポーチ、アンプルケースが付いています。
- 手提げ・肩掛け・背負いの3Wayタイプ。



ELITE BAGS® メディカルバッグ コミュニティ

コード	①24-6021-00	②24-6021-01
価格(税抜)	¥15,300	¥15,300
品番	EB01.008	EB01.009
カラー	ブルー	ピンク
製品サイズ	W350×D140×H255mm	
重量	1.35kg	
材質	ポリエステル	
最大収納重量	約3.5kg	
通常時在庫情報	マツヨシ在庫	



Nurse Bag

- 必要な処置用品をたっぷり収納できる収納力抜群のメディカルバッグ。
- 内部の仕切板は自在に調節可能。
- 前面、側面、上部など豊富な収納ポケット付。
- 手提げ、肩掛け、背負いの3Wayタイプ。



ELITE BAGS® メディカルバッグ メディック

コード	①24-5013-00
価格(税抜)	¥32,000
品番	EB06.005
カラー	ブルー
製品サイズ	W460×D270×H290mm
重量	2.23kg
材質	ポリエステル
付属品	ポケットサイズコンテナー、クリップボード、アンプルケース
最大収納重量	12kg
通常時在庫情報	マツヨシ在庫



Nurse Bag

- 状況に応じて多目的に使用できる、収納力の豊富なバッグです。
- 内部の仕切板は、収納物に合わせて自在に調節できます。
- フォーム素材がバッグの型崩れを防ぎ、中身を衝撃から保護します。



ELITE BAGS® メディカルバッグ マルチ

コード	①23-6603-00	②23-6603-01	③23-6603-02
価格(税抜)	¥7,500	¥7,500	¥7,500
品番	EB156	EB06.012	EB06.013
カラー	ブラック	グレーピンク	ブルーイエロー
製品サイズ	W340×D200×H200mm		
重量	0.42kg		
材質	ポリエステル		
最大収納重量	約3.5kg		
通常時在庫情報	マツヨシ在庫		



マツヨシ
オリジナル

軽くて丈夫な訪問看護バッグ



- 仕切板は自由に動かせるので、入れるものに合わせて仕切る位置を調節できます。
- サイドポケット付。

看護に
必要なツールが
全部入る自由に動かせる
便利な仕切板サイド
ポケット付MATSUYOSHI
マツヨシ訪問看護バッグ

コード	① 24-6951-00
価格(税抜)	¥2,980
品番	MY-NS0450BL
製品サイズ	W380×D180×H300mm
重量	0.6kg
材質	ポリエステル100%
付属品	仕切板
通常時在庫情報	マツヨシ在庫

マツヨシ
動画あり

Nurse Bag

- 糖尿病患者に使いやすいよう開発された携帯バッグです。
- 内部にはランセットや血糖測定器などの材料を個別に収納できる豊富なポケット付。
- インナーポケットにはインスリンと保冷剤を収納できます。
- 前面、背面にもポケットがあり、私物も収納できます。



マツヨシ

ELITE BAGS
メディカルバッグ フィット

コード	① 24-5027-00
価格(税抜)	¥5,000
品番	EB14.005
カラー	ブラック
製品サイズ	W140×D90×H200mm
重量	0.36kg
材質	ポリエステル
最大収納重量	約2kg
通常時在庫情報	マツヨシ在庫

Nurse Bag

- 肩からずり落ちにくい、持ちやすさを考えて設計された訪問バッグ。
- 中面は収納物が見えやすいバステルカラーを採用しています。
- 持ち手にはクッション入りで肩にかけやすい仕様です。
- 中の荷物が濡れずに安心の撥水素材を使用しています。
- 様々な衝撃から守ってくれる安心のクッション材入りポケット。



マツヨシ



訪問バッグ

コード	① 24-8929-00
価格(税抜)	¥7,600
品番	CR652-09-F
カラー	ブラック
サイズ	W440×D160×H290mm
容量	メイン収納部=17L、サブ収納部=2L
重量	595g
材質	ナイロン100%(撥水ナイロンツイル)
通常時在庫情報	マツヨシ在庫



マツヨシ

Nurse Bag

- トートとリュックの2Way。大容量の訪問バッグです。
- 小物をしっかり分類収納でき、A4ファイルがタテヨコにすっぽり収まるサイズです。
- 表面には小物用のポケットや、内側にはノートパソコン用のポケットが付いていて収納が便利です。



マツヨシ

2wayトートバッグ

コード	① 24-7261-00	② 24-7261-01
価格(税抜)	¥7,800	¥7,800
品番	KZN901-15	KZN901-18
カラー	ブラック	ネイビー
製品サイズ	W300×H380×D160mm	
重量	約690g	
材質	ナイロン	
通常時在庫情報	マツヨシ在庫	—



マツヨシ



Digital Height/Weight Scale

New!

- 身長体重の同時測定が可能です。
- 小児から成人まで幅広い身長測定範囲。
- 電子カルテと連動が可能です。



seca
EMR ready
デジタル身長計付体重計 (検定品)

コード	① 25-2965-00
価格 (税抜)	¥295,000
品番	seca 285
製品サイズ	W434×D466×H2,194mm
重量	16kg
消費電力	6w
電源の種類	体重計=ACアダプター (付属)、身長部=単3乾電池×4コ (付属)
計量台サイズ	W430×D365×H60mm
精度等級	3級
ひょう量	300kg
目量	50g (1~150kg) / 100g (150~300kg)
身長計仕様	測定範囲=30-200cm
通常時在庫情報	—

※ご注文の際には、ご使用地域をご指定下さい。

プリンター

コード	② 25-3256-10	③ 25-3256-11
価格 (税抜)	¥139,500	¥125,000
品名	無線プリンターセット	有線プリンターセット
製品サイズ	W108×D165×H108mm、W95×D35×H113mm	
電源の種類	ACアダプター (付属)	
通常時在庫情報	—	—

プリンター用感熱紙

コード	④ 25-3255-10
価格 (税抜)	¥5,000
品番	seca 485
製品サイズ	58mm×80m
入数	5巻
通常時在庫情報	—

Digital Height/Weight Scale

New!

- 1台で身長も体重も測定可能です。
- 安定性に優れた計量台。
- 移動をサポートするキャスター付。
- 電子カルテと連動が可能です。



seca
EMR ready 身長計付
デジタルコラムスケール (検定品)

コード	① 25-3210-00
価格 (税抜)	¥145,000
品番	seca 704s
製品サイズ	W360×D520×H1408mm
重量	17.6kg
消費電力	6W
電源の種類	単3乾電池×6コ (付属)、ACアダプター (別売)
計量台サイズ	W335×D345×H80mm
精度等級	3級
ひょう量	300kg
目量	50g (1~150kg) / 100g (150~300kg)
身長計仕様	測定範囲=7-230cm
通常時在庫情報	—

※ご注文の際には、ご使用地域をご指定下さい。

Digital Height/Weight Scale

New!



- 音声ガイダンス付。
- 感染予防に有効な超音波での身長測定を行います。
- 素早い測定を実現。
- 電子カルテと連動が可能です。
- アルコール消毒も可能なガラス製の計量台を採用。
- ⑨は親しみやすいパンダのモチーフが子供の関心をひき、スムーズな測定をサポートします。



seca
EMR ready
超音波式全自動身長体重計 (検定品)

コード	① 25-2966-00	② 25-2966-01	③ 25-2966-02
価格 (税抜)	¥595,000	¥650,000	¥750,000
品番	seca 287	seca 655u	seca 655uh
規格	—	IDディスプレイ付	IDディスプレイとハンドレール付
製品サイズ	W434×D466×H2,270mm	W600×D614×H2,387mm	W801×D650×H2,387mm
重量	16.5kg	22kg	29kg
消費電力	6W		18W
電源の種類	ACアダプター (付属)		
計量台サイズ	W430×D365×H60mm	W600×D467×H70mm	
精度等級	3級		
ひょう量	300kg		
目量	50g (1~150kg) / 100g (150~300kg)		
身長計仕様	測定範囲=60-210cm	測定範囲=60-220cm	測定範囲=100-220cm
通常時在庫情報	—		

※ご注文の際には、ご使用地域をご指定下さい。

オプション

コード	④ 25-3206-10	⑤ 25-3212-10	⑥ 25-3206-11	⑦ 25-3256-10	⑧ 25-3256-11	⑨ 25-2966-10
価格 (税抜)	¥9,500	¥100,000	¥89,500	¥139,500	¥125,000	¥25,000
品名	バーコードスキャナーホルダー	無線プリンター	有線プリンター	無線プリンターセット	有線プリンターセット	—
品番	seca 463	—	—	—	—	seca 459
製品サイズ	W76×D152×H75mm	W108×D220×H108mm	W108×D165×H108mm、W95×D35×H113mm	W380×D44×H670mm	—	—
適用機種	seca655u、seca655uh、seca655h			seca287	—	—
通常時在庫情報	—			—	—	—

プリンター用感熱紙

コード	⑩ 25-3255-10
価格 (税抜)	¥5,000
品番	seca 485
製品サイズ	58mm×80m
入数	5巻
通常時在庫情報	—

NEW

- 診断機器
- メディカルバッグ
- 計測・検査
- 診察室備品
- 外来・受付備品
- 事務用品
- 臨床・病理検査機器

New!



- 省電力で高いコストパフォーマンスを実現。
- 一台で身長も体重も測定が可能です。
- 移動をサポートするキャスター付。



M マツヨシ

 送料
別送
 組立
商品

seca

身長計付デジタルコラムスケール(検定品)

コード	① 25-2968-00
価格(税抜)	¥105,000
品番	seca 799s
製品サイズ	W294×D458×H1,400mm
重量	7.9kg
電源の種類	単3乾電池×6コ(付属)、ACアダプター(別売)
計量台サイズ	W272×D280×H75mm
精度等級	4級
ひょう量	200kg
目量	100g(1~100kg)/200g(2~200kg)
身長計仕様	測定範囲=7~230cm
通常時在庫情報	-

Digital Height/Weight Scale



向きを自在に変えられる表示部

AND
デジタル

デジタル身長体重計(検定品)

受注
生産

コード	① 24-3170-00
価格(税抜)	¥220,000
品番	AD-6351
製品サイズ	W330×D483×H964(最縮時)mm
計量台サイズ	W330×D440×H73mm
重量	約13kg(ACアダプタ、電池含まず)
身長計仕様	測定範囲=88.0~210.0cm(0.1cm単位)
体重計仕様	ひょう量=150kg、目量=0.1kg、最大風袋引き量=90kg
精度等級	3級
付属品	接続ケーブル2m、電池ケース、ACアダプタ
電源の種類	専用ACアダプタ(付属)、単3乾電池×6コ(別売)
通常時在庫情報	-

*ご注文の際には、ご使用地域をご指定ください。

- 出張健診・学校健診・施設内移動などあらゆる場所での使用に適しています。
- 身長測定カーソルを折りたたみできますので、コンパクトに収納が可能。
- 本体重量13kg以下と軽く、大型キャスター付きで移動もラクに行えます。
- 表示部は向きを変えることができ、取り外して使用することもできます。
- BMI表示機能付。



収納時



M マツヨシ

オプション

コード	② 24-3170-14	③ 23-7324-03	④ 24-3170-11
価格(税抜)	¥4,500	¥55,000	¥5,000
品名	ACアダプタ	ADプリンタユニット	プリンタ専用ケーブル(75cm)
品番	AX-TB266	AD-PR580	AX-K03937
通常時在庫情報	-	-	-
コード	⑤ 02-3512-01	⑥ 24-3170-12	⑦ 24-3170-13
価格(税抜)	¥3,500	¥3,000	¥3,000
品名	手元確認スイッチ(AD-SW600)	接続ケーブル(2m)	接続ケーブル(3m)
品番	AD-A104	AX-K03946	AX-K03938
通常時在庫情報	-	-	-

Digital Height/Weight Scale

- キャスター付きで手軽に移動できます。
- 測定値表示を一時保持する手元ホールドスイッチ付。
- 風袋引き機能付。
- RS-232C出力端子付。

デジタル身長体重計(検定品)

受注
生産

コード	① 24-6337-00
価格(税抜)	¥227,000
品番	DST-210S
製品サイズ	W330×D492×H1035(最縮時)mm
計量台サイズ	W330×D283×H40mm
重量	12.2kg
付属品	手元ホールドスイッチ、スイッチホルダー、電池ケース
身長計仕様	測定範囲=85.0~209.0cm
体重計仕様	ひょう量=150kg、目量=0.1kg
精度等級	3級
消費電力	0.5W
電源の種類	専用ACアダプタ(付属)、単2乾電池×4本(別売)
通常時在庫情報	-

*ご注文の際には、ご使用地域をご指定ください。



②



使用例



M マツヨシ

オプション

コード	② 24-6337-14	③ 25-2449-10	④ 25-2449-11	⑤ 25-2449-12
価格(税抜)	¥41,000	¥71,500	¥7,700	¥7,700
品名	外部表示ユニット	サーマルプリンター	プリンタ用ケーブル	プリンタ用紙
品番	YM-210S	CT-S280RSJ-WH	17J-925PN	RP5880T
通常時在庫情報	-	-	-	-

診察・診断

身長体重計

NEW

診断機器

メディカル
バッグ

計測・検査

診察室備品

外来・
受付備品

事務用品

臨床・
病理検査機器

身長体重計

身長計

体重計

体組成計

ヘルスメーター・
皮下脂肪計

角度計

握力計

その他計測・
検査機器
タイマー・
ストップウォッチ

検診衣

セルフ
メディケーション



- 身長・体重・体組成を同時測定(身長体重計としても使用可能)。
- 約10秒で測定できます。
- 移動や収納に便利な伸縮式自動身長計を採用しています。
- 音声ガイド機能付。
- USBポート、RS-232Cポート付きで、健診システムとの連携が可能(※USBポートとRS-232Cポートは同時に使用できません)です。
- SDメモリーカードにデータの保存が可能です。



マツヨシ

組立商品 受注生産

TANITA

自動身長計付き体組成計(検定品)

コード	① 24-8930-00
価格(税抜)	¥1,300,000
品番	DC-270A-N
規格	標準型
製品サイズ	W360×D689×H1493~2300mm
載台寸法	360×360mm
表示部寸法	290×202mm
重量	約29.1kg
体重計仕様	ひょう量=200kg、目量=0.1kg、最大風袋引き量=10kg
身長計仕様	測定範囲=100.0~200.0cm(0.1cm単位)
体組成計仕様	体脂肪率=3.0~75.0%(0.1%単位)
付属品	電源コード、2P変換プラグ、プリンター用紙1巻、結果解説ポスター、SDメモリーカード
電源の種類	専用ACアダプタ
通常時在庫情報	—

※ご注文の際には、ご使用地域をご指定ください。

オプション

コード	② 02-3486-00	③ 02-3502-03	④ 24-8930-10
価格(税抜)	¥3,000	¥38,000	¥6,400
品名	プリンター用紙(4巻)	表示ボックススタンド	電源ケーブル+変換プラグ
品番	2903	OP-005	DC2708531+MC1807921
通常時在庫情報	マツヨシ在庫	—	—

Automatic Height/Weight Scale



- 精度等級3級。
- 床から計量面まで50mmの薄型で手すりもあり、乗降時に安全で負担を軽減できます。
- 手すりを持ったままでも測定できます。
- 身長計の支柱は測定範囲に合わせて3段階に設定できます。
- 大型キャスター付きで移動がラクに行えます。
- BMI表示機能付。
- RS-232C端子(双方向入出力)を2ch装備。



②表示部



マツヨシ

動画あり

受注生産

AND
エーアンドエー

全自動身長体重計(検定品)

コード	① 23-5101-00	② 23-5101-01
価格(税抜)	¥680,000	¥750,000
品番	AD-6228A	AD-6228AP
規格	標準型	プリンタ内蔵型
製品サイズ	W400×D608×H1535~2350mm	
計量台寸法	W400×D340×H50mm	
表示部寸法	W255×D144×H181mm	
重量	計量部=約32kg、表示部=約1.8kg	
体重計仕様	ひょう量=200kg、目量=0.1kg、最大風袋引き量=200kg	
身長計仕様	測定範囲=60.0~160.0cm、100.0~200.0cm、120.0~220.0cm(0.1cm単位)	
付属品	電源コード、表示器スタンド、接地アダプタ、付属ネジM4(2本)、プリンター用紙×2巻(②のみ)	
電源の種類	AC100V 50/60Hz	
通常時在庫情報	—	—

※ご注文の際には、ご使用地域をご指定ください。

オプション

コード	③ 02-3045-02
価格(税抜)	¥5,000
品名	プリンター用紙(5巻)
品番	AX-PP147-S
通常時在庫情報	マツヨシ在庫

身長体重計

身長計

体重計

体組成計

ヘルスメーター・皮下脂肪計

角度計

握力計

その他計測・検診機器

タイマー

ストップウォッチ

検診衣

セルフメイケーション

New!

- 精度等級3級。
- 身長・体重・体組成を同時に、約10秒で高速測定。
- 入力が簡単なカラータッチパネルを採用。
- タニタ社の体組成分析アルゴリズムを搭載。



マツヨシ

日本製

AND

デジタル

自動身長計付き体組成計(検定品)

コード	①24-9845-00
価格(税抜)	¥1,300,000
品番	AD-6551
製品サイズ	W360×D689×H1493~2300mm
重量	29.1kg
電源の種類	AC100V 50/60Hz
載台寸法	360×360mm
表示部寸法	290×202mm
体重計仕様	ひょう量=200kg、目量=100g、最大風袋引き量=10kg
身長計仕様	測定範囲=100~200cm(0.1cm単位)
体組成計仕様	体脂肪率=3.0~75.0%(0.1%単位)
通常時在庫情報	-

※ご注文の際には、ご使用地域をご指定ください。

Digital Height/Weight Scale

- ドットコード読み取り方式を採用した信頼性の高いデジタル身長計付き体組成計。
- 体組成を分析する技術の中で特に精度の高い方法といわれる4C法を採用しています。
- 文字が見やすい反転LCDデジタル表示・個人データの入力操作をランプでわかりやすく誘導・測定結果をその場でプリント(感熱式サーマルプリンター付)プリセット風袋引き(着衣量設定)機能付。



TANITA

手動身長計付き体組成計(検定品)

組立商品 受注生産

コード	①24-8931-00
価格(税抜)	¥500,000
品番	BH-300A-N
規格	標準型
製品サイズ	W360×D532×H1777~2327mm
載台寸法	360×360mm
表示部寸法	270×220mm
重量	約15.8kg
身長計仕様	測定範囲=75.0~215.0cm
体重計仕様	ひょう量=200kg、目量=0.1kg、最大風袋引き量=10kg
体組成計仕様	体脂肪率=3.0%~75.0%(0.1%単位)
付属品	ACアダプター、電源コード、ポスター、表示ボックス収納バッグ、SDメモリーカード、プリンター用紙、ドライパー
電源の種類	専用ACアダプタ
通常時在庫情報	-

※ご注文の際には、ご使用地域をご指定ください。

オプション

コード	②02-3486-00	③02-3502-03
価格(税抜)	¥3,000	¥38,000
品名	プリンター用紙(4巻)	表示ボックススタンド
品番	2903	OP-005
通常時在庫情報	マツヨシ在庫	-



マツヨシ

マツヨシ在庫

Automatic Height/Weight Scale

- 精度等級3級。
- コンパクトに折りたたむことができ、移動健診にも最適です。
- キャスター付きですので、移動も容易です。
- オプションのサーマルプリンタを使用して身長・体重・BMIの測定結果を出力できます。



折りたたみ時



マツヨシ

動画あり

ポータブル自動身長体重計(検定品)

コード	①24-4940-00
価格(税抜)	¥290,000
品番	BSM370
製品サイズ	W380×D550×H2126mm
載台寸法	W380×D550×H112mm
重量	14kg
身長計仕様	測定範囲=90.0~200.0cm(0.1cm単位)
体重計仕様	ひょう量=200kg、目量=0.1kg、最大風袋引き量=5.0kg
電源の種類	専用ACアダプタ(付属)
通常時在庫情報	-

※ご注文の際には、ご使用地域をご指定ください。



キャスター付



遠隔操作ユニット使用例

オプション

コード	②24-4940-10	③24-4940-11	④24-4940-12
価格(税抜)	¥36,000	¥3,000	¥59,000
品名	サーマルプリンタ	プリンタ用ロール紙(4巻)	遠隔操作ユニット
通常時在庫情報	-	-	-

身長体重計

身長計

体重計

体組成計

ヘルスメーター

皮下脂肪計

角度計

握力計

その他計測

検診機器

タイマー

ストップウォッチ

検診衣

セルフ

メディケーション



- ドットコード読み取り方式を採用した信頼性の高いデジタル身長計付き体重計。
- 大きくて見やすいデジタル表示・プリセット風袋引き(着衣量設定)機能付。



M マツヨシ



TANITA 手動身長計付き体重計

組立商品 受注生産

コード	① 24-8085-00
価格(税抜)	¥210,000
品番	BH-200A
規格	標準型
製品サイズ	W336×D473×H1777~2327mm
載台寸法	336×301mm
表示部寸法	240×140mm
重量	約13.8kg
身長計仕様	測定範囲=75.0~215.0cm(0.1cm単位)
体重計仕様	ひょう量=200kg、目量=0.1kg、最大風袋引き量=10kg
付属品	コントローラーホルダー、ACアダプター、ドライバー、ホルダー用ネジ×3コ、ワッシャー×3コ、クランプ大、クランプ小×2コ
電源の種類	専用ACアダプター、単3乾電池×4コ(別売)
通常時在庫情報	—

※ご注文の際には、ご使用地域をご指定ください。

オプション

コード	② 02-3502-02	③ 24-8085-10	④ 24-9351-00
価格(税抜)	¥38,000	¥60,000	¥3,000
品名	昇降補助手すり	感熱式プリンターセット	専用感熱紙(4巻)
品番	OP-501	OP-204	OP-300
構成品	—	プリンター本体、ACアダプター、ケーブル、朝顔紙(4巻)	—
通常時在庫情報	—	—	—

Digital Height/Weight Scale

- 精度等級4級。
- 支柱・カーソルともに女性にやさしいスリム設計。
- 脚ゴムに床面に跡が残りにくい非移行性ゴムを採用。
- 身長計の読み取りが左右両側からできます。



M マツヨシ



手動式身長計付デジタル体重計(検定品)

組立商品 荷送料別途 受注生産

コード	① 24-6338-00
価格(税抜)	¥96,000
品番	WSH-20
規格	2.0m
製品サイズ	W310×D400×H2200mm
載台寸法	309×301mm
重量	約10.5kg
身長計仕様	測定範囲=60.0~200.0cm(0.1cm単位)
体重計仕様	ひょう量=200kg、目量=0.1kg(0~100kg)/0.2kg(100~200kg)
材質	支柱=アルミ、台座=スチール、カーソル=ABS
電源の種類	ACアダプターDC6V500mA(付属)、または単3乾電池×4コ(別売)
通常時在庫情報	—

Digital Height/Weight Scale

- 精度等級4級。
- 小児科や幼稚園にぴったりのクリームイエロー×ホワイトのカラーリングで明るさを演出。
- 脚ゴムに床面に跡が残りにくい非移行性ゴムを採用。
- 身長計の読み取りが左右両側からできます。



M マツヨシ



小児用手動式身長計付デジタル体重計(検定品)

組立商品 荷送料別途 受注生産

コード	① 24-6339-00
価格(税抜)	¥95,000
品番	WSH-16
規格	1.6m
製品サイズ	W310×D400×H1800mm
載台寸法	309×301mm
重量	約10kg
身長計仕様	測定範囲=60.0~160.0cm(0.1cm単位)
体重計仕様	ひょう量=200kg、目量=0.1kg(0~100kg)/0.2kg(100~200kg)
材質	支柱=アルミ、台座=スチール、カーソル=ABS
電源の種類	ACアダプターDC6V500mA(付属)、または単3乾電池×4コ(別売)
通常時在庫情報	—

NEW

診断機器

メディカル
バッグ

計測・検診

診察室備品

外来・
受付備品

事務用品

臨床・
病理検査機器

身長体重計

身長計

体重計

体組成計

ヘルスメーター・
皮下脂肪計

角度計

握力計

その他計測・
検診機器タイマー・
ストップウォッチ

検診衣

セルフ
メディケーション

Height Measure

New!

- 場所をとらないロールアップ式の壁掛け式身長計。
- 測定値が見やすい読み取り窓。
- 耐久性のある金属製テープを採用しています。



マツヨシ

seca

壁掛け式簡易身長計

荷送料
別途

コード	① 25-3197-00
価格(税抜)	¥6,000
品番	seca 206
製品サイズ	W125×D173×H125mm
材質	ABS樹脂、スチール
重量	202g
測定範囲	0~220cm(1mm)
通常時在庫情報	マツヨシ在庫

Height Measure

New!

- 水平器付のため、どんな場所でも正確な測定が可能です。
- 簡単に組み立て可能なシンプル設計。
- 支柱部を分解でき、軽量でコンパクトのため、往診などでも使用可能。



マツヨシ

seca

ポータブル身長計(水平器付)

荷送料
別途組立
商品

コード	① 25-3201-00
価格(税抜)	¥22,500
品番	seca 213I
製品サイズ	W337×D590×H2,165mm
載台寸法	W337×D340×H25mm
材質	ABS樹脂
重量	2.4kg
測定範囲	20~205cm(1mm)
通常時在庫情報	-

Height Measure

New!

- 測定者の立ち位置を決めやすいフットプリント付。
- 支柱の根本には曲がりにくいダイキャストを採用しています。



マツヨシ

seca

身長計

荷送料
別途組立
商品

コード	① 25-3202-00
価格(税抜)	¥35,000
品番	seca 228
製品サイズ	W317×D374×H2,131mm
載台寸法	W317×D374×H20mm
材質	スチール、ABS樹脂
重量	5.9kg
測定範囲	60~200cm(1mm)
通常時在庫情報	-

Height Measure

New!

- ヒールポジションナーが一体化した強化ガラス製の測定台を採用。
- スライド式のヘッドプレート。
- バックライト式デジタルディスプレイで読み取りやすい測定値。



マツヨシ

seca

デジタル身長計

荷送料
別途組立
商品

コード	① 25-3203-00
価格(税抜)	¥145,000
品番	seca 274
製品サイズ	W434×D466×H2,194mm
載台寸法	W430×D365×H60mm
重量	15kg
電源の種類	単3乾電池×4コ(付属)
測定範囲	30~200cm(1mm)
材質	アルミニウム、スチール、強化ガラス
通常時在庫情報	-

NEW

診断機器

メディカル
バッグ

計測・検診

診察室備品

外来・
受付備品

事務用品

臨床・
病理検査機器

Height Measure

New!

- 簡単に組み立て可能なシンプル設計。
- 支柱部を分解でき、軽量でコンパクトのため、往診などでも使用可能。



seca

ポータブル身長計

荷送料
別途 組立
商品

コード	①25-2970-00
価格(税抜)	¥19,500
品番	seca 213
製品サイズ	W337×D590×H2,165mm
載台寸法	W337×D340×H25mm
重量	2.4kg
収納時サイズ	W337×D624×H177mm
測定範囲	20~205cm(1mm)
材質	ABS樹脂
通常時在庫情報	—



マツヨシ

オプション

コード	②25-2845-10
価格(税抜)	¥7,200
品名	キャリングケース
品番	seca 412
製品サイズ	W686×D56×H427mm
対応機種	seca 417
通常時在庫情報	—

Digital Height Measure

- 絶対値測定機能搭載により校正作業が不要で、電源をいれるだけで簡単・正確に測定できます。
- 75~215cmのロングレンジで表示部セパレート対応、アナログ目盛付。



マツヨシ

TANITA
デジタル身長計

コード	①24-7262-00
価格(税抜)	¥75,000
品番	BH-100
製品サイズ	W350×D510×H1708~2258mm
載台寸法	W350×D325×H27mm
重量	約8.5kg
付属品	ACアダプタ
測定範囲	75.0~215.0cm(0.1cm単位)
電源の種類	専用ACアダプタ(付属)、単3乾電池×4(別売)
通常時在庫情報	—



オプション

コード	②24-8085-10	③24-9351-00
価格(税抜)	¥60,000	¥3,000
品名	感熱式プリンターセット	専用感熱紙(4巻)
品番	OP-204	OP-300
構成品	プリンタ本体、ACアダプタ、RSケーブル、専用感熱紙(4巻)	—
通常時在庫情報	—	—

Height Measure

人気
アイテム

- 身長測定の定番品。
- 左右両目盛タイプですので、どちら側からも読み取りができます。



マツヨシ

カラー身長計

組立
商品 荷送料
別途

コード	①24-7988-00□□	②24-7988-01□□
価格(税抜)	¥29,000	¥28,000
品番	HP20	HV16
規格	2.0m	1.6m
載台寸法	310×370mm	
重量	5.9kg	5.4kg
材質	支柱=アルミ軽合金、カーソル=ABS、台座=スチール(粉体塗装)	
測定範囲	60.0~200.0cm	60.0~160.0cm
通常時在庫情報	—	

※ご注文の際には、□□にサブコードをご指定ください。

【サブコード/カラー】

01 アイボリー 02 ミント 03 ピンク

Height Measure

- ステンレス製手すりセットされた安心モデルです。
- ①は左右両目盛、②は左片側目盛です。



マツヨシ

手すり付身長計

組立
商品 荷送料
別途

コード	①24-7990-00	②24-7990-01
価格(税抜)	¥49,000	¥48,000
品番	HP20-T	HS20-T
規格	2.0m	
載台寸法	310×370mm	
手すり高	約85cm	
重量	約7kg	
材質	支柱=アルミ軽合金、カーソル=ABS、台座=スチール(粉体塗装)、手すりはステンレス	
測定範囲	60.0~200.0cm	
通常時在庫情報	—	

NEW

診断機器

メディカル
バッグ

計測・検診

診察室備品

外来・
受付備品

事務用品

臨床・
病理検査機器

Height Measure

専用バッグで
持ち運びに便利

カンタン組み立て

①折りたたみ時



移動健診や訪問看護に最適! ポータブル身長計

- 支柱を4つに折りたたんで載台に収納できますので、持ち運びや移動に便利。
- 目盛は左右両側から読み取りができます。
- 上下2ヶ所のディスタンスピースを壁にびったり寄せることで安定感を補います。

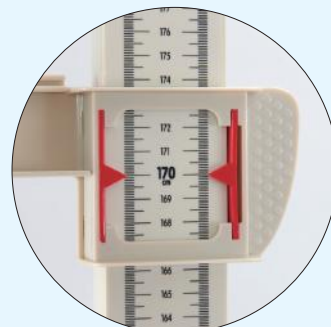

目盛部分



マツヨシ在庫



マツヨシ

ADE ポータブル身長計

コード	① 24-6009-00
価格(税抜)	¥18,500
品番	MZ10042
規格	2.1m
製品サイズ	W348×D590×H2140mm
載台寸法	348×410mm
折りたたみ寸法	W348×D620×H130mm
重量	2.3kg
材質	ABS
測定範囲	15.0~210.0cm
通常時在庫情報	マツヨシ在庫

専用キャリーバッグ

コード	② 24-6009-10
価格(税抜)	¥5,000
品番	MZ10043
製品サイズ	W625×D140×H350mm
通常時在庫情報	マツヨシ在庫

Height Measure

- 持ち運びや保管に便利な伸縮タイプ。
- 座ったまま測定できるハンドル付。
- 固定式のレンズ付き表示窓のため、目の移動がなく疲れません。



表示窓

伸縮時



マツヨシ

身長計(伸縮式)

コード	① 24-4941-00
価格(税抜)	¥50,000
品番	YS301-P
規格	2.0m
載台寸法	360×450mm
重量	約5.3kg
材質	支柱=アルミ(アルマイト加工)、台座=メラミン化粧板
測定範囲	100.0~200.0cm
通常時在庫情報	—

組立商品
送料別途

Height Measure

- 左右両側に目盛があり、どちら側からでも測定できます。

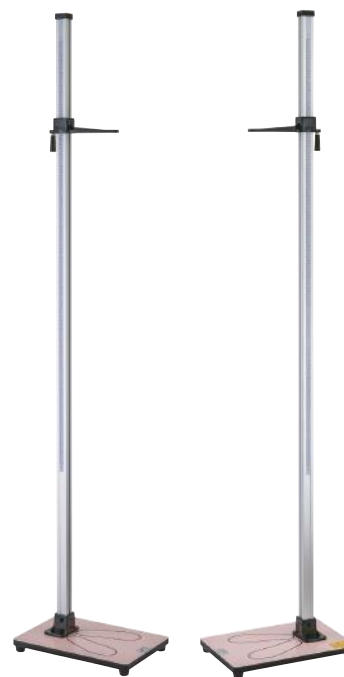

マツヨシ

シルバー身長計

コード	① 24-4942-00	② 24-4942-01
価格(税抜)	¥29,000	¥28,000
品番	YS501-P	YS502-P
規格	2.0m	1.5m
載台寸法	300×450mm	
重量	約4.5kg	約4.0kg
材質	支柱=アルミ(アルマイト加工)、台座=メラミン化粧板	
測定範囲	60.0~200.0cm	50.0~150.0cm
通常時在庫情報	—	

組立商品
送料別途

👍 マツヨシ
Matsuyoshi Recommend

#強度の高い組立式
#ジョイント式身長計

強度の高い組立式 の金属身長計

- ▶ 組立式でありながら強度と安定感を保ちます。
- ▶ ベース台は環境を考慮した非亜鉛粉体塗装、ゴム脚は床材に色移りにくい非移行性ゴムを採用しています。
- ▶ 目盛りは片側シングルメジャー仕様で、PET+アルミ蒸着素材なので暑さにも強い仕様です。

マツヨシ
オリジナル



MATSUYOSHI マツヨシ ジョイント式身長計

組立
商品

コード	①24-8656-00
価格(税抜)	¥34,500
品番	MY-4350
カラー	アイボリー
規格	2.0m
載台寸法	310×370mm
重量	約7kg
材質	支柱=アルミ軽合金、カーソル=ABS、台座=スチール(粉体塗装)
測定範囲	80.0~200.0cm
通常時在庫情報	マツヨシ在庫



マツヨシ
動画あり

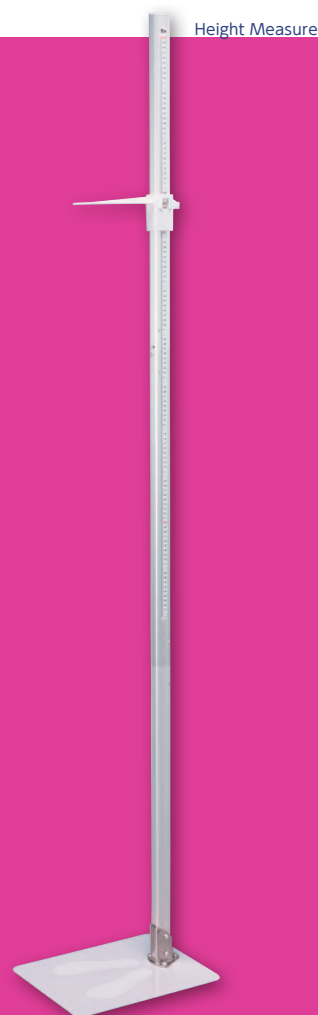
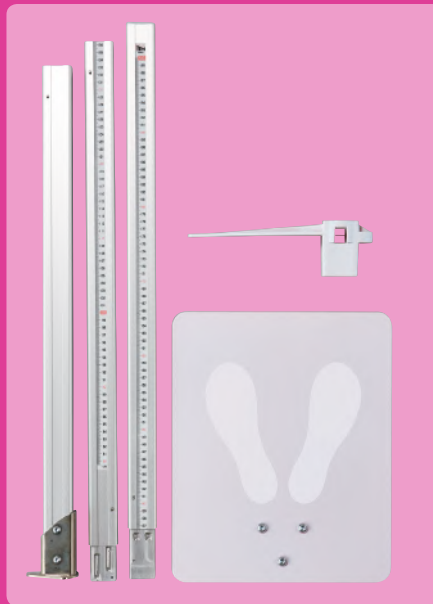

Height Measure

NEW

診断機器

メディカル
バッグ

計測・検診

診察室備品

外来・
受付備品

事務用品

臨床・
病理検査機器

Height Measure

- 見やすい目盛板のベーシックタイプ。



マツヨシ



身長計(金属製)

組立
商品

荷送料
別途

コード	①24-3172-00	②24-3172-01
価格(税抜)	¥26,500	¥26,000
品番	YS201-S	YS202-S
規格	2.0m	1.5m
重量	約8.0kg	約6.5kg
材質	支柱=アルミ、台座=スチール(焼付塗装)	
測定範囲	60.0~200.0cm	50.0~150.0cm
通常時在庫情報	-	

Height Measure

- シンプルなスタンダード型。



マツヨシ

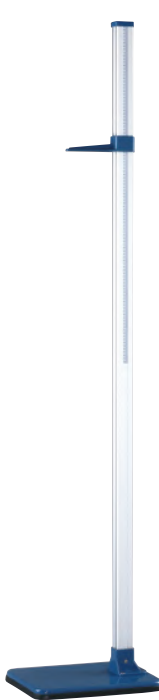

身長計 スタンダード型

組立
商品

荷送料
別途

コード	①19-2070-00	②19-2070-01
価格(税抜)	¥29,000	¥28,440
品番	SM-01	SM-02
規格	2.0m	1.6m
重量	約7.7kg	約7.2kg
材質	支柱=アルミ(アルマイト加工)、カーソル=ABS、台座=鉄板絞り	
測定範囲	70.0~200.0cm	70.0~160.0cm
通常時在庫情報	-	

Height Measure

- 左右目盛で両側から読み取りが可能。
- 脚ゴムは床面に跡が残りにくい非移行性ゴムを採用。



① クリームイエロー

② パステルピンク

③ アクアブルー

身長計 ツインメジャー型

組立
商品

荷送料
別途

コード	①24-7263-00	②24-7263-01
価格(税抜)	¥29,000	¥28,000
品番	SH20	SH16
規格	2.0m	1.6m
重量	約6.5kg	
材質	支柱=アルミ、台座=スチール、カーソル=ABS	
測定範囲	60.0~200.0cm	60.0~160.0cm
通常時在庫情報	-	

※ご注文の際には、□□にサブコードをご指定ください。
(サブコード/カラー)

01 クリームイエロー 02 パステルピンク 03 アクアブルー

身長体重計

身長計

体重計

体組成計

ヘルスメーター・
皮下脂肪計

角度計

握力計

その他計測・
検診機器

タイマー・
ストップウォッチ

検診衣

セルフ
 Medikation

- 精度等級3級。
- 50g単位で計測可能な高精度タイプ。
- プリセット風袋引き(着衣量設定)機能付。
- ②④はRS-232C出力端子付、⑥⑦を使用しプリントアウトが可能。



TANITA 精密体重計(検定品)

組立商品

コード	① 23-3004-00	② 23-3004-01	③ 23-3004-02	④ 23-3004-03
価格(税抜)	¥69,000	¥79,000	¥59,000	¥69,000
品番	WB-150			
規格	ポールタイプ	ポールタイプ (RS232C端子付)	セパレートタイプ	セパレートタイプ (RS-232C端子付)
製品サイズ	W336×D520×H846mm		計量部=W336×D301×H82mm、表示部=W209×D159×H56mm、ケーブル長=約1.9m	
載台寸法	336×301mm			
重量	約7.1kg		約5.1kg	
ひょう量	200kg			
目量	0.05kg			
最大風袋引き量	10kg			
消費電力	0.3W以下			
電源の種類	専用ACアダプタ(付属)、単3乾電池×6コ(別売)			
通常時在庫情報	-			

※ご注文の際には、ご使用地域をご指定ください。

オプション

コード	⑤ 02-3611-01	⑥ 23-3004-04	⑦ 02-3486-00	⑧ 23-3004-10
価格(税抜)	¥15,000	¥84,000	¥3,000	¥3,000
品名	キャリングケース (セパレート用)	感熱式プリンタセット (RS付用)	プリンタ用紙 (4巻)	ACアダプター
品番	29056001	OP-201	2903	UV305-0905
通常時在庫情報	-	-	マツヨシ在庫	-

人気アイテム

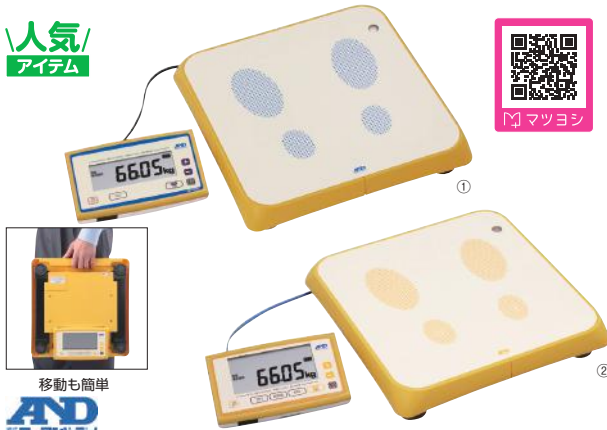

業務用体重計 スマートスケール(検定品)

コード	① 23-7324-00	② 23-7324-01
価格(税抜)	¥60,000	¥65,000
品番	AD-6209	AD-6210
製品サイズ	計量部=W380×D380×H68mm、表示部=W205×D126×H60mm	
重量	約5.8g(ACアダプタ、乾電池含まず)	
ひょう量	200kg	
目量	0.05kg(〜99.95kg) / 0.1kg(100.0〜200kg)	
最大風袋引き量	99.95kg	
電源の種類	専用ACアダプタ(付属)、単3乾電池×4コ(別売)	
通常時在庫情報	-	

※ご注文の際には、ご使用地域をご指定ください。

- 精度等級3級。
- 人感センサ搭載で、測定者が80cmの距離に近づくとセンサが感知し、表示が点灯します。
- 表示器と計量台が分離でき、場所を選びません(付属の専用接続ケーブルで接続します)。
- ②は身長計AD-6400と接続すれば身長体重計になり、BMIを表示します(手動で身長値の入力にてBMIの表示も可能です)。
- RS-232C(1ch)出力端子付。



オプション

コード	③ 23-7324-02	④ 23-7324-03	⑤ 24-3170-11	⑥ 23-7324-04	⑦ 23-7324-05	⑧ 23-7324-06
価格(税抜)	¥20,000	¥55,000	¥5,000	¥2,500	¥3,000	¥9,500
品名	専用スタンド	ADプリンタユニット	プリンタ専用ケーブル (75cm)	AD6210-01用プリンタ取付台	ブラインドカバー	専用キャリングケース
品番	AD6210-01	AD-PR580	AX-KO3937	AD6210-04	AX-BLINDCOVER	AD6210-02
通常時在庫情報	-	-	-	-	-	-

人気アイテム



- 精度等級4級。使用地域指定は不要です。
- 薄型・軽量・取っ手付きで持ち運びに便利。
- 表示部は対面表示に切り替えが可能で、バックライト付。
- プリセット風袋引き(着衣量設定)機能付。



対面表示



TANITA デジタル体重計(検定品)

コード	① 23-3005-00	② 23-3005-01
価格(税抜)	¥38,000	¥40,000
品番	WB-260A	
規格	標準型	RS-232C端子付
製品サイズ	W310×D310×H55mm	
重量	約4kg	
ひょう量	200kg	
目量	0.1kg(0〜100kg) / 0.2kg(100〜200kg)	
最大風袋引き量	10kg	
消費電力	0.3W以下	
電源の種類	専用ACアダプタ(付属)、単3乾電池×4コ(別売)	
通常時在庫情報	マツヨシ在庫	

オプション

コード	③ 23-3004-04	④ 23-3005-10
価格(税抜)	¥84,000	¥5,000
品名	感熱式プリンタセット (RS付用)	ACアダプター
品番	OP-201	47961101
構成品	本体、ACアダプタ、RSケーブル、プリンタ用紙4巻	-
通常時在庫情報	-	

※印刷の都合上、商品の色・素材感が実物と多少異なる場合がございます。 ※写真の中には、商品以外の品が添えられている場合がございます。
 ※掲載商品以外の仕様・規格につきましては、お問い合わせください。 ※都度問合せ()内の数値は目安納期日数です。正確な納期についてはお問い合わせください。

Digital Weight Scale

New!

- 音声ガイドス付。
- 安全な測定表現のための頑丈な手すり付です。
- アルコール消毒も可能なガラス製の計量台。
- 身長値を入力するとBMI、BSAも自動で測定可能。
- 電子カルテと連動可能。
- ⑤は親しみやすいパンダのモチーフが子供の関心をひき、スムーズな測定をサポートします。



seca

EMR ready ハンドレールスケール IDディスプレイ付(検定品)

組立商品
荷送料別送

コード	① 25-2967-00
価格(税抜)	¥295,000
品番	seca 655h
製品サイズ	W801×D653×H1,280mm
計量台	W600×D467×H70mm
重量	25kg
消費電力	18W
電源の種類	ACアダプター(付属)
精度等級	3級
ひょう量	300kg
目量	50g(1~150kg)/100g(150~300kg)
通常時在庫情報	—



プリンター用感熱紙

コード	⑥ 25-3255-10
価格(税抜)	¥5,000
品番	seca 485
製品サイズ	58mm×80m
入数	5巻
通常時在庫情報	—

※ご注文の際には、ご使用地域をご指定ください。

オプション

コード	② 25-3206-10	③ 25-3212-10	④ 25-3206-11	⑤ 25-2966-10
価格(税抜)	¥9,500	¥100,000	¥89,500	¥25,000
品名	バーコードスキャナーホルダー	無線プリンター	有線プリンター	パンダ
品番	seca 463	—	—	seca 459
製品サイズ	W76×D152×H75mm	W108×D220×H108mm	W380×D44×H670mm	—
適用機種	seca655u、seca655uh、seca655h	—	—	—
通常時在庫情報	—	—	—	—

Digital Weight Scale

New!

- しっかりとした手すりが安全な測定をサポートします。
- 滑りにくく広い計量台のため、高齢者の測定にも適しています。
- キャスター付のため、やむを得ない移動にも対応可能です。
- 電子カルテと連動可能。



M マツヨシ

荷送料別送

seca

EMR ready デジタルハンドレールスケール(検定品)

コード	① 25-3205-00
価格(税抜)	¥198,000
品番	seca 645
製品サイズ	W640×D660×H1,150mm
計量台サイズ	W600×D600×H55mm
重量	25.4kg
消費電力	6W
電源の種類	ACアダプター(付属)、充電式/バッテリー(付属)
精度等級	3級
ひょう量	300kg
目量	100g(2~200kg)/200g(200g~300kg)
通常時在庫情報	—

※ご注文の際には、ご使用地域をご指定ください。

オプション

コード	② 25-3205-10	③ 25-3256-10	④ 25-3256-11
価格(税抜)	¥18,000	¥139,500	¥125,000
品名	メジャーロッド	無線プリンターセット	有線プリンターセット
品番	seca 223	—	—
製品サイズ	W57×D226×H2,320mm	W108×D165×H108mm、W95×D35×H113mm	—
通常時在庫情報	—	—	—

プリンター用感熱紙

コード	⑥ 25-3255-10
価格(税抜)	¥5,000
品番	seca 485
製品サイズ	58mm×80m
入数	5巻
通常時在庫情報	—

Digital Weight Scale

New!

- 精度等級3級。
- 転倒のリスクを抑え、安全に測定出来ます。
- すべり止めマットが足元をしっかりと安定させます。
- 見やすい高さ45mmの大型液晶表示。
- 単一乾電池で約600時間連続使用。



M マツヨシ

手すり付き体重計(検定品)

組立商品
荷送料別送
日本製

コード	① 24-9852-00
価格(税抜)	¥185,000
品番	DP-7800PW-T
製品サイズ	W520×D539.5×H898.5mm
載台寸法	W500×D350mm
重量	23kg
消費電力	0.15W
電源の種類	ACアダプタ(付属)、単1乾電池×4コ(付属)
表示サイズ	W23.5×H45mm
ひょう量	150kg
目量	20g(0~120kg)/50g(120~150kg)
通常時在庫情報	—

※ご注文の際には、ご使用地域をご指定ください。

Weight Scale with Handrail

人気アイテム

- 精度等級3級。
- ハンドレールにつかまっただまま安全に正確な測定ができます。
- 乗り降りしやすい薄型設計で、測定台の厚さ27mm。
- プリセット風袋引き(着衣量設定)機能付。
- 移動に便利なキャスター付。



表示部

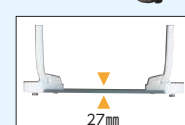

27mm



M マツヨシ

TANITA

ハンドレール付き体重計(検定品)

コード	① 23-6886-00	② 23-6886-01
価格(税抜)	¥198,000	¥208,000
品番	—	PH-550A
規格	標準型	RS-232C端子付
製品サイズ	W686×D624×H1175mm	
計量スペース寸法	W501×D624×H27mm	
重量	約24kg	
ひょう量	200kg	
目量	0.1kg	
最大風袋引き量	100kg	
消費電力	0.3W	
電源の種類	専用ACアダプタ(付属)、単3乾電池×6コ(別売)	
通常時在庫情報	—	

※ご注文の際には、ご使用地域をご指定ください。

オプション

コード	③ 23-3004-04	④ 23-3004-10
価格(税抜)	¥84,000	¥3,000
品名	感熱式プリンターセット(RS付用)	ACアダプター
品番	OP-201	UV305-0905
構成部品	本体、ACアダプタ、RSケーブル、プリンタ用紙×4巻	—
通常時在庫情報	—	—

NEW

診断機器

メディカル
バッグ

計測・検診

診察室備品

外来・
受付備品

事務用品

臨床・
病理検査機器

Weight Scale with Handrail

- 精度等級3級。
- 床面から4.8cmの薄型計量台で、手すりにつかまった状態で計量できるので安全です。
- 施設内移動に適した大型キャスターを採用し、本体17kgと軽量のため移動がスムーズです。
- 風袋引き機能付。



使用例



バリアフリースケール・手すり付(検定品)

コード	① 24-6876-00
価格(税抜)	¥190,000
品番	AD-6107R
製品サイズ	W613×D653×H870mm
計量スペース寸法	W493×D426×H48mm
重量	17kg(ACアダプタ、電池含まず)
ひょう量	200kg
目量	0.1kg(～149.9kg)、0.2kg(150kg～)
最大風袋引き量	90kg
電源の種類	専用ACアダプタ(付属)、単1乾電池×4コ(別売)
通常時在庫情報	—



M マツヨシ

※ご注文の際には、ご使用地域をご指定ください。

オプション

コード	② 23-7324-03	③ 24-6876-20	④ 02-3045-02
価格(税抜)	¥55,000	¥10,000	¥5,000
品名	ADプリンタユニット	プリンタ取付キット	プリンタ用紙(5巻)
品番	AD-PR580	AD-PR580-007	AX-PP147-S
通常時在庫情報	—	—	M マツヨシ

※プリンタユニットの使用にはプリンタ取付キットが必要です。

Digital Weight Scale

- 精度等級3級。
- ファンタッチ風袋引き機能付。
- ①は表示部を見やすい角度に首振り自由です。
- 表示固定機能、オートパワーオフ機能。



M マツヨシ

デジタル体重計(検定品)

コード	① 24-4107-00	② 24-4107-01
価格(税抜)	¥55,000	¥55,000
品番	DP-7900PW	DP-7900PW-S
規格	一体型	セパレート型
製品サイズ	W354×D491×H785～815mm	計量部=W354×D354×H122mm、表示部=250×170mm、ケーブル長=約3m
載台寸法	354×354mm	
重量	約11kg	
ひょう量	150kg	
目量	0.05kg	
最大風袋引き量	150kg	
電源の種類	専用ACアダプタ(付属)、単1乾電池×4コ(別売)	
通常時在庫情報	—	

※ご注文の際には、ご使用地域をご指定ください。

組立
商品

①

Digital Weight Scale

- 精度等級4級。使用地域指定は不要です。
- ①の表示部は見やすい角度に5段階に調節ができます。
- ②の表示部は健診時に便利な対面表示に付け替えが可能。計量部から外して使用することもできます。



M マツヨシ



組立
商品

業務用体重計(検定品)

コード	① 19-2130-00	② 19-2135-00
価格(税抜)	¥55,000	¥50,000
品番	AD-6207A	AD-6207B
規格	ボール付	ボールなし
製品サイズ	W300×D624×H781mm	W300×D545×H118mm
計量台寸法	300×380mm	
重量	約12kg	約10kg
付属品	表示部保護カバー、ACアダプタ	
ひょう量	200kg	
目量	0.1kg(0～99.9kg)/0.2kg(100～200kg)	
最大風袋引き量	99.9kg	
電源の種類	専用ACアダプタ(付属)、単2乾電池×4コ(別売)	
通常時在庫情報	—	

オプション

コード	③ 19-2130-01	④ 23-7324-03	⑤ 19-2130-05
価格(税抜)	¥10,000	¥55,000	¥9,000
品名	RS232C-インターフェイス	ADプリンタユニット	プリンタ接続ケーブル
品番	FG-23JA	AD-PR580	AX-KO1786-200
通常時在庫情報	—	—	—

Digital Weight Scale

- 最大計量300kgに加え、安定感のある計量台で、幅広い患者に適応します。
- 衝撃や傷に強いコーティング剤を使用しています。
- 電子カルテと連動可能です。

New!



M マツヨシ

seca

EMR ready デジタルコラムスケール(検定品)

組立
商品

荷送料
別途

コード	① 25-3209-00
価格(税抜)	¥98,000
品番	seca 704
製品サイズ	W360×D520×H930mm
計量台サイズ	W335×D345×H80mm
重量	14.9kg
精度等級	3級
消費電力	6W
電源の種類	ACアダプター(別売)、単3乾電池×6コ(付属)
ひょう量	300kg
目量	50g(1～150kg)/100g(150～300kg)
通常時在庫情報	—

※ご注文の際には、ご使用地域をご指定ください。

メジャーロッド

コード	② 25-3209-10	③ 25-3209-11
価格(税抜)	¥15,000	¥17,000
品番	seca 220	seca 224
規格	—	アーム付
製品サイズ	W55×D286×H1,480mm	
測定範囲	60～200cm(1mm)	
通常時在庫情報	—	

Digital Weight Scale

New!

- 省電力で高いコストパフォーマンス。
- コンパクト設計。
- スチール性の頑丈な計量台。
- 移動をサポートするキャスター付。



M マツヨシ

seca

デジタルコラム
スケール
(検定品)組立
商品 送料
別途

コード	① 25-3214-00
価格(税抜)	¥72,000
品番	seca 799
製品サイズ	W294×D417×H831mm
計量台サイズ	W272×D280×H75mm
重量	6.3kg
精度等級	4級
消費電力	6W
電源の種類	ACアダプター(別売)、 単3乾電池×6コ(付属)
ひょう量	200kg
目量	100g(0~100kg)/ 200g(100~200kg)
通常時在庫情報	—



メジャーロード

コード	② 25-3209-10	③ 25-3209-11
価格(税抜)	¥15,000	¥17,000
品番	seca 220	seca 224
規格	—	アーム付
製品サイズ	W55×D286×H1,480mm	
測定範囲	60~200cm(1mm)	
通常時在庫情報	—	

Digital Weight Scale

New!

- 音声ガイダンス付。
- アルコール消毒も可能なガラス製の計量台。
- 身長値の入力で、BMI、BSAも表示可能。
- 電子カルテと連動可能。



M マツヨシ

seca

EMR ready
フラットスケール
IDディスプレイ付
(検定品)組立
商品 送料
別途

コード	① 25-3206-00
価格(税抜)	¥195,000
品番	seca 651
製品サイズ	W600×D574×H70mm
計量台サイズ	W600×D467×H70mm
重量	14kg
精度等級	3級
消費電力	18W
電源の種類	ACアダプター(付属)
ひょう量	300kg
目量	50g(1~150kg)/100g(150~300kg)
通常時在庫情報	—

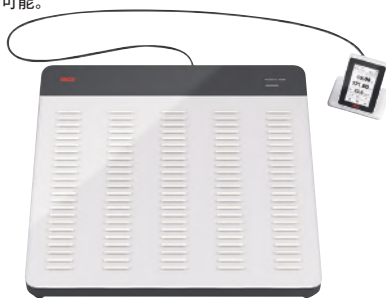

プリンター

コード	② 25-3206-11	③ 25-3212-10
価格(税抜)	¥89,500	¥100,000
品名	有線プリンター	無線プリンター
製品サイズ	W108×D220×H108mm	
通常時在庫情報	—	

プリンター専用感熱紙

コード	④ 25-3255-10
価格(税抜)	¥5,000
品番	seca 485
製品サイズ	58mm×80mm
入数	5巻
通常時在庫情報	—

※ご注文の際には、ご使用地域をご指定ください。

- 精度等級3級。
- 充電式バッテリー、ACアダプタ、乾電池の3電源方式。
- バックライト付きで見やすい大型ディスプレイ。
- 重量ホールド表示機能。



表示部は本体から取り外しできます



M マツヨシ

マツヨシWEBが大幅リニューアル!

<https://www.matsuyoshi.co.jp>

Digital Weight Scale

New!

- 最大計量300kgに加えて、大きな計量台のため、幅広い方の測定可能。
- 乗り降りが簡単な低くて滑りにくい計量台。
- 電子カルテと連動可能。



seca

EMR ready
ワイドプラット
フォームスケール
(検定品)組立
商品 送料
別途

コード	① 25-3204-00
価格(税抜)	¥180,000
品番	seca 635
製品サイズ	W640×D600×H55mm
計量台サイズ	W560×D560×H55mm
重量	14.4kg
精度等級	3級
消費電力	6W
電源の種類	ACアダプター(別売)、 単3乾電池×6コ(付属)
ひょう量	300kg
目量	100g(2~200kg)/ 200g(200~300kg)
通常時在庫情報	—

※ご注文の際には、ご使用地域をご指定ください。



M マツヨシ

プリンター

コード	② 25-3256-10	③ 25-3256-11
価格(税抜)	¥139,500	¥125,000
品名	無線プリンターセット	有線プリンターセット
製品サイズ	W108×D165×H108mm、W95× D35×H113mm	
電源の種類	ACアダプター(付属)	
通常時在庫情報	—	

Digital Weight Scale

- 精度等級3級。

- 軽量・小型・薄型で持ち運びに便利。収納場所もとりません。
- 集団健診時に便利な対面表示に切り替えができます(液晶上の表示文字の天地が逆転します)。



M マツヨシ



対面表示(健診時)

AND
エーアンドエー

業務用体重計 ベッドサイドスケール(検定品)

コード	① 19-2185-00
価格(税抜)	¥39,500
品番	AD-6121A
製品サイズ	W315×D314×H57mm
重量	約3kg
ひょう量	150kg
目量	0.1kg
最大風袋引き量	150kg
最小測定量	2kg
電源の種類	専用ACアダプタ(付属)、単3乾電池×4コ(別売)
通常時在庫情報	—

※ご注文の際には、ご使用地域をご指定ください。

Digital Weight Scale

ポータブルデジタル体重計(検定品)

コード	① 23-6884-00
価格(税抜)	¥68,000
品番	PB-150H
製品サイズ	W355×D610×H85mm
載台寸法	355×445mm
重量	約6.5kg
ひょう量	150kg
目量	0.05kg
最大風袋引き量	150kg
電源の種類	充電式バッテリー(付属)、ACアダプタ(付属)、単2乾電池×4コ(別売)
通常時在庫情報	—

※ご注文の際には、ご使用地域をご指定ください。

NEW

診断機器

メディカル
バッグ

計測・検診

診察室備品

外来・
受付備品

事務用品

臨床・
病理検査機器

身長体重計

身長計

体重計

体組成計

ヘルスメーター・
皮下脂肪計

角度計

握力計

その他計測・
検診機器
タイマー・
ストップウォッチ

検診衣

セルフ
メイケーション

- New!**
- つま先でのタッチにより、電源が入るtap-onスイッチ。
 - 2in1機能で、乳幼児の体重も測定可能。
 - 別売の身長計④と組合せて身長体重計として使用可能です。



seca
デジタルフラット
スケール(検定品)

コード	① 25-2969-00
価格(税抜)	¥37,500
品番	seca 877
製品サイズ	W321×D356×H60mm
計量台サイズ	W288×D278×H60mm
重量	3.9kg
精度等級	4級
電源の種類	単3乾電池×6コ(付属)
ひょう量	200kg
目量	100g(1~100kg)/200g(100~200kg)
通常時在庫情報	-

オプション

コード	② 25-2969-10	③ 25-2969-11
価格(税抜)	¥9,500	¥9,500
品名	seca 877用キヤリングケース	フラットスケール専用キヤリングケース
品番	seca 415	seca 421
製品サイズ	W330×D70×H380mm	W350×D130×H430mm
通常時在庫情報	-	-
コード	④ 25-2969-12	
価格(税抜)	¥38,500	
品名	ワンステップ身長計	
品番	seca 217	
製品サイズ	W328×D574×H2145mm	
通常時在庫情報	-	-



- New!**
- 双方から読み取り可能なダブルディスプレイ。
 - 足先で電源の操作が可能です。
 - 安定感と耐久性に優れた計量台。
 - ②はユーザー名を印字したプレートを追加費用なく発注可能です。(ご注文と同時に発注した場合のみ)



seca
デジタルフラットスケール(検定品)

コード	① 25-3217-00	② 25-3217-01
価格(税抜)	¥49,500	¥49,500
品番	seca 878	seca 878n
製品サイズ	W321×D361×H60mm	
計量台サイズ	W288×D280×H60mm	
重量	4.1kg	
精度等級	4級	
消費電力	6W	
電源の種類	単3乾電池×6コ(付属)、ACアダプター(付属)	
ひょう量	200kg	
目量	100g(1~100kg)/200g(100~200kg)	
通常時在庫情報	-	

荷送料
別途

- New!**
- 2mのリモートケーブル付、かつ角度調整可能なディスプレイのため、測定値を簡単に読み取りできます。
 - 高低を調整可能な足部ネジ付。
 - 安定感と耐久性に優れた計量台。



seca
デジタルフラットスケール(検定品)

コード	① 25-3218-00
価格(税抜)	¥65,000
品番	seca 899
製品サイズ	W321×D356×H60mm
計量台サイズ	W288×D278×H60mm
重量	4.5kg
精度等級	4級
消費電力	6W
電源の種類	単3乾電池×6コ(付属)、ACアダプター(別売)
ひょう量	200kg
目量	100g(0~100kg)/200g(100~200kg)
通常時在庫情報	-

荷送料
別途

組立
商品

- New!**
- 精度等級3級
 - 高精度120Kg/20gの計測可能です。
 - 高さ45mmの大型液晶表示。



デジタル体重計
セパレート形(検定品)

日本製

コード	① 24-9853-01
価格(税抜)	¥105,000
品番	DP-7800PW-120S
カラー	ホワイト
製品サイズ	W354×D354×H122mm
指示計サイズ	W250×D170×H235
重量	11kg
消費電力	0.15W
電源の種類	ACアダプタ(付属)、単1乾電池×4コ(付属)
ケーブル長	3m
ひょう量	切替式 120kg/150kg
目量	20g(0~120kg)/50g(120~150kg)
通常時在庫情報	-



オプション

コード	② 24-2073-02
価格(税抜)	¥38,000
品名	一体型ジャーナルプリンタ
品番	JPS-507
通常時在庫情報	-



※ご注文の際には、ご使用地域をご指定ください。

- 体重をリアルタイムに測定、元体重・現体重・体重変化量・監視値を同時表示して監視。
- プリンタ内蔵で、時刻と体重値を印字し経過を記録。
- データの集計、システム化に有効な拡張出力端子も標準装備。



ベッドスケール

日本製

コード	① 23-3010-00
価格(税抜)	¥980,000
品番	AD-4922
製品サイズ	W130×D160×H200mm
重量	約3kg
付属品	表示器、和算箱、ロードセル4個、ロードケーブル(5m)、ヒューズ2本(0.5A)、電源ケーブル、プリンタペーパー2本
電源の種類	AC100V±10%
測定範囲	体重変化量: 9.99~+9.99kg (最小表示0.01kg) 元体重、 現体重: 0~+151.0kg (最小表示0.1kg)
最大負荷本質量	80kg×4個=合計320kg
精度	体重変化量: ±50g/元体重、現体重: ±100g(温度変化: ±5℃以内)
通常時在庫情報	-

※印刷の都合上、商品の色・素材感が実物と多少異なる場合がございます。 ※写真の中には、商品以外の品が添えられている場合がございます。
※掲載商品以外の仕様・規格につきましては、お問い合わせください。 ※都度問合せ()内の数値は目安納期日数です。正確な納期についてはお問い合わせください。



- 精度等級3級。
- 可動式のゆるやかなスロープと低い計量台で昇降もスムーズ。
- 軽くて強いハニカム構造の軽量設計で移動や設置時の負担を軽減。
- 両側スロープで次の測定者が後ろに並んでいても測定後、そのまま前へ通り抜けが可能。



マツヨシ
動画あり

AND
エーアンドエー

車いす用バリアフリースケール(検定品)

コード	① 24-8935-00
価格(税抜)	¥250,000
品番	AD-6106R
規格	標準型
製品サイズ	W845×D947×H79mm
計量台寸法	W659×D704×H79mm
重量	専用スタンド込み約27kg、台全体約18kg
ひょう量	200kg
目量	0.1kg(0~149.9kg)、0.2kg(150kg~200kg)
キャスター仕様	φ100mm
電源の種類	専用ACアダプタ、単1乾電池×4コ
通常時在庫情報	—

※ご注文の際には、ご使用地域をご指定ください。

Wheelchair Scale

人気
アイテム

- 精度等級3級。
- 厚さ24mmの薄型載台は両側昇降で乗り降り自在です。
- キャスター付きですので移動もできます。
- プリセット風袋引き(着衣量設定)機能付。



表示部

⑤ 本体収納例

③

④+表示部

※注 本体収納スタンドはつきません

TANITA

車いす用体重計(検定品)

コード	① 23-3012-00	② 23-3012-01
価格(税抜)	¥198,000	¥208,000
品番	PW-650A	
規格	標準型	RS-232C端子付
製品サイズ	W908×D877×H164mm	
計量スペース寸法	W908×D691×H24mm	
ケーブル長	約2.9m	
重量	載台=約28kg、表示部=約0.5kg	
ひょう量	200kg	
目量	0.1kg	
最大風袋引き量	100kg	
消費電力	0.3W	
電源の種類	専用ACアダプタ(付属)、単3乾電池×6コ(別売)	
通常時在庫情報	—	

※ご注文の際には、ご使用地域をご指定ください。

オプション

コード	③ 23-3012-04	④ 23-3012-05	⑤ 23-3012-06	⑥ 23-3004-10
価格(税抜)	¥45,000	¥38,000	¥4,000	¥3,000
品名	本体収納スタンド	表示ボックススタンド	収納バッグ	ACアダプター
品番	OP-031	OP-002	OP-089	UV305-0905
通常時在庫情報	—			

Wheelchair Scale



①

④

⑤

- 精度等級3級。
- 厚さ25mmの載台の超低床型車いす用デジタル体重計。
- 手すり装着で1台2役になります。
- 表示部と本体は無線通信式。
- ワンタッチ風袋引き、プリセット風袋引き機能付。



マツヨシ

バリアフリー体重計 SMOOZER(検定品)

コード	① 24-7266-00	② 24-7266-01	③ 24-7266-02	④ 24-7266-03
価格(税抜)	¥230,000	¥198,000	¥400,000	¥368,000
品番	DP-7500PW	DP-7500PW-S	DP-7500PW-T	DP-7500PW-TS
規格	スタンド付	セパレート	手すり/スタンド付	手すり/セパレート
製品サイズ	W260×D260×H870mm W860×D903×H58mm(計量本体)			
計量スペース寸法	W700×D700×H25mm			
重量	載台=27kg、表示部=11kg			
ひょう量	200kg			
目量	0.1kg			
最大風袋引き量	200kg			
電源の種類	ACアダプタ×1コ(付属)、単1乾電池×4コ(付属)			
通常時在庫情報	—			

※ご注文の際には、ご使用地域をご指定ください。

オプション

コード	⑤ 24-7266-10	⑥ 24-7266-11	⑦ 24-7266-12	⑧ 24-7266-13
価格(税抜)	¥42,000	¥120,000	¥30,000	¥4,000
品名	一体型ジャーナルプリンタ(JPS-507K)	Bluetoothプリンタ	Bluetooth通信ユニット	ACアダプタ
通常時在庫情報	—			

※オプションは後付けできませんので、本体と同時にご注文ください。

身長体重計

身長計

体重計

体重組成計

ヘルスメーター・
皮下脂肪計

角度計

握力計

その他計測・
検診機器タイマー・
ストップウォッチ

検診衣

セルフ
メイケーション

NEW

診断機器

メディカル
パツ

計測・検診

診察室備品

外来・
受付備品

事務用品

臨床・
病理検査機器

Wheelchair Scale

New!

- 大きな計量台、サイドレール付で、安全に車椅子での測定を実現。
- 通り抜け可能設計。
- ディスプレイが折りたたみため、キャスター付のため移動にも対応できます。
- 電子カルテと連動が可能です。



マツヨシ

seca

EMR ready デジタル車椅子用スケール(検定品)

組立
商品荷送料
別途

コード	① 25-3207-00
価格(税抜)	¥330,000
品番	seca 665
製品サイズ	W1,102×D1,150×H912mm
重量	33.4kg
精度等級	3級
消費電力	6W
電源の種類	ACアダプター(付属)、充電式バッテリー(付属)
計量台サイズ	W800×D965×H55mm
ひょう量	300kg
目量	100g(0~200kg)/200g(200~300kg)
通常時在庫情報	-

※ご注文の際はご使用地域をご指定ください。

Wheelchair Scale

New!

- 大きな計量台のため、車椅子ごとの測定を実現。
- 取っ手とキャスター付のため、やむを得ない移動にも対応可能です。
- 電子カルテと連動可能です。



マツヨシ

seca

EMR ready デジタル車椅子用スケール(検定品)

荷送料
別途

コード	① 25-2972-00
価格(税抜)	¥198,000
品番	seca 675
製品サイズ	W904×D1,064×H70mm
重量	27kg
精度等級	3級
消費電力	6W
電源の種類	ACアダプター(付属)
計量台サイズ	W800×D965×H55mm
ひょう量	300kg
目量	100g(0~200kg)/200g(200~300kg)
通常時在庫情報	-

※ご注文の際はご使用地域をご指定ください。

オプション

コード	② 25-3207-10	③ 25-2971-10
価格(税抜)	¥20,000	¥40,000
品名	バリアフリーランプ	ディスプレイスタンド
品番	seca 470	seca 472
製品サイズ	W810×D250×H35mm	W460×D460×H1,035mm
通常時在庫情報	-	-

Wheelchair Scale

New!

- 測定をサポートする手すり付です。
- 手すりを倒して収納が可能です。
- キャスター付のため、移動にも対応できます。



折りたたみ時



マツヨシ

seca

EMR ready 手すり付デジタル車椅子用スケール(検定品)

荷送料
別途

コード	① 25-2972-01
価格(税抜)	¥425,000
品番	seca 677
製品サイズ	W920×D1,150×H1,120mm
キャスターサイズ	φ50mm
重量	38kg
精度等級	3級
消費電力	6W
電源の種類	ACアダプター(付属)
計量台サイズ	W800×D965×H55mm
ひょう量	300kg
目量	100g(2~200kg)/200g(200~300kg)
通常時在庫情報	-

※ご注文の際はご使用地域をご指定ください。

Digital Weight Scale

New!

- 身体が不自由な患者様でも安心して測定可能な車椅子型の体重計です。
- アームレストやフットレストがたたためるため、乗り降りが簡単です。



マツヨシ

seca

デジタルチェアスケール(検定品)

荷送料
別途

コード	① 25-2973-00
価格(税抜)	¥195,000
品番	seca 956
製品サイズ	W563×D956×H857mm
キャスターサイズ	φ100mm
重量	22.4kg
精度等級	4級
電源の種類	単3乾電池×6(付属)
ひょう量	200kg
目量	100g(1~100kg)/200g(100~200kg)
通常時在庫情報	-

Digital Weight Scale

New!

- 身体が不自由な患者様でも安心して測定可能な車椅子型の体重計です。
- アームレストとフットレストを折りたたむため、乗り降りが簡単です。
- 充電式バッテリー搭載。
- 電子カルテと連動が可能です。



マツヨシ

seca

EMR ready デジタルチェアスケール(検定品)

荷送料
別途

コード	① 25-3219-00
価格(税抜)	¥345,000
品番	seca 963
製品サイズ	W563×D964×H817mm
キャスターサイズ	φ100mm
重量	23.7kg
精度等級	3級
消費電力	6W
電源の種類	ACアダプター(付属)、充電式バッテリー(付属)
ひょう量	300kg
目量	50g(1~150kg)/100g(150~250kg)/200g(250~300kg)
通常時在庫情報	-

※ご注文の際はご使用地域をご指定ください。

New!

- 立って、座って、車椅子での測定の3通りの使用ができます。
- バリアフリー設計に加えて、計量台が広く手すり付のため、幅広い患者に対応可です。
- キャスター付のため、やむを得ない移動にも対応できます。
- 電子カルテと連動が可能です。



マツヨシ

seca

EMR ready デジタル多機能スケール (検定品)

送料別途

コード	① 25-3208-00
価格(税抜)	¥450,000
品番	seca 685
製品サイズ	W910×D1,064×H1,100mm
計量台サイズ	W800×D840×H55mm
重量	59.5kg
精度等級	3級
消費電力	6W
電源の種類	ACアダプター(付属)
ひょう量	300kg
目量	100g(2~200kg)/200g(200~300kg)
通常時在庫情報	—

※ご注文の際はご使用地域をご指定ください。
※設定費用は別途有償となります。

New!

- ストレッチャーごと測定可能な日本で唯一の体重計。
- 両サイドのバリアフリーランプにより、計量台を通り抜け可能。
- 取っ手とキャスター付のため、やむを得ない移動にも対応。
- 電子カルテと連動可能。



seca

EMR ready デジタルストレッチャー用スケール(検定品)

送料別途

コード	① 25-2971-00
価格(税抜)	¥540,000
品番	seca 657
製品サイズ	W893×D1,655×H87mm
キャスターサイズ	φ50mm
重量	46.2kg
消費電力	6W
電源の種類	ACアダプター(付属)
計量台サイズ	W800×D1,465×H55mm
精度等級	3級
ひょう量	300kg
目量	100g(2~200kg)/200g(200~300kg)
通常時在庫情報	—



マツヨシ

プリンター用感熱紙

コード	⑤ 25-3255-10
価格(税抜)	¥5,000
品番	seca 485
製品サイズ	58mm×80m
入数	5巻
通常時在庫情報	—

※ご注文の際はご使用地域をご指定ください。

プリンター

コード	② 25-3256-10	③ 25-3256-11	④ 25-2971-10
価格(税抜)	¥139,500	¥125,000	¥40,000
品名	無線プリンターセット	有線プリンターセット	ディスプレイスタンド
製品サイズ	W108×D165×H108mm、W95×D35×H113mm	W460×D460×H1,035mm	
適用機種	seca285、seca287、seca635、seca645、seca657、seca665、seca675、seca677、seca685、seca704、seca704s、seca963		—
電源の種類	ACアダプター(付属)		—
通常時在庫情報	—		—

- クランクで寝台部の高さを約540~940mmまで無段階に調節できます。
- 栄養ケアマネジメントやNST活動での体重測定に最適です。
- 表示器にプリンタ内蔵。



マツヨシ

※写真はオプションをセットしたものです

AND

ストレッチャースケール (検定品)

受注生産

コード	① 24-3556-00
価格(税抜)	¥880,000
品番	AD-6051A
製品サイズ	W1940×D632×H540~940mm
重量	約89kg(ACアダプタ、乾電池含まず)
キャスター仕様	φ150mm(トータルロック)
精度等級	3級
付属品	プリンタ用紙×2巻、付属品専用ポーチ、ACアダプタ、ACアダプタ識別シール
ひょう量	150kg
目量	0.1kg
電源の種類	専用ACアダプタ(付属)、単3乾電池×6コ(付属)
通常時在庫情報	—

※ご注文の際には、ご使用地域をご指定ください。

オプション

コード	② 23-5476-03	③ 19-2235-01	④ 24-3556-10	⑤ 24-3556-11	⑥ 02-3045-02
価格(税抜)	¥26,000	¥6,000	¥60,000	¥40,000	¥5,000
品名	酸素ボンベ金具	ガードル棒	スライディングマット	乾電池ボックス(取付用)	プリンタ用紙(5巻)
品番	AD6051-03	AD6101-01	AS-SM100	AD6051-04	AX-PP147-S
通常時在庫情報	—	—	—	—	マツヨシ特価

- ストレッチャーとベッドを重ねることができ、移乗を安全に行えます。
- 4輪トータルロックブレーキ方式を採用。
- 外付けプリンタを標準装備。



マツヨシ

受注生産

はかり付ストレッチャー (検定品)

コード	① 23-6885-00	② 23-6885-01
価格(税抜)	¥850,000	¥920,000
品番	DP-7300PW	DP-7310PW
規格	風袋表示タイプ	BMI表示タイプ
製品サイズ	W650×L2025×H610~1010mm	
重量	約82kg	
キャスター仕様	φ125mm(トータルロック)	
精度等級	3級	
付属品	指示計=単1乾電池×6コ、ACアダプタ、プリンター=記録紙	
ひょう量	160kg	
目量	0.1kg	
電源の種類	専用ACアダプタ(付属)、単1乾電池×6コ(付属)	
通常時在庫情報	—	

※ご注文の際には、ご使用地域をご指定ください。

オプション

コード	③ 23-6885-02	④ 23-6885-03	⑤ 23-6885-04	⑥ 23-6885-05
価格(税抜)	¥12,000	¥6,000	¥7,000	¥6,600
品名	ボンベ受け(500ml用)	ガードル架	マクラ	アンダーバッグ
通常時在庫情報	—	—	—	—

診察・診断
体重計

NEW

診断機器

メディカル
バッグ

計測・検診

診察室備品

外来・
受付備品

事務用品

臨床・
病理検査機器

身長体重計

身長計

体重計

体組成計

ヘルスメーター・
皮下脂肪計

角度計

握力計

その他計測・
検診機器

タイマー・
ストップウォッチ

検診衣

セルフ
メイケーション

NEW

診断機器

メディカル
バッグ

計測・検診

診察室備品

外来・
受付備品

事務用品

臨床・
病理検査機器

Digital Weight Scale

New!

- ベッドサイドまで移動し、寝たままで、座ったままで体重測定ができる入院患者の栄養管理に適した体重計。
- 車イスからストレッチャーに用途に適した姿勢に調整が可能。



マツヨシ

日本製

リクライニングスケール (検定品)

コード	① 24-9849-00
価格 (税抜)	¥650,000
品番	AD-6042
キャスター仕様	Φ125mm
重量	58kg
精度等級	3級
製品サイズ	フルフラット時=W610×L1600×H500~655、チェア時=W610×D1040×H1200~1355mm
電源の種類	ACアダプタ (付属)、単2乾電池×6コ
ひょう量	150kg
最小測定量	2kg
目量	100g
通常時在庫情報	-

※ご注文の際はご使用地域をご指定ください。

Digital Weight Scale

New!

- 精度等級3級
- 透析患者や寝たきり患者の体重の変化量をリアルタイムで測定、介助者に負担をかけず、確実に体重監視ができる検定付体重計。



ピンク

※折りたたみ式サイドレール
SR-722JJ (別売) 装着時、
(マットレス、サイドレールは別売です。)



マツヨシ

日本製



デジタルスケールベッド (検定品)

コード	① 24-9850-00
価格 (税抜)	参考 ¥1,650,000
品番	WAK-820-N
製品サイズ	W800×L2181×H842~1115mm
キャスター仕様	Φ100mm
重量	約150kg
電源の種類	AC100V
通常時在庫情報	-

※ご注文の際はご使用地域をご指定ください。
※ご注文の際には、□□にサブコードをご指定ください。

(サブコード/ボード色)

01	白	02	青	03	黄	04	ピンク
----	---	----	---	----	---	----	-----

Digital Weight Scale

New!

- 精度等級3級
- ベッドに“はかり”をプラス、寝たままで安全に体重を測定変化量を確実に監視。
- 緊急時にはボタン操作ひとつでショック体位がとれます。



マツヨシ

組立商品 日本製



デジタルスケールベッド (検定付)

コード	① 24-9851-00
価格 (税抜)	参考 ¥1,500,000
品番	DB-N135AD
製品サイズ	W922×L2136×330~690mm
キャスターサイズ	Φ100mm
重量	115kg (計量部含む)
電源の種類	AC100V 50/60Hz
ひょう量	130kg
目量	100g
最小測定量	2kg
通常時在庫情報	-

※ご注文の際はご使用地域をご指定ください。

Elevating Lift Weight Scale

- 寝ている状態のままで体重測定ができます。
- 手元スイッチの操作でブームの上下ができ、調節も容易です。
- 風袋3メモリ、再計測ボタン、過去3回分の履歴表示機能。



マツヨシ



表示部

電動リフト式体重計 クリアリフトスケール

受注生産

コード	① 24-2800-00	② 24-2800-01
価格 (税抜)	¥1,630,000	¥1,780,000
品番	CLS-420	CLS-420P
規格	標準型	プリンタ付
製品サイズ	本体=W650~1060×L1300×H1310~1920mm、シート=W700×L1770mm	
重量	約46kg (アルミバー、ストレッチャーシート含まず)	
付属品	ストレッチャーシート (SS-150)	
ひょう量	190kg	
目量	0.1kg	
消費電力	21W	
電源の種類	AC100V 50/60Hz	
通常時在庫情報	-	

ストレッチャーシート

コード	③ 19-2491-02	④ 19-2491-04	⑤ 19-2491-03
価格 (税抜)	¥50,000	¥50,000	¥35,000
品番	SS-150	SS-160	SS-120
製品サイズ	W700×L1770mm	W760×L1770mm	W760×L1840mm
材質	ポリ塩化ビニール		ナイロンメッシュ
通常時在庫情報	-		

Body Composition Analyzer

New!

- 体組成を分析する技術の中で特に精度の高い方法といわれる4C法を採用。
- 2つの周波数による「デュアル周波数測定」で高精度。
- 体重証明用に使用可能。



TANITA

業務用デュアル周波数体組成計(検定品)

組立商品 日本製

コード	① 25-3572-00	② 25-3572-01	③ 25-3572-02	④ 25-3572-03
価格(税抜)	¥285,000	¥285,000	¥240,000	¥240,000
品番	DC-430AN-P		DC-430AN-S	
カラー	ダークグレー	ホワイト	ダークグレー	ホワイト
規格	ボールタイプ		セパレートタイプ	
製品サイズ	W360×D637~677×H1070mm		W427×D462×H285mm	
載台寸法	360×360×94mm			
重量	13.5kg		7kg	
精度等級	3級			
消費電力	36W以下			
電源の種類	ACアダプター(付属)			
測定範囲	2.0~270kg 0.1kg単位			
測定項目	体重、体脂肪率、脂肪量、除脂肪量、筋内量、体水分量、体水分率、推定骨量、基礎代謝量、内臓脂肪レベル、脚点、BMI、標準体重、肥満度			
通常時在庫情報	-			

※ご注文の際には、ご使用地域をご指定ください。

オプション

コード	⑤ 02-3486-00
価格(税抜)	¥3,000
品名	プリンタ用紙(4巻)
品番	2903
通常時在庫情報	マツヨシ在庫



Body Composition Analyzer

- 管理医療機器クラスII。
- 体組成を分析する技術の中で特に精度の高い方法といわれる4C法を採用。
- 多周波数で精度の高い測定。
- 「細胞外液量」「細胞内液量」の測定や部位別体組成評価も可能で、多様な場面でのご指導にお役立ていただけます。



TANITA 業務用マルチ周波数体組成計(検定品)

受注生産 管理クラスII

コード	① 24-8936-00
価格(税抜)	¥1,300,000
品番	MC-780MA-N
規格	標準型
製品サイズ	W360×D715×H1165mm
載台寸法	360×360mm
重量	約15.5kg
精度等級	3級
ひょう量	270kg
目量	0.1kg
最大風袋引き量	10kg
測定方法	マルチ周波数8電極BIA法
付属品	電源コード、USBケーブル、SDメモリーカード、専用印刷台紙(200枚)、測定結果解説ポスター
電源の種類	ACアダプター(付属)
通常時在庫情報	-

※ご注文の際には、ご使用地域をご指定ください。

オプション

コード	② 24-8936-10	③ 24-8936-11	④ 24-7830-11	⑤ 24-7830-13
価格(税抜)	¥15,000	¥18,000	¥120,000	¥9,500
品名	MC-780MA-N専用印刷台紙	NV-191専用印刷台紙	データ管理アプリケーションソフト Get In Shape-N NV-191	ACアダプター
品番	MC780MANJRE01A	NV1910000RE01A	NV191AN000000A	12V 3A
製品サイズ	W297×H210mm			
入数	1,000枚(200枚×5包)			
通常時在庫情報				



- 精度等級3級。
- プロフェッショナル仕様ながら、リーズナブルな価格を実現。
- 表示部は全身と部位に分けた2画面表示で、前後移動や反対向きでの設置、取り外しも可能です。
- SDカードにデータ保存ができます。



表示部は自由自在(ボールタイプ)

- 前後に移動が可能
設置スペースや体型に合わせて対応可能。
- 反対向きにも設置可能
健診や測定会など様々な測定シーンをサポートします。
- 取り外し可能
表示部は取り外してもご使用いただけますので健診等での測定にオススメです。



SDメモリーカードにデータ保存

SDメモリーカードが1枚あればPC不要。SDメモリーカード内のデータは後からPCで加工や管理ができますので出張、移動健診などに便利です。また、SDメモリーカードの保存データを本体上で呼び出したり、印刷も可能です。
*過去データの印刷はA4印刷時のみ。



入力しやすい操作パネル

体格や性別は専用キーで、身長や年齢は10キーで入力可能です。

部位の分析結果表示 全身の測定結果表示



TANITA

マルチ周波数体組成計(検定品)

組立商品 受注生産

コード	① 24-7830-01	② 24-7830-00
価格(税抜)	¥700,000	¥700,000
品番	MC-780A-N	
カラー	ホワイト	ダークグレー
規格	ボールタイプ	
製品サイズ	W360×D715×H1165mm	
載台寸法	360×360mm	
重量	約15.5kg	
付属品	専用印刷台紙×200枚、SDカード(BGB)、USBケーブル、結果解説ポスター	
測定方法	マルチ周波数8電極BIA法	
ひょう量	270kg	
目量	0.1kg	
最大風袋引き量	10kg	
電源の種類	AC100V(50Hz/60Hz)	
通常時在庫情報	-	

※ご注文の際には、ご使用地域をご指定ください。

オプション

コード	③ 24-7830-10	④ 24-7830-11	⑤ 24-7830-12	⑥ 24-7830-13
価格(税抜)	¥15,000	¥120,000	¥18,000	¥9,500
品名	専用印刷台紙 1,000枚(200枚×5包)	データ管理アプリケーションソフト Get In Shape-N NV-191	NV191専用印刷台紙 1,000枚(200枚×5包)	ACアダプター
品番	MC-780A-01(1000枚入)	NV191AN000000A	NV1910000RE02A	12V 3A
通常時在庫情報				

New!

- 医学のゴールドスタンダードに対し検証済の精度です。
- 測定時間約17秒。
- 安定した測定のための3段階あるグリッパ位置。
- 電子カルテと連動が可能です。



マツヨシ

sec

医療用体組成計(検定品)

荷送料
別途 管理
クラスII

コード	① 25-2974-00
価格(税抜)	¥2,450,000
品番	sec
製品サイズ	W976×D828×H1,151mm
載台寸法	W779.5×D510×H12mm
重量	36kg
消費電力	24W
電源の種類	ACアダプター(付属)
精度等級	3級
ひょう量	300kg
目量	50g(1~150kg)/100g(150~300kg)
測定部位	右腕、左腕、右脚、左脚、右半身、左半身、胴体
通常時在庫情報	—

※ご注文の際には、ご使用地域をご指定ください。

New!

- アプリ連動型。
- 12項目の身体データを測定できます。



マツヨシ



体組成計

コード	① 25-3575-00
価格(税抜)	参考 ¥24,000
品番	BCA001/JP
カラー	黒
製品サイズ	W300×D300×H25mm
重量	120g
ひょう量	180kg
目量	0.1kg
電源の種類	単4乾電池×2コ(付属)
通常時在庫情報	—

年間体組成計アプリ利用

コード	② 25-3575-10
価格(税抜)	参考 ¥8,000
品番	MBCA001/JP
通常時在庫情報	—

New!



マツヨシ在庫



マツヨシ

マツヨシ在庫

マツヨシ在庫

New!

- 医学のゴールドスタンダードに対し検証済の精度です。
- 持ち運びが可能です。
- 測定時間約30秒。
- 電子カルテと連動が可能です。



マツヨシ

sec

医療用体組成計(仰臥位測定用)

荷送料
別途 管理
クラスII

コード	① 25-2974-01
価格(税抜)	¥1,950,000
品番	sec
製品サイズ	W252×D230×H262mm
重量	3kg
消費電力	24W
電源の種類	ACアダプター(付属)
測定部位	右腕、左腕、右脚、左脚、右半身、左半身、胴体
測定時間	約30秒
構成品	モニター、測定マット、分析管理ソフトウェア、電極スターセット
通常時在庫情報	—

※設定費用は別途有償となります。

オプション

コード	② 25-2974-11	③ 25-2974-10
価格(税抜)	¥69,500	¥45,500
品名	バスケット付モバイルスタンド	キャリングケース
品番	sec	sec
製品サイズ	W600×D600×H695-1,185mm	W410×D295×H310mm
通常時在庫情報	—	—

New!

- スリムなボディにベーシックな7つの測定項目(③は11の測定項目)と判定付きの体組成計です。
- ユーザーを自動認識します。
- 4人のユーザーを登録できます。
- 135kgまで測れる強固ガラスを採用。
- 立てかけて収納できます(Okg自動補正機能付)。



マツヨシ



①



②



③

シチズン体組成計

コード	① 24-9855-00	② 24-9855-01	③ 24-9855-02
価格(税抜)	¥6,000	¥6,000	¥8,000
品番	HMS323-WH	HMS323-PM	HMS525-BK
カラー	ホワイト	ペパーミント	ブラック
製品サイズ	285×26×285mm		
重量	160g		
ひょう量	135kg		
目量	0.1kg(5~100kg)/0.2kg(100~135kg)		
電源の種類	単4乾電池×4コ(付属)		
通常時在庫情報	—		

- 乗るだけで個人を推定し、測定を開始する自動認識機能搭載。
- iPhone/Android対応スマホアプリ「OMRON connect(オムロン コネクト)」で測定データを簡単に管理できます。

OMRON

体重量体組成計 カラダスキャン

コード	① 24-9854-00
価格(税抜)	参考 ¥12,000
品番	HBF-228T-SW
製品サイズ	約W285×D280×H28mm
重量	約1.6kg
ひょう量	135kg
目量	0.1kg(2~100kg)/0.2kg(100~135kg)
電源の種類	単4乾電池×4コ(付属)
通常時在庫情報	マツヨシ在庫

Digital Weight Scale

New!

- ハニカム構造で耐久性に優れています。
- ゴム製の表面で、優しい乗り心地。
- 大きく読み取りやすいデジタル表記。



seca

デジタルフラットスケール

荷送料別途

コード	① 25-3215-00	② 25-3215-01
価格(税抜)	¥8,500	¥8,500
品番	seca 803	
カラー	白	黒
製品サイズ	W316×D326×H37mm	
計量台サイズ	W295×D305×H35mm	
重量	1.5kg	
電源の種類	単4乾電池×4コ(付属)	
ひょう量	150kg	
目量	100g	
通常時在庫情報	マツヨシ在庫	

Digital Weight Scale

New!

- 安全性に優れたゴム製の計量台です。
- 計量台を足でタッチするだけで電源を入れられるため、簡単に測定可能です。



seca

デジタルフラットスケール

荷送料別途

コード	① 25-3216-00
価格(税抜)	¥16,800
品番	seca 813
製品サイズ	W433×D373×H47mm
計量台サイズ	W400×D300×H45mm
重量	2.9kg
電源の種類	単4乾電池×4コ(付属)
ひょう量	200kg
目量	100g
通常時在庫情報	マツヨシ在庫

Digital Bathroom Scale

人気アイテム

- 乗るとスイッチが入るステップオンタイプ。
- 文字高52mmの大きな表示。バックライト付。



動画あり



TANITA

デジタルヘルスメーター

コード	① 23-6891-00	② 23-6891-01
価格(税抜)	参考 ¥4,000	参考 ¥4,000
品番	HD-662-WH	HD-662-BK
カラー	ホワイト	ブラック
製品サイズ	W288×D288×H35mm	
重量	約1.1kg	
ひょう量	150kg	
目量	0.1kg(0~100kg) / 0.2kg(100~150kg)	
電源の種類	単3乾電池×2コ(付属)	
通常時在庫情報	-	

Bathroom Scale

New!

- シンプルかつ高いデザイン性。
- 安定感のある計量台。
- 大きく読み取りやすい測定値。



seca

アナログフラットスケール

コード	① 25-3211-00	② 25-3211-01
価格(税抜)	¥18,000	¥18,000
品番	seca 750	
カラー	白	黒
製品サイズ	W317×D477×H117mm	
計量台サイズ	W290×D290×H70mm	
重量	3.5kg	
ひょう量	150kg	
目量	1kg	
通常時在庫情報	-	

Bathroom Scale

New!

- 体重計としてのご使用だけでなく、インテリアにも最適なレトロなデザイン。
- カラーバリエーション豊富。
- 安定感のある計量台。



seca

アナログフラットスケール

コード	① 25-3213-00	② 25-3213-01	③ 25-3213-02
価格(税抜)	¥23,000	¥23,000	¥23,000
品番	seca 760		
カラー	白	青	赤
製品サイズ	W303×D470×H118mm		
計量台サイズ	W303×D265×H70mm		
重量	3.5kg		
ひょう量	150kg		
目量	1kg		
通常時在庫情報	-		

Bathroom Scale

人気アイテム

- グローバルデザインのアナログ体重計。
- 見やすい大きな目盛板。



TANITA

アナログヘルスメーター

コード	① 23-6890-00
価格(税抜)	参考 ¥3,000
品番	HA-650
カラー	ブラック
製品サイズ	W292×D278×H60mm
重量	約1.9kg
ひょう量	130kg
目量	1kg
通常時在庫情報	-

NEW

- 診断機器
- メディカルバッグ
- 計測・検診
- 診察室備品
- 外来・受付備品
- 事務用品
- 臨床・病理検査機器

- 身長体重計
- 身長計
- 体重計
- 体組成計
- ヘルスメーター・皮下脂肪計
- 角度計
- 握力計
- その他計測・検診機器
- タイマー・ストップウォッチ
- 検診衣
- セルフメイケーション

- 乗るとスイッチが入るステップオンタイプ。
- 見やすい文字高46mmの大型で明るいLED表示。



M マツヨシ



TANITA
デジタルヘルスマーター

コード	① 24-3173-00
価格(税抜)	¥4,000
品番	HD-395-WH
カラー	ホワイト
製品サイズ	W279×D278×H34mm
重量	約1.1kg
ひょう量	150kg
目量	0.1kg(0~100kg)/0.2kg(100~150kg)
電源の種類	単3乾電池×4コ(付属)
通常時在庫情報	—

- のるだけで計測! 清潔感のあるガラストップの体重計。
- 最小表示5kg~150kgまで100g単位で測れる。
- 表示が見やすい画面サイズ。
- 数値が安定後、約3秒で表示を固定。



M マツヨシ



ボディースケール グラッセ

コード	① 24-8937-00	② 24-8937-01
価格(税抜)	参考 ¥2,200	参考 ¥2,200
品番	BS-180BK	BS-180WT
カラー	ブラック	ホワイト
製品サイズ	W300×D260×H22mm	
重量	約1.34kg	
ひょう量	150kg	
目量	0.1kg(5~150kg)	
電源の種類	単4乾電池×2コ(付属)	
通常時在庫情報	—	

- 乗るとスイッチが入るステップオンタイプ。



M マツヨシ
動画あり



TANITA
デジタルヘルスマーター

コード	① 24-2077-00	② 24-2077-01	③ 24-2077-02	④ 24-2077-03
価格(税抜)	参考 ¥3,000	参考 ¥3,000	参考 ¥3,000	参考 ¥3,000
品番	HD-660-PP	HD-660-BL	HD-660-PK	HD-660-WH
カラー	パープル	ブルー	ピンク	ホワイト
製品サイズ	W244×D200×H33mm			
重量	約0.74kg			
ひょう量	150kg			
目量	0.1kg(0~100kg)/0.2kg(100~150kg)			
電源の種類	単3乾電池×2コ(付属)			
通常時在庫情報	—			

- 大画面に見やすい大きな数字で表示します。
- 乗ると自動で測定を開始するオートオン機能。



M マツヨシ



ボディースケール グランデ

コード	① 24-3177-00
価格(税抜)	参考 ¥3,200
品番	BS-163WT
カラー	ホワイト
製品サイズ	W297×D245×H24mm
重量	約1.35kg
ひょう量	150kg
目量	0.1kg(5~150kg)
電源の種類	単4乾電池×2コ(付属)
通常時在庫情報	—

- 前回の体重と比較できるので毎日の体調管理に最適。
- 体重、体脂肪率、BMI、目標体重を表示。
- 文字が光るバックライト付。



M マツヨシ

New!



体重体脂肪計 クラベールプラス

コード	① 25-3863-00
価格(税抜)	参考 ¥4,000
品番	BS-247WT
カラー	ホワイト
製品サイズ	W280×D245×H24mm
重量	1500g
電源の種類	単4乾電池×4コ(付属)
通常時在庫情報	—

Body Fat Scale

New!

- 4CTechnology、およびデュアル周波数測定により、更に正しい値に近づけることが可能になりました。
- 世界初の部位別(左腕・右腕・左脚・右脚・体幹部)筋質測定が可能です。
- Bluetooth通信に対応し、対応のiPhone・Android端末にデータを転送。対応アプリ「ヘルスプラネット」で測定データを管理できます。



TANITA

体組成計 インナースキャンデュアル

コード	① 25-3645-00
価格(税抜)	参考 ¥50,000
品番	RD-804L-BK
カラー	ブラック
製品サイズ	W320×D348×H57mm
重量	約2.8kg
ひょう量	200kg
目量	50g(0~100kg)/100g(100~200kg)
電源の種類	単3乾電池×4コ
通常時在庫情報	—



動画あり

Body Fat Scale

- 主な機能:自動認識、体重、体脂肪率、内臓脂肪レベル、BMI、推定骨量、筋肉量、基礎代謝量、体内年齢、体水分率。
- 設定手順から測定結果まで音声でお知らせします。
- 乗りやすい幅広設計。



動画あり



TANITA

体組成計 インナースキャンVoice

コード	① 24-2079-00
価格(税抜)	¥15,000
品番	BC-202-WH
カラー	ホワイト
製品サイズ	W352×D300×H37mm
重量	約1.6kg
ひょう量	150kg
目量	0.1kg(0~100kg)/0.2kg(100~150kg)
電源の種類	単3乾電池×4コ(付属)
通常時在庫情報	マツヨシ在庫

※ベースメーカーなど、医療用電気機器を装着されている方は使用しないでください。

Body Fat Scale

- 主な機能:体重、体脂肪率、内臓脂肪レベル、BMI、推定骨量、筋肉量、基礎代謝量、体水分率、アクティブ度。
- 脚の筋肉量が客観的にわかるアクティブ度を搭載。
- 設定方法と操作手順を音声と文字で案内する簡単操作。



表示例



TANITA

体組成計 インナースキャン

コード	① 24-3555-00
価格(税抜)	¥15,000
品番	BC-250-PR
カラー	パールホワイト
製品サイズ	W305×D296×H43mm
重量	約1.3kg
ひょう量	150kg
目量	0.1kg(0~100kg)/0.2kg(100~150kg)
電源の種類	単3乾電池×4コ(付属)
通常時在庫情報	—

※ベースメーカーなど、医療用電気機器を装着されている方は使用しないでください。

Body Fat Scale

- 主な機能:体重、体脂肪率、内臓脂肪レベル、BMI、乗るピタ機能。
- シンプルで初心者でも使いやすいエントリーモデル。
- 立てかけ収納もできる、強化ガラスを使用したスタイリッシュなデザイン。



TANITA

体組成計 インナースキャン

コード	① 24-3176-00	② 24-3176-01	③ 24-3176-02
価格(税抜)	¥5,000	¥5,000	¥5,000
品番	BC-718-WH	BC-718-BR	BC-718-PK
カラー	ホワイト	ブラウン	ピンク
製品サイズ	W297×D210×H25mm		
重量	約1.4kg		
ひょう量	150kg		
目量	0.1kg(0~100kg)/0.2kg(100~150kg)		
電源の種類	単4乾電池×4コ(付属)		
通常時在庫情報	—		

※ベースメーカーなど、医療用電気機器を装着されている方は使用しないでください。

Skinfold Body Fat Caliper

- 主な機能:体重、体脂肪率、内臓脂肪レベル、BMI、筋肉量、基礎代謝量、体内年齢、推定骨量。
- 50g単位の体重測定だから、毎日の体重変化をしっかりと把握できます。
- 体重が急激に変化した場合にお知らせする「体重急激増減お知らせ機能」を搭載。

TANITA

体組成計

コード	① 24-9134-00	② 24-9134-01	③ 24-9134-02
価格(税抜)	参考 ¥10,000	参考 ¥10,000	参考 ¥10,000
品番	BC-314-WH	BC-314-BL	BC-314-BR
カラー	パールホワイト	メタリックブルー	メタリックブラウン
製品サイズ	W316×D217×H27mm		
重量	約1.5kg		
ひょう量	150kg		
目量	0.05kg(0~100kg)/0.1kg(100~150kg)		
電池の種類	単4乾電池×4コ(付属)		
通常時在庫情報	—		

※ベースメーカーなど、医療用電気機器を装着されている方は使用しないでください。

NEW

- 診断機器
- メディカルバッグ
- 計測・検診
- 診察室備品
- 外来・受付備品
- 事務用品
- 臨床・病理検査機器

- 身長体重計
- 身長計
- 体重計
- 体組成計
- ヘルスマーター・皮下脂肪計
- 角度計
- 握力計
- その他計測・検診機器
- タイマー・ストップウォッチ
- 検診衣
- セルフメイケーション

NEW

- 診断機器
- メディカルバッグ
- 計測・検査
- 診察室備品
- 外来・受付備品
- 事務用品
- 臨床・病理検査機器

- 腹囲測定に最適な周囲長測定の専用モデル。見やすいデジタル表示で、目盛り精度は繊維巻尺JIS1級相当。
- 光センサー（フォトリフレクタ）の目盛りを読み取り、測定長は最大2m。
- 測定結果をBluetoothでパソコン・タブレットなどに送信できます。

ミリオンデジタル(ラウンド)

コード	① 24-7283-00
価格(税抜)	参考 ¥128,000
品番	DTM-20R
製品サイズ	W69×D26×H125mm
重量	約155g
付属品	ハンドストラップ
測定範囲	デジタル・直読目盛=3~200cm
電源の種類	単4乾電池×2コ(付属)
通常時在庫情報	-



動画あり

Circumference Measure(with BMI Calculator)

- 男性は青、女性は赤と色別されています。



メタボリックテープ

コード	① 23-3031-00
価格(税抜)	¥310
品番	MM-15
規格	1.5m
材質	ガラス繊維
通常時在庫情報	-

Circumference Measure(with BMI Calculator)

人気 アイテム

GOOD PRICE!

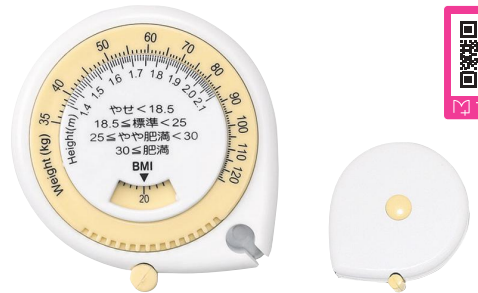

- 腹囲測定用のメジャーです。
- メジャーの先端を本体の溝にセットして測定します。
- メタボリックシンドロームの基準となる腹囲(男性85cm・女性90cm)からテープが赤くなっています。



メタボリックメジャー

コード	① 23-3030-00
価格(税抜)	参考 ¥250
規格	1.5m
製品サイズ	57×53×17mm
材質	本体=ABS、テープ部=ガラスファイバー
通常時在庫情報	マツヨシ在庫

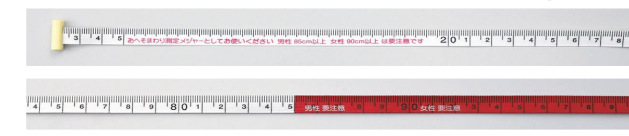

Goniometer

New!



- すべての関節に使用可能。
- 片手での測定が可能。
- 測定結果がひと目で分かるデジタルディスプレイ。
- 過去5回分の測定値閲覧。
- 高性能なセンサー搭載。

角度計 イトーeasyangle

一般クラスI

コード	① 25-3167-00
価格(税抜)	¥34,800
品番	1185
製品サイズ	(W)86×(D)38×(H)37mm
重量	44g
付属品	ガイド物差し(長)
電源の種類	DC3.7V(リチウム電池)、ACアダプター AC100V 50/60Hz(付属)
測定範囲	0~180°
センサー精度	±1°
通常時在庫情報	-



動画あり

- 大きな文字でデジタル表示。ポケットサイズの大きさで、持ち運びが便利。
- 大きなところから小さなところまでこれ一台で測定ができます。
- 測定角度がデジタル表示されるので、測定角度がすぐにわかります。
- ガイド(大小2種類)を用意、簡単に装着可能です。
- フィン付きで測定面に合わせやすい仕様です。



動画あり

デジタル角度計 マルチゴニオ

コード	① 24-8939-00
価格(税抜)	¥19,800
品番	MG-191
カラー	ブラック
製品サイズ	70×32×18mm
重量	46g
最小表示	0.05°
測定範囲	0°~360°
測定精度	±2°
オートパワーオフ機能	約3分後(無操作時)
材質	ABS樹脂、ポリカーボネート
付属品	ロッド(ガイド大2本/ガイド小2本)計4本
電源の種類	コイン型リチウム電池CR2032
通常時在庫情報	-

交換用部品 ガイド4本セット

コード	② 24-8939-10
価格(税抜)	¥2,500
品番	MG-191-P1
入数	4本
通常時在庫情報	-

交換用部品 フィン

コード	③ 24-8939-11
価格(税抜)	¥800
品番	MG-191-P2
通常時在庫情報	-

Digital Goniometer

Goniometer(Tokyo Univ.)



- 日本製。
- 角度目盛は1°単位で両方向から表示されています。



一般
クラスI

角度計(東大式)

コード	① 02-3730-06	② 02-3730-05	③ 02-3730-04	④ 02-3730-03
価格(税抜)	¥15,000	¥15,200	¥15,200	¥16,200
品番	MY-2140	MY-2141	MY-2142	MY-2143
製品サイズ	200mm	250mm	300mm	350mm
材質	真鍮			
通常時在庫情報	マツヨシ在庫	-	マツヨシ在庫	-
コード	⑤ 02-3730-02	⑥ 02-3730-01	⑦ 02-3730-00	
価格(税抜)	¥17,000	¥17,400	¥18,600	
品番	MY-2144	MY-2145	MY-2146	
製品サイズ	400mm	450mm	500mm	
材質	真鍮			
通常時在庫情報	マツヨシ在庫	-	-	

Goniometer(Tokyo Univ.)



- 日本製。
- 角度目盛は5°単位で両方向から表示されています。

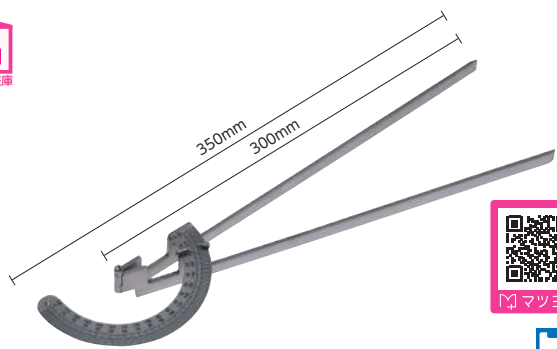

一般
クラスI

角度計(東大)

コード	① 24-8940-00
価格(税抜)	¥9,000
品番	Z813-153A
サイズ	全長=350mm
材質	ステンレス鋼
通常時在庫情報	マツヨシ在庫

Goniometer(Jinnaka)



- 日本製。
- 角度目盛は5°単位で両方向から表示されています。

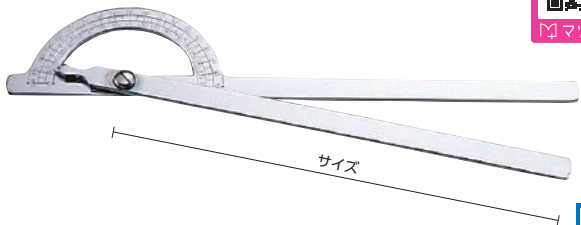

一般
クラスI

角度計(神中氏)

コード	① 02-3735-02	② 02-3735-01	③ 02-3735-00
価格(税抜)	¥13,000	¥13,800	¥14,200
品番	MY-2150	MY-2151	MY-2152
製品サイズ	105mm	220mm	300mm
材質	真鍮		
通常時在庫情報	マツヨシ在庫	-	-

Goniometer(Meltoken)

- 日本製。
- 角度目盛は5°単位で両方向から表示されています。

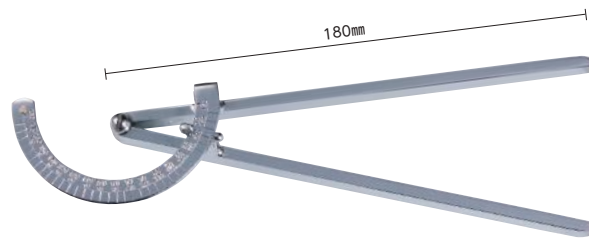

一般
クラスI

角度計(メルトゲン氏)

コード	① 02-3725-00
価格(税抜)	¥13,000
製品サイズ	180mm
材質	真鍮
通常時在庫情報	-

Goniometer



- 携帯に便利なポケットタイプ。



一般
クラスI

ポケット角度計

コード	① 23-6895-00
価格(税抜)	¥980
品番	SM-509
製品サイズ	49×215mm
材質	ポリ塩化ビニール
通常時在庫情報	マツヨシ在庫

Goniometer

- 角度目盛は5°単位で両方向から表示されています。

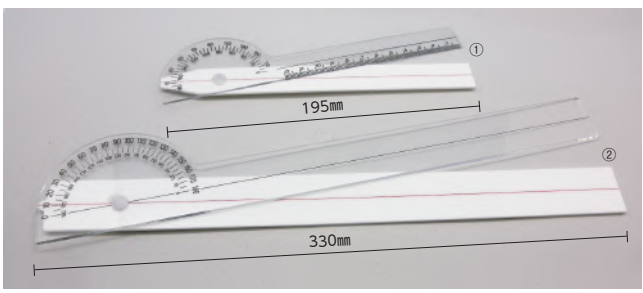

一般
クラスI

プラスチック角度計

コード	① 24-2089-01	② 24-2089-00
価格(税抜)	¥5,700	¥7,000
品番	CK-P4310-195	CK-P4310-330
製品サイズ	195mm	330mm
通常時在庫情報	マツヨシ在庫	-

- 角度目盛は5°単位で両方向から表示されています。
- 大は裏面に関節可動域測定法の参考可動域値が表示され、目盛は角度のみとなります。

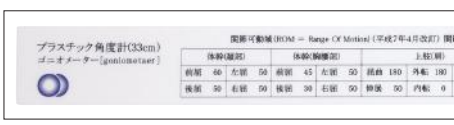

裏面(大のみ)

プラスチック角度計(ケース付)

コード	① 24-6343-00	② 24-6343-01
価格(税抜)	¥3,500	¥4,500
規格	小	大
製品サイズ	175mm	330mm
材質	プラスチック	
付属品	収納ケース	
通常時在庫情報	-	



●2ヶ所の関節部分を同時に測定可能です。

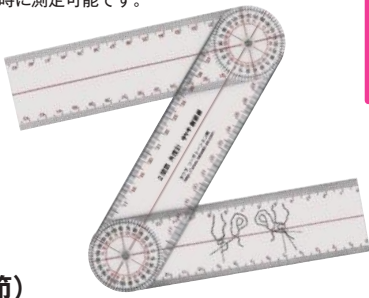

角度計(2関節)

コード	① 24-2090-00
価格(税抜)	¥3,000
品番	25-3092
製品サイズ	45×438mm
材質	アクリル
通常時在庫情報	マツヨシ在庫

●①は指の測定に最適。

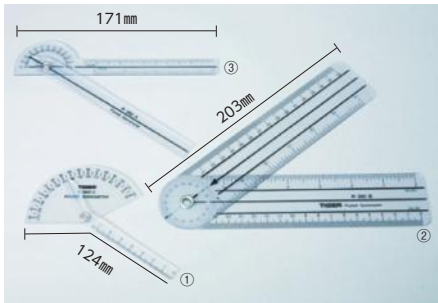

ポケット角度計

コード	① 24-2091-00	② 24-2091-01	③ 24-2091-02
価格(税抜)	¥2,000	¥2,500	¥1,800
品番	R-360-C(フィンガー)	R-360-B	R-360-A
製品サイズ	124mm	203mm	171mm
材質		プラスチック	
通常時在庫情報		-	

●2本のステンレスアームがスムーズに伸縮します。



伸縮角度計

コード	① 23-3037-00
価格(税抜)	¥16,000
品番	R-359
製品サイズ	W63×L235×H21mm
アーム長	205~715mm
材質	ABS・ステンレス
通常時在庫情報	-

Goniometer

Pelvimeter(Martin Type)

●身体各部の厚みや幅を計測する際に使用します。
●左右の触角を計測箇所にはむように当てて、中央の目盛で読み取ります。



マルチン式骨盤計

コード	① 24-6449-00
価格(税抜)	¥35,000
品番	MBC
収納時	W130×L450mm
材質	ステンレス、スチール
測定範囲	0~45cm
通常時在庫情報	-

通常時在庫情報

Goniometer

●角度が見やすい透明タイプ。

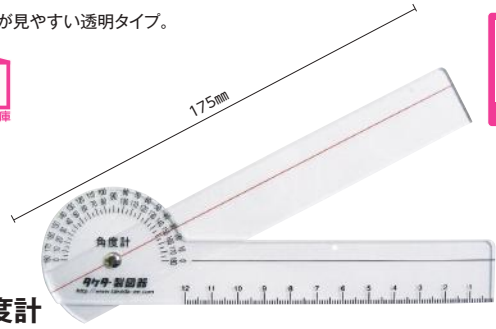

角度計

コード	① 23-6896-00
価格(税抜)	¥1,600
品番	25-3091
製品サイズ	45×175mm
材質	プラスチック
通常時在庫情報	マツヨシ在庫

●国際標準の記録方式を使用。



国際標準角度計

コード	① 23-3033-00
価格(税抜)	¥8,000
品番	R-360-W
製品サイズ	317mm
材質	プラスチック
通常時在庫情報	-



Goniometer

Digital Goniometer

●デジタル表示ですので、一目で計測数値が読み取れます。
●ホールド機能、オートパワーオフ機能付。



デジタルプロトラクター

コード	① 24-4491-00
価格(税抜)	¥7,500
品番	62495
規格	20cm
製品サイズ	217×35×20mm
材質	ステンレス・ABS
測定範囲	角度=0~359.9°、長さ=0~395mm
電源の種類	ボタン電池CR2032×1コ(お試し用付属)
通常時在庫情報	-



Anthropometer Set(Martin Type)

●マルチン式人体測定用のベーシックセットです。



マルチン式人体測定器セット

コード	① 24-4949-00
価格(税抜)	¥90,000
品番	MB
重量	約2.5kg
構成	骨盤計(0~450mm)、ノギス(0~200mm)、直尺(0~150mm)、尺帯(0~2000mm)、指頭消毒器、デルマト人体鉛筆、専用ケース
通常時在庫情報	-

通常時在庫情報

Hand Dynamometer



マツヨシ



マツヨシ在庫

握力計(スポーツテスト用)

コード	①24-7831-00
価格(税抜)	¥10,000
品番	YOIII
重量	520g
材質	本体=強化ポリカーボネート、グリップ=金属
測定範囲	0~100kg(0.5kg単位)
通常時在庫情報	マツヨシ在庫

Hand Dynamometer

New!

- サルコペニア診断に便利なシニア専用設計の握力計。



マツヨシ

日本製 一般クラスI

シニア握力計50kg

コード	①25-2993-00
価格(税抜)	¥13,000
品番	GM50S
規格	高齢者用
製品サイズ	215×145×50mm
重量	530g
材質	本体=PC、グリップ=金属
測定範囲	0~50kg(500g単位)
通常時在庫情報	—

Hand Dynamometer

- 明るく読み取りやすいカラーダイヤルパネル。



マツヨシ在庫



マツヨシ

握力計(シニア&チャイルド)

コード	①24-7949-00
価格(税抜)	¥11,000
品番	YCIII
製品サイズ	W135×D50×H215mm
重量	520g
材質	本体=強化ポリカーボネート、グリップ=金属
測定範囲	0~50kg(0.5kg単位)
通常時在庫情報	マツヨシ在庫

Digital Hand Dynamometer

- 通常測定と平均測定モードの2モード。
- グリップゴムはシリコン成型。



マツヨシ在庫



マツヨシ

デジタル握力計

コード	①24-7284-00
価格(税抜)	¥20,000
品番	DDL-100
製品サイズ	W138×D197×H38mm
重量	約390g
材質	ポリカーボネート、シリコン
付属品	収納ケース
測定範囲	5~100kg(0.1kg単位)
電源の種類	単4乾電池×2コ(付属)
通常時在庫情報	マツヨシ在庫

Digital Hand Dynamometer

- 110kgまで測定できます。



マツヨシ

デジタル握力計

コード	①24-7976-00
価格(税抜)	¥21,000
品番	YDD-110
製品サイズ	W143×D62×H224mm
重量	約680g
材質	本体=強化樹脂、グリップ=軽合金ダイカスト
測定範囲	5~110kg(0.1kg単位/100kg以上1kg単位)
電源の種類	単4乾電池×3コ(付属)
通常時在庫情報	—

Digital Hand Dynamometer

- オートパワーオフ機能付。



マツヨシ



マツヨシ在庫

デジタル握力計

コード	①02-3770-00
価格(税抜)	¥29,000
品番	T.K.K.5401
製品サイズ	約W154×D62×H235mm
重量	680g
測定範囲	5~100kg(0.1kg単位)
電源の種類	単4乾電池×2コ(付属)
通常時在庫情報	マツヨシ在庫

Digital Hand Dynamometer

- 年齢、性別による評価(強・中・弱)が判定できます。
- 測定最大値の比較、保存などもできます。



マツヨシ

デジタル握力計

コード	①24-3187-00
価格(税抜)	¥23,000
品番	R-366-G
製品サイズ	W130×D35×H195mm
重量	約362g
測定範囲	7~90kg(0.1kg単位)
電源の種類	単4乾電池×2コ(付属)
通常時在庫情報	—

Digital Hand Dynamometer

- 数字が読みやすい大型デジタル表示。
- 従来のスドレー式と比較し非常に測定精度が高いロードセル式を採用。体力測定手順に対応しています。



デジタル握力計TL2

コード	①24-8941-00
価格(税抜)	¥20,000
品番	T1854
製品サイズ	W138×D38×H197mm
重量	420g
測定範囲	5~100kg(0.1kg単位)
材質	ポリカーボネート、シリコンゴム
付属品	専用ケース付
電源の種類	単4乾電池×2コ(付属)
通常時在庫情報	—



マツヨシ

Hand Dynamometer

- 計測針を強化プラスチックで保護することで、故障を未然に防ぎます。
- アナログ式で0.5kg刻み・最大100kgまで測定できます。



マツヨシ在庫



マツヨシ

アナログ握力計

コード	①24-8942-00
価格(税抜)	¥18,000
品番	T.K.K.5001
製品サイズ	W154×D235×H59mm
重量	620g
測定範囲	0~100kg(0.5kg単位)
材質	合成樹脂
通常時在庫情報	マツヨシ在庫

一般クラスI

NEW

診断機器

メディカル
バッグ

計測・検診

診察室備品

外来・
受付備品

事務用品

臨床・
病理検査機器

身長体重計

身長計

体重計

体組成計

ヘルスメーター・
皮下脂肪計

角度計

握力計

その他計測・
検診機器タイマー・
ストップウォッチ

検診衣

セルフ
 Medikation

Hand Dynamometer

- 空気圧を利用して手と指の力を測定できる握力計です。



マツヨシ

ハンド圧力計

コード	① 24-4953-00
価格(税抜)	¥25,000
品番	R-366-C
製品サイズ	全長=150mm、メーター部=φ69mm、握り部=φ54mm
重量	約200g
測定範囲	0~15psi
通常時在庫情報	—

*psi(ポンドスクエアインチ): 1psi=0.07kgf/cm²

NEW

診断機器

メディカル
バッグ

計測・検診

診察室備品

外来・
受付備品

事務用品

臨床・
病理検査機器

身長体重計

身長計

体重計

体組成計

ヘルスメーター・
皮下脂肪計

角度計

握力計

その他計測・
検診機器

タイマー・
ストップウォッチ

検診衣

セルフ
メディケーション

Anteflexion Meter

- 2回の測定終了後、最高値を点滅表示します。



マツヨシ



デジタル前屈計

コード	① 02-3815-00
価格(税抜)	¥26,000
品番	T.K.K.5403
製品サイズ	約W292×D397×H605mm
重量	約1.3kg
測定範囲	-20.0~+35.0cm(0.1cm単位)
電源の種類	リチウム電池(内蔵)
通常時在庫情報	—

Anteflexion Meter

- 約1.5kgと軽量で、検者がいなくても利用者1人で測定できます。



表示部



デジタル長座体前屈計

コード	① 24-2345-00
価格(税抜)	¥42,000
品番	T.K.K.5412
製品サイズ	約W530×D230×H365mm
重量	約1.5kg
測定範囲	0.0~99.5cm(0.5cm単位)
電源の種類	単4乾電池×2コ(付属)
通常時在庫情報	—



マツヨシ

Spirometer

- 手軽に計測ができる無水式。



マツヨシ在庫



マツヨシ

ポケットブル肺活量計

コード	① 02-3795-00
価格(税抜)	¥19,000
品番	KC
製品サイズ	φ66mm×H85mm
材質	本体=ABS
付属品	ディスクポマウスピース(50コ)
測定範囲	1000~7000cc(100cc単位)
通常時在庫情報	マツヨシ在庫

専用ディスクポマウスピース

コード	② 02-3795-01
価格(税抜)	¥1,400
入数	50コ
通常時在庫情報	マツヨシ在庫

Anteflexion Meter

- マグネットカーソル採用により、動きが滑らかで計測値でビタリと止まります。
- 測定バーと足台は蝶番ピンを差し込むだけでセットできます。



マツヨシ

組立商品

立位体前屈測定器

コード	① 24-6345-00
価格(税抜)	¥9,500
品番	SLII
製品サイズ	W280×D300×H620mm
重量	約1.2kg
材質	スチール、ポリ化琺瑯
測定範囲	-20.0~+38.0cm(0.1cm単位)
通常時在庫情報	—

Back Muscle Dynamometer

- 2回の測定終了後、自動的に最高値をデジタル表示します。



マツヨシ在庫



マツヨシ

デジタル背筋力計

コード	① 02-3805-00
価格(税抜)	¥50,000
品番	T.K.K.5402
製品サイズ	約W315×D315×H328mm
重量	約3.7kg
測定範囲	20.0~300.0kg(0.5kg単位)
電源の種類	単4乾電池×2コ(付属)
通常時在庫情報	マツヨシ在庫

Anteflexion Meter

- スムースな測定ができる直進型キャスター方式。
- マグネットプレートにより最高測定値の記録が残ります。
- カーソル高さは3段階(20・25・30cm)で調節可能です。



マツヨシ



長座体前屈測定器1

コード	① 24-4951-00
価格(税抜)	¥13,800
品番	T-2791
製品サイズ	W400×L1040×H340mm
重量	4kg
材質	木製(抗ウイルス加工)
測定範囲	0~100cm(0.1cm単位)
通常時在庫情報	—

Reaction Time Measure

- 棒の落下を利用して敏捷性を測定します。



マツヨシ

棒反応時間測定器

コード	① 19-2415-00
価格(税抜)	¥4,000
品番	T.K.K.5008
製品サイズ	φ20×L550mm
材質	木
測定範囲	0~500mm(10mm単位)
通常時在庫情報	—

Functional Reach Measure

- 動的バランスの測定方法の一つである前方リーチテストが簡単にいきます。
- 測定棒が最長の状態で被検者が前方リーチを行い、短縮した長さが前方リーチ距離として算出されます。



マツヨシ

ファンクショナルリーチ測定棒(M-FR ROD)

コード	① 23-3048-00
価格(税抜)	¥1,500
製品サイズ	126~600mm
付属品	保護ケース、替ゴム×2コ
通常時在庫情報	—

- イスから立ち上がるだけで簡単・安全に脚の筋力とバランスを測定できます。
- パワー(力強さ)・スピード(すばやさ)を5段階、バランス(ふらつき)を3段階で評価し、自身の脚の運動機能を知ることができます。
- PCに接続し、専用アプリケーションソフトの表示に従ってイスから立ち上がるだけで誰でも簡単に測定できます。
- 接続可能な体組成計と組み合わせることで、総合的な運動機能を高い精度で測定することが可能です。
※パソコン・プリンタ・机・イスは、使用環境に合わせて用意してください。



測定イメージ

使用環境イメージ



TANITA

運動機能分析装置 ザリツ

コード	① 24-4950-00
価格(税抜)	¥500,000
品番	BM-220
製品サイズ	W342×D438×H61mm
重量	約4.5kg
付属品	SDカード(専用アプリケーションソフト入り)、USBケーブル
体重測定部	ひょう量=150kg、目量=0.1kg
電源の種類	専用ACアダプタ(付属)
通常時在庫情報	—



動画あり

Leg Muscle Dynamometer

- どこでも、早く、簡単に。データ管理のできる訓練機能付下肢筋力測定器。
- 身体の移動機能に関わる大腿四頭筋を中心とした下肢筋力を定量的に評価するための筋力測定器で、ポータブル設計により患者さんのいる場所で、簡単・スピーディーに測定可能です。
- カラー表示で視認性が向上し、ID登録件数が増加したことでデータ管理の効率がアップしました。
- 操作ガイド機能を追加し、患者さんに説明するサポートの充実を図りました。



ロコモスキャン用アシストフレーム

コード	② 24-4120-01
価格(税抜)	¥100,000
品番	19591
製品サイズ	W309×D810×H110mm
通常時在庫情報	—



ロコモスキャン・II

コード	① 24-8943-00
価格(税抜)	¥850,000
品番	20691
サイズ	表示操作部=W175×D175×H60mm、測定部+脚乗せ部=W230×D300×H118mm
重量	約4.0kg(1セットあたり)
電源の種類	AC100V 50/60Hz、または単3乾電池×8コ(別売)
付属品	カールコード、USBケーブル、ACアダプタ、固定ベルト、固定ベルトストッパー 他
通常時在庫情報	—

一般クラスI 特管

Finger Touch Pulse Monitor

- 表面センサーに指タッチするだけで心拍数が簡単に計測できます。
- 時計、心拍計測、心拍ゾーン外アラーム通知、時計、デイリーアラーム、ストップウォッチ、タイマー、夜間ライト、日常生活防水機能。



指タッチ式心拍計

コード	① 24-5570-00
価格(税抜)	¥6,000
品番	HM01K
カラー	ブラック
製品サイズ	41×12×50mm
重量	43g
電源の種類	ボタン電池CR2032×1コ(付属)
通常時在庫情報	—

Salinity Measuring Devices

- 早朝尿から尿量と尿塩分濃度を測定し、統計データをもとに1日の塩分摂取量を計算。グラム単位でデジタル表示します。
- 測定方法は、早朝尿をカップに採取し、センサ部分をカップに差し込んで、電源ボタンを押すだけ。
- 測定時間は約15秒。
- 15回分の測定データを保存できます。



塩分摂取量簡易測定器 減塩モニタ

コード	① 23-2824-00
価格(税抜)	¥27,000
品番	KME-03
製品サイズ	W125×D110×H190mm
重量	約350g
付属品	カップ、センサ
電源の種類	ボタン電池CR2032×1コ(付属)
通常時在庫情報	マツヨシ在庫

保守用センサ

コード	② 23-2824-01
価格(税抜)	¥5,000
品番	KME-SPA008
通常時在庫情報	マツヨシ在庫

Muscle Strength Measuring Instrument

New!

- 筋力測定を正確に簡単に行えます。
- 付属のストラップを使用してハンズフリーの測定が行えます。
- 素早い結果表示で、複数値の読み取りが可能です。



イトー easyforce

コード	① 25-3168-00
価格(税抜)	¥90,000
品番	1249
製品サイズ	W122×D27.5×H70mm
重量	138g
付属品	金属リング、USB充電ケーブル、ケース、手関節/足関節用ストラップ、扉用付属品、ハンドル型付属品、目盛り付き長いストラップ
測定範囲	0~150kg
センサー精度	±1%
測定履歴	4回分
充電時間	5時間
通常時在庫情報	—



マツヨシ

NEW

診断機器

メディカルバッグ

計測・検査

診察室備品

外来・受付備品

事務用品

臨床・病理検査機器

身体体重計

身長計

体重計

体組成計

角度計

握力計

その他計測・検査機器

タイマー・ストップウォッチ

検査衣

セルフメイケーション

Blood vessel age Measuring instrument

New!

- 測定時間はわずか30秒です。
- iPhoneやiPad、アンドロイド端末で結果を表示し、血管年齢と血管の柔軟度がわかります。
- 測定データの履歴は無料のマイページからいつでも確認できます。



血管年齢測定器iheart

一般クラスI 特管

コード	① 25-2820-00
価格(税抜)	¥23,000
品番	IH
製品サイズ	50×34×30mm
重量	50g
電源の種類	単4乾電池×2コ(付属)
通常時在庫情報	—

Pulse Oximeter

New!

- 血管健康分析及びストレス分析。
- 指先で2分30秒の短時間測定。



SMART PULSE

コード	① 25-3573-00
価格(税抜)	参考 ¥204,000
品番	SMP0001/JP
カラー	黒
製品サイズ	W35×D57×H40mm
重量	50g
電源の種類	3.7V DC
通常時在庫情報	—



年間SMART PULSEアプリ利用料

コード	② 25-3573-10
価格(税抜)	参考 ¥65,000
品番	MSMP0001/JP
通常時在庫情報	—

Alcohol Sensor

- 呼気中のアルコール濃度を0.01mg単位で高精度に表示。
- センサー交換式なのでずっと使えます。



TANITA アルコール検知器

コード	① 23-5747-00
価格(税抜)	¥12,000
品番	HC-211(ホワイト)
カラー	ホワイト
規格	標準型
製品サイズ	W42×D145×H24mm(突起部分含む)
検知方式	半導体ガスセンサー
付属品	ソフトケース、センサーユニット交換用ネジ、簡易ドライバー、マウスピース×3個、センサーカバー、ストラップ(センサーカバーに付随)
電源の種類	単3乾電池×2コ(付属)
通常時在庫情報	マツヨシ在庫

オプション

コード	② 23-5747-01	③ 23-5747-02
価格(税抜)	¥4,000	¥2,000
品名	交換用センサー	マウスピース
品番	HC-211S	HC-21MP
カラー	ホワイト	
入数	1個	10個
製品サイズ	26×40×24mm	10×13×26mm
通常時在庫情報	マツヨシ在庫	

Alcohol Sensor

- アルコールが検知されるとバックライトが赤く点灯し、アラームが鳴ります。
- センサーキャップを持ち上げるだけで電源が入ります。
- 1000回の測定が可能。



アルコール検知時



TANITA アルコールセンサー

コード	① 24-4119-00
価格(税抜)	¥5,000
品番	HC-310
カラー	ブラック
製品サイズ	W37×D20×H120mm
重量	約74g
検知方式	半導体ガスセンサー
電源の種類	単4乾電池×2コ(付属)
通常時在庫情報	マツヨシ在庫

Multifunctional Measuring instrument

New!

- ストレスチェック、心拍数、血圧、睡眠時間・質、血中酸素濃度等が計測できます。
- 腕時計タイプです。



SMART CHECK BAND III

コード	① 25-3576-00
価格(税抜)	参考 ¥41,000
品番	SCB3001/JP
カラー	黒
製品サイズ	W260×D230×H15mm
重量	48g
通常時在庫情報	—

年間SMART CHECK BAND IIIアプリ利用料

コード	② 25-3576-10
価格(税抜)	参考 ¥8,000
品番	MSCB3001/JP
通常時在庫情報	—

Pedometer

- 歩数表示だけの簡単シンプル歩数計。
- 腰に付けたままでも見やすい大型表示。



TANITA 歩数計

コード	① 24-5643-00	② 24-5643-01	③ 24-5643-02
価格(税抜)	¥1,500	¥1,500	¥1,500
品番	PD-646-WH	PD-646-BK	PD-646-PK
カラー	ホワイト	ブラック	ピンク
製品サイズ	W65×D28×H37mm		
重量	約30g		
電源の種類	ボタン電池CR2032×1コ(付属)		
通常時在庫情報	—		



Pedometer

- 身につけるだけですぐに使えるシンプルな振り子式歩数計。
- 大きな数字の見やすい大画面。



ウォーキングパートナー

コード	① 24-5569-00	② 24-5569-01
価格(税抜)	参考 ¥1,100	参考 ¥1,100
品番	H-233WT	H-233BK
カラー	ホワイト	ブラック
製品サイズ	W56×D38×H29mm	
重量	約22g	
電源の種類	ボタン電池LR1130×1コ(付属)	
通常時在庫情報	マツヨシ在庫	



NEW

診断機器

メディカル
バッグ

計測・検診

診察室備品

外来・
受付備品

事務用品

臨床・
病理検査機器

マツヨシ推し!
Matsuyoshi Recommend

#キーロック機能付
#時計付
#電卓タイマー

マツヨシ
オリジナル



片手で計算できる スリムタイプの電卓

MATSUYOSHI マツヨシ時計付電卓タイマー	
コード	① 24-8659-00
価格(税抜)	¥1,200
品番	MY-NS0390
サイズ(縦×横×厚)	118×43×12mm
重量	約45g
付属品	ネックストラップ
電源の種類	ボタン電池CR2025×1コ(付属)
通常時在庫情報	マツヨシ在庫

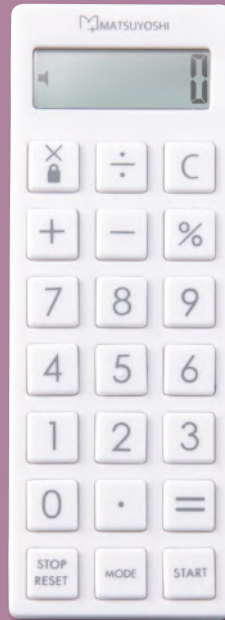

- ▶最大99時間99分99秒の長時間セットが可能。
- ▶誤作動防止のキーロック機能付き。
- ▶時計機能付き。

calculator

Digital Timer with Calculator

New!



- ①はタニタとの共同開発から生まれた栄養士電卓。栄養指導などに対応した専門的な計算が簡単にでき、「1日の総消費エネルギー」や「食べた食品相当分の運動量」など、健康管理に役立つ数値を提示することができます。
- ②は看護師との共同開発から生まれた「看護師電卓」。輸液量からの滴下数計算など、看護業務で頻度の高い計算を日本語表示で行うことができます。
- ③は薬剤師との共同開発から生まれた「薬剤師電卓」。散薬の処方鑑査から日数計算、体表面積、腎機能、計数調剤に便利な余り計算など、病棟や薬局で必要な薬学的計算をフォローします。
- ▶携帯に便利なポケットサイズ



電卓

コード	① 25-2958-00	② 25-2958-01	③ 25-2958-02
価格(税抜)	参考 ¥5,000	参考 ¥5,000	参考 ¥5,000
品番	SP-100DI	SP-100NU	SP-100PH
規格	栄養士	看護師	薬剤師
製品サイズ	118.5×70×8.6mm		
重量	65g		
材質機能	抗菌加工(SIAA JP0122082A0009Z)		
通常時在庫情報	マツヨシ在庫		



動画あり

人気
アイテム
マツヨシ
オリジナル



- 実用性を兼ね備えたかわいらしいアイテム。
- リピート機能、カウントアップ機能、オートパワーオフ機能。
- 最大セット時間99時間99分99秒。
- 電卓モードは8桁表示。
- タイマー使用中も計算は可能です。



マイスコ 電卓付タイマー

コード	① 24-3340-00
価格(税抜)	¥1,200
品番	MY-NS0350
カラー	ホワイト
サイズ(縦×横×厚)	35×110×10.5mm
重量	約32g
付属品	ストラップ
電源の種類	ボタン電池CR2025×1コ(付属)
通常時在庫情報	マツヨシ在庫



動画あり

New!

- SIAA抗菌仕様。
- 大画面と太い文字で表示が見やすい。
- 6キータイプのシンプルなタイマー、時計機能付き。



マツヨシ

抗菌タイマー ポポラ(6キータイプ)

単位

コード	① 25-3807-00	② 25-3807-01
価格(税抜)	参考 ¥1,400	参考 ¥1,400
品番	T-692IV	T-692BK
カラー	アイボリー	ブラック
製品サイズ	W80×D21×H80mm	
重量	74g	
材質機能	抗菌	
電源の種類	単4乾電池×1コ(付属)	
最大セット時間	99分59秒	
鳴動時間	約15秒間	
販売単位	12コ	
通常時在庫情報	マツヨシ在庫	

GOOD
PRICE!



- 音と光で時間をお知らせ。片手で簡単に操作できる10キータイプ。
- 音量切り替え(大・小・無)機能、時計機能付。
- 最大セット時間99分99秒。
- ネックストラップ、マグネット付。



デジタルタイマー スリムキューブ

コード	① 24-3280-00
価格(税抜)	参考 ¥1,000
品番	T-520WT
カラー	ホワイト
サイズ(縦×横×厚)	84×42×15mm
重量	約35g
電源の種類	ボタン電池CR2025×1コ(付属)
通常時在庫情報	マツヨシ在庫



マツヨシ

- ポケットなどに取り付けて使えるクリップ付タイマー。
- アラーム音とパイプから選べ、静かな場所でも使用できます。
- 誤操作防止になるボタンカバー付。
- 最大セット時間99分59秒。

Digital Timer



使用例

クリップ付パイプタイマー

コード	① 24-5196-00
価格(税抜)	参考 ¥1,700
品番	T-558WT
カラー	ホワイト
サイズ(縦×横×厚)	47×47×18mm
重量	約24g
電源の種類	ボタン電池CR2032×1コ(付属)
通常時在庫情報	—

- 汚れたらサッと洗える防水タイマー。
- 最大セット時間99分50秒。
- マグネット、スタンド付。
- 時計機能付。

Digital Timer



時計付防水タイマー

コード	① 24-7287-00
価格(税抜)	参考 ¥1,300
品番	T-565WT
カラー	ホワイト
サイズ(縦×横×厚)	82×14×90mm
重量	約45g
電源の種類	ボタン電池CR2032×1コ(付属)
通常時在庫情報	—

- 本体に触れることなく、手をかざすだけでカウントダウンを開始するタイマーです。
- 非接触式なのでとても衛生的であり、作業効率も向上します。

Digital Timer



ノータッチタイマー

コード	① 24-9663-00
価格(税抜)	参考 ¥3,300
品番	TM-29
製品サイズ	約W120×D22×H62(突起部除く) mm
重量	約130(電池を含む) g
センサ	非接触式センサ
表示内容	カウントダウン機能: 1秒から99分59秒まで(1秒間隔で設定可能)、リピート機能
アラーム音	3種類から選択可能
音量	約70dB
電源の種類	単4乾電池×3コ
通常時在庫情報	—

- 5つのリズムを選べ使い分けに便利。
- 最大セット時間99分59秒。リピート機能。
- マグネット、スタンド付。

Digital Timer



フレッシュオレンジ

TANITA で見えプラスタイマー

コード	① 23-7207-00
価格(税抜)	¥1,500
品番	TD-394
サイズ(縦×横×厚)	56×103×20mm
重量	約76g
電源の種類	単4乾電池×1コ(付属)
通常時在庫情報	—



動画あり

※ご注文の際には、□□にサブコードをご指定ください。
(サブコード/カラー)

- 01 | フレッシュオレンジ 02 | フレッシュピンク 03 | フレッシュパープル 04 | フレッシュブルー 05 | フレッシュグリーン



フレッシュピンク



フレッシュパープル



フレッシュブルー



フレッシュグリーン



- 10キーで直感的に操作可能。
- 99分99秒まで設定可能。
- 作業の妨げとなるブッシュ音はなし。

Digital Timer



TANITA デジタルタイマー100分計

コード	① 24-8947-00	② 24-8947-01	③ 24-8947-02
価格(税抜)	参考 ¥1,500	参考 ¥1,500	参考 ¥1,500
品番	TD-415	TD-415	TD-415
カラー	ホワイト	ブラック	オレンジ
サイズ(縦×横×厚)	61×97×16mm	61×97×16mm	61×97×16mm
重量	約66g	約66g	約66g
電池の種類	ボタン電池CR2032×1コ(付属)	ボタン電池CR2032×1コ(付属)	ボタン電池CR2032×1コ(付属)
通常時在庫情報	マツヨシ在庫	—	—

- SIAA抗菌仕様。
- 大画面と太い文字で表示が見やすい。
- 使いやすい3キータイプ。

Digital Timer



抗菌タイマー ポポラ

コード	① 25-3519-00	② 25-3519-01
価格(税抜)	参考 ¥1,100	参考 ¥1,100
品番	T-691IV	T-691DG
カラー	アイボリー	ダークグレー
製品サイズ	W90×D21×H70mm	W90×D21×H70mm
重量	68g	68g
材質機能	抗菌	抗菌
電源の種類	単4乾電池×1コ(付属)	単4乾電池×1コ(付属)
最大セット時間	99分59秒	99分59秒
鳴動時間	約1分間	約1分間
販売単位	12コ	12コ
通常時在庫情報	—	—

単位

Digital Timer

- 菌の繁殖を抑える抗菌タイプ。
- 使いやすさ抜群の単機能タイマーです。
- カウントアップ・ダウン機能/リピート機能付。



りんごタイマー

コード	① 24-7289-00
価格(税抜)	参考 ¥650
品番	T-534RD
カラー	レッド
サイズ(縦×横×厚)	74×72×21mm
重量	約32g
電源の種類	ボタン電池LR44×1コ(付属)
通常時在庫情報	マツヨシ在庫

Digital Timer

- アラーム動作を3パターンから切り替え可能!
「音」「光」「音+光」から選択できます。
- 操作しやすい「10分」「5分」「1分」「10秒」キー。
- 時計機能付き(12時間制)。
- マグネット、吊り下げ、卓上と様々な設置が可能です。



デカタイマー

コード	① 24-8948-00
価格(税抜)	¥1,700
品番	TM-19LS
製品サイズ	W85×D14×H69mm
重量	約65g
電源の種類	ボタン電池CR2032×1コ(付属)
通常時在庫情報	マツヨシ在庫



Digital Timer

- ポーズ機能、リピート機能、アラームオートストップ機能。
- 分表示、最大セット時間99分。
- マグネット、ひも付。



ピピタイマー

コード	① 02-4555-00 □□
価格(税抜)	¥2,800
品番	MT603
サイズ(縦×横×厚)	66×55×13mm
重量	約25g
電源の種類	ボタン電池LR44×1コ(付属)
通常時在庫情報	マツヨシ在庫

※ご注文の際には、□□にサブコードをご指定ください。
(サブコード/カラー)

01	薄茶	03	D:ピンク
----	----	----	-------

Digital Timer

- 2秒・15秒・60秒の3種類の鳴動時間を設定することができます。
- 最大セット199分50秒。
- マグネット、スタンド付。



時計付大画面タイマー

コード	① 24-7288-00	② 24-7288-01	③ 24-7288-02
価格(税抜)	参考 ¥1,300	参考 ¥1,300	参考 ¥1,300
品番	T-566WT	T-566PK	T-566GN
カラー	ホワイト	ピンク	グリーン
サイズ(縦×横×厚)	81×81×15mm		
重量	約57g		
電源の種類	ボタン電池CR2032×1コ(付属)		
通常時在庫情報	マツヨシ在庫	—	—

Digital Timer

- 繰り返し作業に最適なタイマーです。5秒間のアラーム後に自動で設定時間に戻ります。
- スタートのワンタッチのみでアラームを止める必要がありません。
- 大きな表示、文字高約31mm音と光でお知らせします。
- 防滴構造・裏面のマグネット、付属の吊下げ用ヒモで様々な設置が可能です。



ワンタッチタイマー

コード	① 24-8950-00
価格(税抜)	¥2,200
品番	TM-22
製品サイズ	W93×D20×H67mm
重量	約96g
電源の種類	単4乾電池×1コ(付属)
通常時在庫情報	—



Digital Timer

- アラーム動作を「音」「光」「音+光」の3パターンから選択できます。
- アラーム音は時間経過とともに音変化。
- マグネット、ストラップ穴付。



キッチンタイマー

コード	① 24-8951-00
価格(税抜)	¥1,600
品番	TM-11LS
製品サイズ	W77×D16×H81mm
重量	約50g
電源の種類	ボタン電池CR2032×1コ(付属)
通常時在庫情報	—



Digital Timer

- 1台で2つの時間を計れる2連式タイマー。
- 濡れた手でも触れる防滴仕様(IP×2)。
- 最大セット時間199分50秒。
- 鳴動時間15秒の短めアラーム。



ダブルタイマー

コード	① 24-5199-00
価格(税抜)	参考 ¥2,000
品番	T-551WT
カラー	ホワイト
サイズ(縦×横×厚)	75×75×10mm
重量	約48g
電源の種類	ボタン電池CR2025×1コ(付属)
通常時在庫情報	—



Digital Timer

- JIS C 0920 IPX4に準拠している防水タイマーです。カウントアップ・カウントダウン、時計機能付。
- 2段階電子音アラームと時間設定スイッチで簡単に操作可能。



防水キッチンタイマー

コード	① 24-7290-00
価格(税抜)	¥1,700
品番	TM-36
サイズ(縦×横×厚)	W77×D11×H79mm
重量	約50g
付属品	吊り下げ用ヒモ1本
電源の種類	ボタン電池LR44×1コ(付属)
通常時在庫情報	—

マツヨシ

Digital Timer

- タイマーと時計表示の切替が可能。
- ぬれた手での操作も可能な防滴構造。
- 最大セット時間99分99秒。
- マグネット、ひも付。



キッチンタイマー

コード	① 23-5916-00	② 23-5916-01
価格(税抜)	¥1,600	¥1,600
品番	TM-24B	TM-24P
カラー	ブルー	ピンク
サイズ(縦×横×厚)	W77×D11×H79mm	
重量	約50g	
電源の種類	ボタン電池LR44×1コ(付属)	
通常時在庫情報	マツヨシ在庫	—

マツヨシ

NEW

診断機器

メディカル
バッグ

計測・検診

診察室備品

外来・
受付備品

事務用品

臨床・
病理検査機器

NEW

診断機器

メディカル
バッグ

計測・検診

診察室備品

外来・
受付備品

事務用品

臨床・
病理検査機器

- 音、光、振動の3種類から選べます。



Digital Timer



M マツヨシ

Digital Timer



M マツヨシ

- カウントアップ機能付。
- 大きな表示、音と光でお知らせします。
- 防滴構造・マグネット、吊下げ設置が可能です。



マルチタイマー

コード	① 24-8952-00
価格(税抜)	¥2,300
品番	TM-30
製品サイズ	W48×D16×H98mm
重量	約50g
電源の種類	ボタン電池CR2032×1コ(付属)
通常時在庫情報	—

オーバータイムタイマー

コード	① 24-8953-00
価格(税抜)	¥2,700
品番	TM-23
製品サイズ	W93×D20×H67mm
重量	約95g
電源の種類	単4乾電池×1コ(付属)
通常時在庫情報	—

Stopwatch

- 1/100秒計(60分まで)。
- 最大100時間計測。
- スプリット計測、サウンドオフ機能。
- 時計、アラーム、カレンダー付。
- 日常生活防水。



M マツヨシ

Stopwatch

- 1/100秒計。
- 23時間59分59秒99計測。
- スプリット計測。
- 時計、アラーム、チャイム、カレンダー付。



M マツヨシ

デジタルストップウォッチ

コード	① 24-5202-00	② 24-5202-01	③ 24-5202-02
価格(税抜)	¥2,800	¥2,800	¥2,800
品番	ADMD008	ADMD009	ADMD010
カラー	ブラック	ホワイト	イエロー
製品サイズ	W54×D27×H75mm		
重量	62g		
電源の種類	リチウム電池SB-T14		
通常時在庫情報	—		

デジタルストップウォッチ

コード	① 23-7210-00
価格(税抜)	¥2,500
品番	HS44-001
製品サイズ	W56×D28×H71mm
重量	約60g
電源の種類	ボタン電池CR2032×1コ(付属)
通常時在庫情報	—

Stopwatch

- ハンハート社アナログストップウォッチ。



M マツヨシ

Sandglass

- 砂は砂鉄を使用。



M マツヨシ

ストップウォッチ

コード	① 02-3720-00	② 02-3720-01	③ 02-3720-02
価格(税抜)	¥28,000	¥27,000	¥28,000
品番	122-5S	112-5T	112-10T
規格	1/5秒計 積算型30分記録計付	1/5秒計 並型30分記録計付	1/10秒計 並型15分記録計付
通常時在庫情報	マツヨシ在庫		

※②③の文字盤内のロゴは①と同じものに変更となっております。

砂時計

コード	① 24-5651-00	② 24-5651-01
価格(税抜)	¥4,600	¥5,200
規格	1分計	3分計
直径×高さ	φ55×95mm	φ57×105mm
通常時在庫情報	—	