

- 診察、検体採取時の飛まつを 방지、医療従事者の感染リスクを低減します。
- シールドパネルは“弓なり形状”になっており、診察・検体採取時の医療従事者の感染リスクを低減します。
- シールドパネルは、差し込みだけで簡単に脱着できます。
- シールドフレームの高さを自由に調整することができます。
- 安定感のある5本脚ベースです。



感染対策用診察スタンド ドロップレットブロッカー

組立商品 荷送料別途

コード	① 24-8834-00
価格(税抜)	¥50,000
品番	DB-2001
製品サイズ	W675×D452×H1265~1665mm
高さストローク	400mm
重量	5kg
材質	シールドフレーム・アウターパイプ=SUS304、シールドパネル=硬質塩化ビニール、ベース=ポリアミド
キャスター仕様	φ53mm
通常時在庫情報	-

専用シールド(金具付)

コード	② 24-8834-10
価格(税抜)	¥8,000
品番	DB-OP01
製品サイズ	W900×D600×H12mm
板厚	1mm
重量	660g
材質	硬質塩化ビニール
通常時在庫情報	-

- ディスプレイを移動できる小型自立スタンドです。
- ジョイントアーム可動(前後傾斜・左右角度調整・縦横回転)ができます。
- クレーンアーム可動(上下左右可動・前後傾斜・左右角度調整・縦横回転)。
- VESA 75×75、100×100に対応します。
- 搭載機器も使いやすい高さに調整できます。



Monitor Stand

組立商品 荷送料別途

モバイルワークスタンド2

コード	① 24-9081-00	② 24-9081-01	③ 24-9081-02	④ 24-9081-03
価格(税抜)	参考 ¥228,900	参考 ¥256,400	参考 ¥125,500	参考 ¥153,000
品番	FFP-MWS2-QF	FFP-MWS2-QT	FFP-MWS2-JF	FFP-MWS2-JT
アーム	クレーンアーム		ジョイントアーム	
サイズ	W685×D839.9×H1568mm		W653.7×D764.3×H1608mm	W653.7×D714.3×H1608mm
仕様	RoHS指令準拠			
キーボードトレイ	固定	可動	固定	可動
重量	72.9kg	72kg	45.4kg	44.5kg
材質	スチールダイキャスト		スチール	
キャスター仕様	φ100mm		φ60mm	
耐荷重	16kg		9kg	
通常時在庫情報	-			

オプション

コード	⑤ 24-9081-10	⑥ 24-9081-11	⑦ 24-9081-12	⑧ 24-9081-13
価格(税抜)	参考 ¥16,400	参考 ¥11,200	参考 ¥17,400	参考 ¥11,800
品名	ハンドル	CPUホルダー小	CPUホルダー大	ケーブル収納BOX
品番	MWS2-HD	MWS2-CPU-S	MWS2-CPU-B	MWS2-KB
カラー	シルバー		ホワイ	ホワイ/ブラック
サイズ	W269.5×D302.5×H30mm	W250×D185×H167.3mm	W250×D285×H230mm	W230×D187.5×H230mm
有効寸法	-	W250×H150×D70~110mm	W250×H150×D120~210mm	-
仕様	RoHS指令準拠			
重量	2kg	4.3kg	5.7kg	2.4kg
材質	スチール(RoHS指令準拠)			スチール、硬質塩化ビニール(HS指令準拠)
通常時在庫情報	-			

Calendar

- アートとしてもカレンダーとしても使える絵画です。
- 画本来の彩度と精密さを再現するために開発された超高精細印刷方式での複製画。



燦・エクセル・アート&カレンダー

コード	① 24-9119-00	② 24-9119-01	③ 24-9119-02
価格(税抜)	¥30,000	¥30,000	¥30,000
品番	T-1-1	T-3-4	T-6-1
規格	平山郁夫(小泉富士)+額	葛飾北斎(富嶽三十六景 神奈川沖浪裏)+額	ヨハネス・フェルメール(真珠の耳飾りの少女)+額
額縁外寸	H555×W434×D35		
額縁サイズ	半切		
重量	1.2kg		
構成品	額縁1枚、画1枚、カレンダー用マット1枚、アート用マット1枚、日付シート6枚		
通常時在庫情報	-		

※ご注文の際には、□□にサブコードをご指定ください。

(サブコード/額色)

01 白木色 02 こげ茶色

※上記以外のデザインも多数ございます。お問い合わせください。

NEW

診断機器

メディカル
バッグ

計測・検診

診察室備品

外来・
受付備品

事務用品

臨床・
病理検査機器

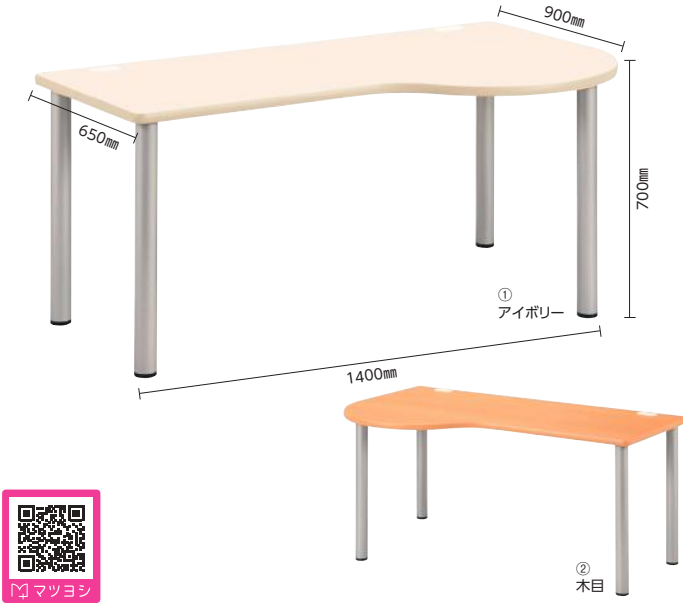

- レイアウトに合わせて右ラウンドタイプと左ラウンドタイプをお選びください。
- 配線キャップが2コ標準装備されています。

ドクターテーブル

受注生産 組立商品 送料別途

コード	① 23-5113-00	② 23-5113-01	③ 23-5113-02
価格(税抜)	参考 ¥89,800	参考 ¥89,800	参考 ¥92,300
品番	NSD-1490R	NSD-1490L	NSD-1690R
規格	右ラウンド	左ラウンド	右ラウンド
製品サイズ	W1400×D650/900×H700mm		W1600×D650/900×H700mm
材質	天板=メラミン化粧板(樹脂エッジ巻)、脚部=スチール		
通常時在庫情報	-		
コード	④ 23-5113-03	⑤ 23-5113-04	⑥ 23-5113-05
価格(税抜)	参考 ¥92,300	参考 ¥94,650	参考 ¥94,650
品番	NSD-1690L	NSD-1890R	NSD-1890L
規格	左ラウンド	右ラウンド	左ラウンド
製品サイズ	W1600×D650/900×H700mm	W1800×D650/900×H700mm	
材質	天板=メラミン化粧板(樹脂エッジ巻)、脚部=スチール		
通常時在庫情報	-		

※ご注文の際には、□□にサブコードをご指定ください。

(サブコード/天板カラー)

01	アイボリー	02	木目
----	-------	----	----

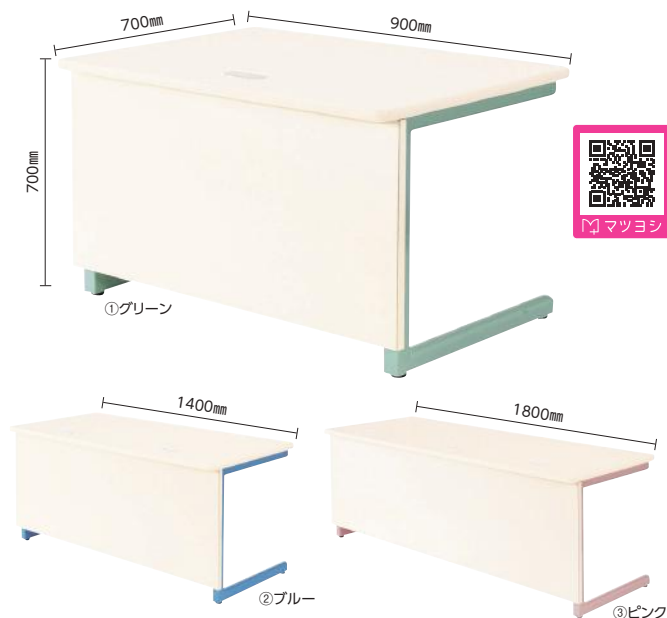

ドクターテーブル

受注生産 組立商品 送料別途

コード	① 23-6900-00	② 23-6900-01	③ 23-6900-02
価格(税抜)	参考 ¥84,150	参考 ¥100,650	参考 ¥103,950
品番	PS-0907	PS-1470	PS-1870
天板カラー	アイボリー		
製品サイズ	W900×D700×H700mm	W1400×D700×H700mm	W1800×D700×H700mm
材質	天板=メラミン化粧板(樹脂エッジ巻)、前パネル=ポリ化粧板、脚部=スチール(メラミン焼付塗装)		
通常時在庫情報	-		
コード	④ 23-6899-00	⑤ 23-6899-01	⑥ 23-6899-02
価格(税抜)	参考 ¥84,150	参考 ¥100,650	参考 ¥103,950
品番	PS-0907L	PS-1470L	PS-1870L
天板カラー	アイボリー		
製品サイズ	W900×D700×H640mm	W1400×D700×H640mm	W1800×D700×H640mm
材質	天板=メラミン化粧板(樹脂エッジ巻)、前パネル=ポリ化粧板、脚部=スチール(メラミン焼付塗装)		
通常時在庫情報	-		

※ご注文の際には、□□にサブコードをご指定ください。

(サブコード/脚部カラー)

01	グリーン	02	ブルー	03	ピンク
----	------	----	-----	----	-----



- 背もたれを180°まで倒してフットレストを伸ばすと仮眠姿勢がとれます。
- リクライニングの固定や上下調節なども簡単な操作で行えます。



MATSUYOSHI

マツヨシ ドクターチェア(フルフラットタイプ)

コード	① 24-8966-00
価格(税抜)	¥249,600
品番	MY-N1210AL
サイズ	W680×D640×H1145~1205mm
座面寸法	W500×D480mm
重量	31.8kg
材質	背・座部=モールドウレタン・スチール、肘=ポリプロピレン、フレーム=31.8φスチールパイプ粉体塗装仕上げ、脚部=アルミダイキャスト(ポリッシュ仕上)、フットレスト=ウレタン・成形合板
キャスター仕様	φ60mm(ウレタン巻ナイロン双輪)
通常時在庫情報	-

※ご注文の際には、□□にサブコードをご指定ください。

(サブコード/カラー)

01	ダークグレー	02	ライトグリーン	03	ワインレッド	04	ライトブラウン
----	--------	----	---------	----	--------	----	---------



- シンプルでモダンなデザイン。
- 本革を使用し、高級感あふれる外観に仕上げました。



エグゼクティブチェア

組立商品

コード	① 24-4121-00	② 24-4121-01
価格(税抜)	¥56,200	¥56,200
品番	RZE-A210	
カラー	ブラック	ホワイト
製品サイズ	W670×D680×H960~1030mm	
座面寸法	W495×D470×H440~520mm	
重量	15.4kg	
材質	脚部=アルミダイキャスト、張地(背・座)=牛革、張地(背裏)=合成皮革	
キャスター仕様	φ60mm	
通常時在庫情報	-	

Task Chair

- 肘掛と脚部は高級感のあるクロームメッキ仕上げです。
- ガスシリンダー式昇降機構。



ドクターチェア

組立商品 荷送料別途

コード	①24-7833-00
価格(税抜)	参考 ¥41,820
品番	KE-120L
カラー	ブラック
製品サイズ	W600×D595×H900~980mm
座面寸法	W500×D430×H425~500mm
重量	16kg
材質	肘掛・脚部=スチール(クロームメッキ)、背・座部=合成皮革
キャスター仕様	φ50mm
通常時在庫情報	—



M マツヨシ

Task Chair

- 背・座一体型ロッキング機構。
- 通気性の良い背面ネットタイプのチェアです。
- ランバーサポート付で快適な作業環境を実現。



ドクターチェア

組立商品

コード	①23-6903-00
価格(税抜)	¥38,500
品番	RZS-101BK
カラー	ブラック
製品サイズ	W670×D640×H955~1025mm
座面寸法	W470×D470×H425~495mm
重量	17.4kg
材質	脚部=アルミダイキャスト、座部=ウレタン(布張)、背=メッシュアブリック
キャスター仕様	φ50mm
通常時在庫情報	—



M マツヨシ

Task Chair

New!

- 体の自由な動きを妨げない360°グランディング機構で、働きやすいコンディションが生まれる椅子です。



M マツヨシ



オフィスチェア イング

組立商品 日本製

コード	①24-9893-00	②24-9893-01
価格(税抜)	¥92,000	¥113,000
品番	CR-G3403E6G4B6-V	CR-G3405E6G4B6-V
カラー	ブラック	
規格	メッシュ・バーチカルタイプ 樹脂脚	メッシュ・ヘッドレストタイプ 樹脂脚
製品サイズ	W710×D700×H975~1065mm	W710×D785×H1180~1270mm
座面寸法	W525×D450×H425~515mm	
重量	17.4kg	18kg
材質	肘掛・脚部=ナイロン、座部=ポリプロピレン・ウレタン、張地=ポリエステル、背部=ナイロン・ポリエステル弾性メッシュ	
キャスター仕様	φ60mm	
通常時在庫情報	—	

Task Chair

- 座り心地のよい高密度ウレタンを採用。
- ガスシリンダー式昇降機能、ロッキング機構。



M マツヨシ



ブラック

ホワイト



ブラウン

ドクターチェア

組立商品 荷送料別途

コード	①24-6367-00□□
価格(税抜)	参考 ¥25,800
品番	MCM
製品サイズ	W460×D560×H810~910mm
座面寸法	W460×D386×H430~530mm
重量	11kg
材質	脚部=スチール、座部=合成皮革
キャスター仕様	φ50mm
通常時在庫情報	—

※ご注文の際には、□□にサブコードをご指定ください。
【サブコード/カラー】

01	ブラック	02	ホワイト	03	ブラウン
----	------	----	------	----	------

Task Chair

- 座り心地にこだわったハイバックレザーチェアです。
- 座面と背もたれ連動ロッキング機構付。ガススプリング上下昇降機構付。



OAチェア

組立商品 荷送料別途

コード	①24-7314-00
価格(税抜)	¥35,300
品番	CNL-602BK
カラー	ブラック
製品サイズ	W670×D650×H1080~1180mm
座面寸法	W510×D480×H450~550mm
重量	16.5kg
材質	背・座=PULレザー、脚・キャスター=肘=ナイロン、クッション=ウレタンフォーム
キャスター仕様	φ50mm
通常時在庫情報	—



M マツヨシ

NEW

診断機器

メディカル
バッグ

計測・検診

診察室備品

外来・
受付備品

事務用品

臨床・
病理検査機器

診察台

診察枕・
カバー類

衝立

脱衣カゴ

診察室デスク・
チェア

シャウカステン

パット・トレイ・
ステンレス容器

Task Chair

- 座面は高密度ウレタンを使用、背部、座面はメッシュなので通気性も良く快適な座り心地を実現しています。
- 上下に位置を調節できるランバーで腰をピンポイントでサポートします。



マツヨシ



Task Chair

- 上体の動きに合わせて前後左右に可動する背スイング機構。
- ガスリライダー式昇降機能、ロック機構。



マツヨシ



チェア (ALP)

組立商品 荷送料別途

コード	① 24-6364-00
価格(税抜)	参考 ¥28,630
品番	KE-ALP-G
製品サイズ	W440×D570×H800~930mm
座面寸法	W440×D420×H425~555mm
重量	12.3kg
材質	脚部=樹脂、座部=ウレタン、張地=布張
キャスター仕様	φ50mm
通常時在庫情報	-

※ご注文の際には、□□にサブコードをご指定ください。

【サブコード/カラー】

01	ブラック	02	ブルー
----	------	----	-----



ブラック

Medical Stool

- 診察時に聴診器を当てやすいように背もたれが低い設計です。



マツヨシ



Medical Stool

- 安定感のある円形ベース。
- ②はラバーベース付。



マツヨシ

クランクチェア

コード	① 24-9112-00	② 24-9112-01
価格(税抜)	¥46,200	¥50,800
品番	TD-B13SL-Z	TD-PB13SL-Z
規格	-	ラバーベース付き
製品サイズ	W440(ベースφ400)×H675~845mm	W440×D440×H665~855mm
座面寸法	φ380×H460~630mm	φ380×H450~640mm
重量	8.3kg	8.6kg
材質	脚部=スチール、張地=ビニールレザー(抗菌・防汚)	背部=ポリプロピレン・スチール、座部=スチール・ウレタン、脚部=スチールクロームメッキ仕上・ラバープロテクタ、張地=ビニールレザー
通常時在庫情報	-	-

※ご注文の際には、□□にサブコードをご指定ください。

【サブコード/カラー】

06	プラムブルー	07	アップルグリーン	08	チェリーピンク	09	ブラック
----	--------	----	----------	----	---------	----	------



チェリーピンク



φ400mm

Task Chair

- 往年の定番デザインのドクターチェア。
- 座高手動上下調節、背ロック機構。

MATSUYOSHI

マツヨシドクターチェア

組立商品

コード	① 24-6365-00
価格(税抜)	¥23,500
品番	MY-N1123
カラー	グレー
製品サイズ	W580×D450×H720~820mm
座面寸法	W400×D380×H390~490mm
重量	8.4kg
材質	脚部=スチール、座部=ウレタン、張地=ビニールレザー
キャスター仕様	φ50mm
通常時在庫情報	-



マツヨシ



マツヨシオリジナル

👍 マツ★推し!
Matsuyoshi Recommend

#張地にビニールレザー
#カラフル&エコノミー

マツヨシ
オリジナル

カラフル& エコノミークランケチェア



- ▶ 張地に耐アルコール、耐次亜塩素酸素材のビニールレザーを採用。
- ▶ 塗装脚でコストダウンしたスタンダード背付・背無クランケチェア。②④は床に優しいプロテクター付。
- ▶ 塗装脚でコストダウンを図りながら、ビニールレザーの機能を充実したクランケチェア。



②チェリーピンク



④チェリーピンク



樹脂プロテクターなし

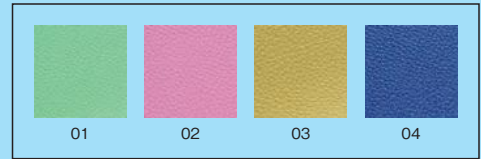

②アップルグリーン



②シトラスイエロー



②プラムブルー



④アップルグリーン



④シトラスイエロー



④プラムブルー

MATSUYOSHI マツヨシ クランケチェア (背付)

コード	① 24-9042-00 □□	② 24-9042-01 □□
価格 (税抜)	¥36,000	¥41,000
品番	MY-N3248	MY-N3249
規格	樹脂プロテクターなし	樹脂プロテクター付
サイズ	W400φ×H650~790mm	W450φ×H450~590mm
座面寸法	φ375mm	
重量	8kg	8.6kg
材質	背=ポリプロピレン、座部=モールドウレタン・スチール、脚部=スチール (粉体塗装)	背=ポリプロピレン、座部=モールドウレタン・スチール、脚部=スチール粉体塗装・樹脂プロテクター
通常時在庫情報	-	

※ご注文の際には、□□にサブコードをご指定ください。

(サブコード/カラー)

01 アップルグリーン 02 チェリーピンク 03 シトラスイエロー 04 プラムブルー

マツヨシ クランケチェア (背無)

コード	③ 24-8958-00 □□	④ 24-8958-01 □□
価格 (税抜)	¥28,000	¥33,000
品番	MY-N3246	MY-N3247
規格	樹脂プロテクターなし	樹脂プロテクター付
サイズ	W400φ×H450~590mm	W450φ×H450~590mm
座面寸法	φ375mm	
重量	5.8kg	6.4kg
材質	座部=モールドウレタン・スチール、脚部=スチール粉体塗装	座部=モールドウレタン・スチール、脚部=スチール粉体塗装・樹脂プロテクター
通常時在庫情報	-	

※ご注文の際には、□□にサブコードをご指定ください。

(サブコード/カラー)

01 アップルグリーン 02 チェリーピンク 03 シトラスイエロー 04 プラムブルー

人気
アイテム

マツヨシ
オリジナル



①ブルー



②グリーン

- 座面枠にはクッションパッド付。
- 座高ガス上下調節。



MATSUYOSHI マツヨシ クランケチェア

コード	① 24-9115-00 □□	② 24-9115-01 □□
価格 (税抜)	¥31,500	¥37,500
品番	MY-N3540N	MY-N3541N
規格	円形ベース	ラバー付ベース
製品サイズ	φ400×H455~635mm	
座面寸法	φ360mm	
重量	5.1kg	
材質	脚部=スチール、張地=ビニールレザー (準耐アルコール・耐次亜塩素酸・抗菌・防汚・難燃)	
通常時在庫情報	-	

※ご注文の際には、□□にサブコードをご指定ください。

(サブコード/カラー)

01 ブルー 02 グリーン 04 ピンク

NEW

診断機器

メディカル
バッグ

計測・検診

診察室備品

外来・
受付備品

事務用品

臨床・
病理検査機器

Medical Stool

人気
アイテム
マツヨシ
オリジナル

- 座面枠にはソフトな感触の樹脂ブロー成型クッションパッド付。
- 準耐アルコール・耐次亜塩素酸・抗菌・防汚・難燃加工のビニールレザーを採用。



MATSUYOSHI

マツヨシ クランケチェア (背付)

コード	① 24-9113-00	② 24-9113-01
価格(税抜)	¥32,500	¥38,000
品番	MY-N3520N	MY-N3525N
規格	キャスタータイプ	固定ゴム脚タイプ
製品サイズ	W510×H590~680mm	
座面寸法	φ360×H390~480mm	
重量	7.1kg	7.2kg
材質	脚部=ポリプロピレン・スチール、張地=ビニールレザー	
キャスター仕様	φ50mm	-
通常時在庫情報	-	



※ご注文の際には、□□にサブコードをご指定ください。
(サブコード/カラー)

01 ブルー 02 グリーン 04 ピンク

Medical Stool

人気
アイテム
マツヨシ
オリジナル

- 座面枠にはソフトな感触の樹脂ブロー成型クッションパッド付。
- 準耐アルコール・耐次亜塩素酸・抗菌・防汚・難燃加工のビニールレザーを採用。



MATSUYOSHI

マツヨシ クランケチェア (背なし)

コード	① 24-9114-00	② 24-9114-01
価格(税抜)	¥28,500	¥33,000
品番	MY-N3530N	MY-N3535N
規格	キャスタータイプ	固定ゴム脚タイプ
製品サイズ	W510×H400~490mm	
座面寸法	φ360mm	
重量	5.5kg	5.6kg
材質	脚部=ポリプロピレン・スチール、張地=ビニールレザー	
キャスター仕様	φ50mm	-
通常時在庫情報	-	

※ご注文の際には、□□にサブコードをご指定ください。
(サブコード/カラー)

01 ブルー 02 グリーン 04 ピンク

Medical Stool

New!
マツヨシ
オリジナル

- 座幅425mm、φ500mmの大型ベースを採用した安定感抜群のワイドタイプ。
- 座高ガス上下調節。



MATSUYOSHI

マツヨシ クランケチェア (背付)ワイド

コード	① 25-3018-00
価格(税抜)	¥57,800
品番	MY-N3270R
製品サイズ	φ500×H615~725mm
座面寸法	W440×D460×H400~510mm
重量	10.2kg
材質	背部=ポリプロピレン、座部=ウレタン・合板・ポリプロピレン、脚部=スチール、張地=ビニールレザー
通常時在庫情報	-

※ご注文の際には、□□にサブコードをご指定ください。

(サブコード/カラー)

01 ブラック 02 ラベンダー 03 ライトブルー 04 ミントグリーン 05 ピンク
06 クリームイエロー

Medical Stool

New!
マツヨシ
オリジナル

- 安定感のある円型ベースで、清潔感のあるデザインの背付きクランケチェア
- 座高ガス上下調節。



MATSUYOSHI

マツヨシ クランケチェア (背付)

コード	① 25-3016-00
価格(税抜)	¥39,100
品番	MY-N3230R
製品サイズ	φ400×H655~805mm
座面寸法	φ375×H450~600mm
重量	8kg
材質	背部=ポリプロピレン、座部=スチール・ウレタン、脚部=スチール、張地=ビニールレザー
通常時在庫情報	-

※ご注文の際には、□□にサブコードをご指定ください。

(サブコード/カラー)

01 ブラック 02 ラベンダー 03 ライトブルー 04 ミントグリーン 05 ピンク
06 クリームイエロー

Medical Stool

マツヨシ
オリジナル

- φ440mmの大型座面で座り心地が良いラージタイプ。
- 座高ガス上下調節。



MATSUYOSHI

マツヨシ クランケチェア背無(ラージ)

コード	① 24-8969-00
価格(税抜)	¥40,500
品番	MY-N3238N
サイズ	φ450×H450~590mm
座面寸法	φ440mm
重量	6.8kg
材質	座部=モールドウレタン・スチール、脚部=ポリプロピレン・スチールメッキ仕上げ樹脂プロテクター付
通常時在庫情報	-

※ご注文の際には、□□にサブコードをご指定ください。

(サブコード/カラー)

01 ブラック 02 ラベンダー 03 ライトブルー 04 ミントグリーン 05 ピンク
06 クリームイエロー

Medical Stool

New!
マツヨシ
オリジナル

- 安定感のある円型ベースで、清潔感のあるデザインの背なしクランケチェア
- 座高ガス上下調節



MATSUYOSHI

マツヨシ クランケチェア (背なし)

コード	① 25-3017-00
価格(税抜)	¥31,400
品番	MY-N3235R
製品サイズ	φ400×H450~600mm
座面寸法	φ375mm
重量	5.7kg
材質	座部=スチール・ウレタン、脚部=スチール、張地=ビニールレザー
通常時在庫情報	-

※ご注文の際には、□□にサブコードをご指定ください。

(サブコード/カラー)

01 ブラック 02 ラベンダー 03 ライトブルー 04 ミントグリーン 05 ピンク
06 クリームイエロー

Medical Stool

- 床のキズを防ぐラバー付きの円形ベースを採用。
- 360°どこからでも操作できるリングレバーのガスシリンダー式昇降機構。
- 座は回転式。



クランケチェア

コード	① 24-6368-00	② 24-6368-01
価格(税抜)	参考 ¥62,200	参考 ¥53,900
品番	MS-42	MS-41
カラー	ホワイト	
規格	背付	背なし
製品サイズ	W430×D450×H655~735mm	φ380×H455~535mm
座面寸法	φ380×H455~535mm	
重量	7.6kg	6.3kg
材質	脚部=スチール、座部=ウレタン、張地=ビニールレザー	
通常時在庫情報	-	

受注生産 組立商品 荷送料別途

Medical Stool

- 低座高タイプ。
- 座高ガス上下調節。



クランケチェア

コード	① 23-6910-00	② 23-6910-01
価格(税抜)	参考 ¥37,400	参考 ¥42,000
品番	TSS-W13BL	TSS-PW13BL
規格	円形ベース	ラバー付ベース
製品サイズ	φ400×H390~490mm	
座面寸法	φ400mm	
重量	6.0kg	
材質	座部=ウレタン、脚部=ポリプロピレン・スチール、張地=ビニールレザー(抗菌・防汚)	
通常時在庫情報	-	

※ご注文の際には、□□にサブコードをご指定ください。

(サブコード/カラー)

06 プラムブルー 07 アップルグリーン 08 チェリーピンク 09 ブラック

Medical Stool

New!

- 患者様にも安心感を与える安定性の高い直径36cmの円盤脚チェア。
- 床面にキズを付けない滑り止め効果のあるポリエチレンリング付き。
- 診察室での根強い人気を持つレトロなスタイル。360°回転式座面。



A型クランケチェア

コード	① 24-9894-00	② 24-9895-00	③ 24-9896-00
価格(税抜)	¥23,000	¥23,000	¥23,000
品番	TB-1562-01		
製品サイズ	φ360×H350mm	φ360×H400mm	φ360×H450mm
重量	4kg		
材質	座部=スチール・ウレタン、脚部=スチール・ポリエチレンリング		
耐荷重	200kg		
座面寸法	φ300mm		
通常時在庫情報	-		

日本製

※ご注文の際には、□□にサブコードをご指定ください。

(サブコード/カラー)

01 ビニルレザー白	02 ビニルゼークリーム	03 ビニルゼーアイボリー	04 ビニルゼースカイブルー	05 ビニルゼーライトブルー
06 ビニルゼーメディブルー	07 ビニルゼーピンク	08 ビニルゼーレッド	09 ビニルゼーイエロー	10 ビニルゼーオレンジ
11 ビニルゼーライトグリーン	12 ビニルゼーライムグリーン	13 ビニルゼー抹茶	14 ビニルゼーメディカル	15 ビニルゼーグレー
16 ビニルゼーライトブラウン	17 ビニルゼー茶	18 ビニルゼー黒		

Medical Stool

New!

- 患者様にも安心感を与える安定性の高い直径39cmの円盤脚チェア。
- 床面にキズを付けない滑り止め効果のあるポリエチレンリング付き。
- レバー操作で高さ調節できるガスシリンダー式。360°回転式座面。



G型クランケチェア

コード	① 24-9897-00
価格(税抜)	¥31,000
品番	TB-1562-02
製品サイズ	φ390×H420~530mm
座面寸法	φ350mm
重量	5kg
材質	座部=スチール・ウレタン、脚部=スチール(メッキ加工)・ポリエチレンリング
耐荷重	200kg
通常時在庫情報	-

日本製

※ご注文の際には、□□にサブコードをご指定ください。

(サブコード/カラー)

01 ビニルレザー白	02 ビニルゼークリーム	03 ビニルゼーアイボリー	04 ビニルゼースカイブルー	05 ビニルゼーライトブルー
06 ビニルゼーメディブルー	07 ビニルゼーピンク	08 ビニルゼーレッド	09 ビニルゼーイエロー	10 ビニルゼーオレンジ
11 ビニルゼーライトグリーン	12 ビニルゼーライムグリーン	13 ビニルゼー抹茶	14 ビニルゼーメディカル	15 ビニルゼーグレー
16 ビニルゼーライトブラウン	17 ビニルゼー茶	18 ビニルゼー黒		

Medical Stool

- どの位置からでも高さ調節ができるリングレバーを採用(ガスシリンダー式)。

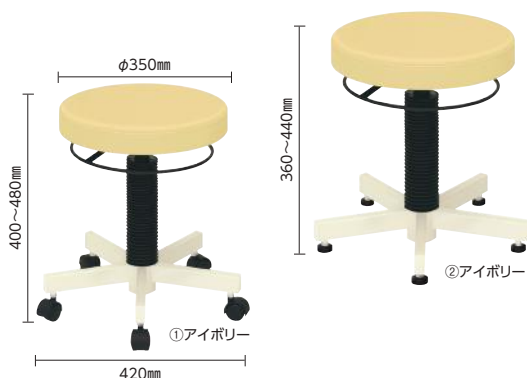

クランケチェア

コード	① 23-5120-00	② 23-5120-01
価格(税抜)	¥32,000	¥32,000
品番	TB-764-01	TB-764-02
規格	キャスタータイプ	アジャスタータイプ
製品サイズ	W420×H400~480mm	W420×H360~440mm
座面寸法	φ350mm	
重量	約5.8kg	
材質	フレーム=スチール(粉末塗装)、座部=ウレタン、張地=ビニールレザー	
キャスター仕様	φ40mm	-
通常時在庫情報	-	

※ご注文の際には、□□にサブコードをご指定ください。

(サブコード/カラー)

01 白	02 アイボリー	03 黒	04 茶	05 ライトグリーン
06 ライトブルー	07 ピンク	08 イエロー	09 グレー	10 オレンジ
11 抹茶	12 スカイブルー	13 クリーム	14 レッド	15 メディグリーン
16 メディブルー	17 ライトブラウン	18 ライムグリーン		

NEW

診断機器

メディカル
バッグ

計測・検診

診察室備品

外来・
受付備品

事務用品

臨床・
病理検査機器

診察台

診察枕・
カバー類

衝立

脱衣カゴ

診察室デスク・
チェア

シャウカステン

パット・トレイ・
ステンレス容器

NEW

診断機器

メディカル
パッド

計測・検査

診療室備品

外来・
受付備品

事務用品

臨床・
病理検査機器

診察台

診察枕・
カバー類

衝立

脱衣カゴ

診療室デスク・
チェア

シャウカステン

バット・トレイ・
ステンレス容器

Medical Stool

New!

● 医院内のどんな科目でも活躍する、低価格でシンプルな円盤脚上下昇降チェア



一般患者チェア

日本製

コード	① 25-3015-00
価格(税抜)	¥21,000
品番	AC-523
製品サイズ	φ385×H385~515mm
座面寸法	φ335mm
重量	4.1kg
材質	脚部=スチール(クロームメッキ)、座部=ウレタン、張地=ビニールレザー
通常時在庫情報	-



※ご注文の際には、□□にサブコードをご指定ください。

(サブコード/カラー)

01	ピンク	02	グリーン	03	ブルー	04	ホワイト	05	オレンジ
----	-----	----	------	----	-----	----	------	----	------

Medical Stool

マツヨシ
オリジナル

● 清潔感のあるホワイトのクランケチェア。
● 張地には耐アルコール・抗菌・防汚仕様のビニールレザーを採用。



マツヨシ クランケチェア

コード	① 24-9116-00	② 24-9116-01
価格(税抜)	¥22,000	¥28,600
品番	MY-N1151	MY-N1152N
カラー	ホワイト	
製品サイズ	φ400×H455~555mm	φ400×H450~590mm
座面寸法	φ375mm	
重量	5.2kg	5.8kg
材質	脚部=スチール(粉体塗装)、座部=モールドウレタン・スチール、張地=ビニールレザー	
仕様	座高手動上下調節	座高ガス上下調節
通常時在庫情報	-	

Medical Stool

● 抗菌ビニールレザー採用のラウンドチェア。



クランケチェア

組立商品

コード	① 23-6909-00	② 23-6909-01
価格(税抜)	¥17,500	¥17,500
品番	RZR-103BL	RZR-103P
カラー	ブルー	ピンク
製品サイズ	W535×D535×H425~555mm	
座面寸法	φ390mm	
重量	5.2kg	
材質	脚部=ナイロン、座部=ウレタン、張地=PVCLレザー	
キャスター仕様	φ50mm	
通常時在庫情報	-	



Medical Stool

● 座面は水拭きができるビニールレザー張り。



クランケチェア

組立商品

コード	① 24-4968-00	② 24-4968-01	③ 24-4968-02	④ 24-4968-03
価格(税抜)	¥14,500	¥14,500	¥14,500	¥14,500
品番	RZR-112BK	RZR-112IV	RZR-112BL	RZR-112P
カラー	ブラック	アイボリー	ブルー	ピンク
製品サイズ	W535×D535×H425~555mm			
座面寸法	φ390mm			
重量	5.2kg			
材質	脚部=ナイロン、座部=ウレタン、張地=PVCLレザー			
キャスター仕様	φ50mm			
通常時在庫情報	-			

Medical Stool

● 座面高が低めのクランケチェア。
● 張地には耐アルコール・抗菌・防汚・難燃仕様のビニールレザーを採用。
● 座は回転式。φ380mm



クランケチェア(低床タイプ)

受注生産 組立商品 荷送料別途

コード	① 24-6370-00	② 24-6370-01
価格(税抜)	参考 ¥38,000	参考 ¥34,500
品番	MS-80E	MS-80A
規格	キャスタータイプ	アジャスタータイプ
製品サイズ	W425×D425×H330~390mm	W425×D425×H315~385mm
座面寸法	φ380mm	
重量	5.4kg	5.2kg
材質	脚部=スチール、座部=ウレタン、張地=ビニールレザー	
キャスター仕様	φ50mm	
通常時在庫情報	-	

※ご注文の際には、□□にサブコードをご指定ください。

(サブコード/カラー)

01	ブルー	02	ピンク
----	-----	----	-----

Medical Stool

● コンパクトで安定感のある形状の5本脚チェア。
● 強めの圧力のガスシリンダー昇降機構を採用。
※体重約40kg以下の方の場合、適正に昇降しない場合がございます。



クランケチェア

組立商品 荷送料別途

コード	① 24-4973-00
価格(税抜)	¥12,600
品番	TB-560
カラー	アイボリー
製品サイズ	W540×D540×H440~550mm
座面寸法	φ350mm
重量	約4.5kg
材質	脚部=スチール(クロームメッキ)、座部=ベニヤ・ウレタン、張地=ビニールレザー
キャスター仕様	φ50mm
通常時在庫情報	-



Medical Stool

NEW

診断機器

メディカル
バッグ

計測・検診

診察室備品

外来・
受付備品

事務用品

臨床・
病理検査機器

診察台

診察枕・
カバー類

衝立

脱衣カゴ

診察室デスク・
チェア

シャウカステン

パット・トレイ・
ステンレス容器

Medical Stool

●座高ガス上下調節。



M マツヨシ

クランケチェア

コード	① 24-9037-00	② 24-9037-01
価格(税抜)	¥25,100	¥29,100
品番	TL-6L-Z	TL-6LR-Z
カラー	ブラック	
規格	キャスタータイプ	固定ゴム脚タイプ
サイズ	W454×H475~635mm	
重量	5.4kg	5.2kg
材質	座部=ウレタン・スチール、 脚部=スチールクロームメッキ仕上	
キャスター仕様	φ50mm	-
通常時在庫情報	-	



Medical Stool

●座高手動上下調節。

マツヨシ
オリジナル

M マツヨシ在庫



M マツヨシ

MATSUYOSHI
マツヨシ クランケチェア

コード	① 23-5121-00
価格(税抜)	¥14,500
品番	MY-N1137
カラー	ブラック
規格	アジャスタータイプ
製品サイズ	W430×H400~520mm
座面寸法	φ330mm
重量	3.6kg
材質	脚部=スチール、張地=ビニールレザー
通常時在庫情報	M マツヨシ在庫



Medical Stool

マツヨシ
オリジナル

●準耐アルコール・耐次亜塩素酸、抗菌・防汚・難燃加工のビニールレザーを採用。



M マツヨシ

MATSUYOSHI

マツヨシ クランケチェア

コード	① 23-5122-00	② 23-5122-01
価格(税抜)	¥13,800	¥12,500
品番	MY-N1138	MY-N1139
規格	キャスタータイプ	アジャスタータイプ
製品サイズ	W430×H400~500mm	W435×H420~540mm
座面寸法	φ360mm	
重量	4.1kg	3.8kg
材質	脚部=スチール、張地=ビニールレザー	
キャスター仕様	φ50mm	-
通常時在庫情報	M マツヨシ在庫	



M マツヨシ在庫

M マツヨシ在庫



※ご注文の際には、□□にサブコードをご指定ください。

(サブコード/カラー)

01 ブルー 02 グリーン 04 ピンク

Medical Stool

マツヨシ
オリジナル

●張地には耐アルコール、抗菌・防汚仕様のビニールレザーを採用。



M マツヨシ在庫



M マツヨシ

MATSUYOSHI

マツヨシ クランケチェア

コード	① 23-6908-00	② 23-6908-01
価格(税抜)	¥13,800	¥12,500
品番	MY-N1148	MY-N1149
規格	キャスタータイプ	アジャスタータイプ
製品サイズ	W430×H460~560mm	W430×H410~530mm
座面寸法	φ315mm	
重量	4.4kg	3.8kg
材質	脚部=スチール、張地=ビニールレザー	
キャスター仕様	φ50mm	-
通常時在庫情報	M マツヨシ在庫	



Medical Stool

マツヨシ
オリジナル

●定番デザインのクランケチェア。



M マツヨシ

MATSUYOSHI

マツヨシ クランケチェア

コード	① 02-5275-00	② 02-5276-00
価格(税抜)	¥9,300	¥8,200
品番	MY-N1131	MY-N1132
カラー	グレー	
規格	キャスタータイプ	アジャスタータイプ
製品サイズ	W430×H460~560mm	W430×H410~530mm
座面寸法	φ315mm	
重量	3.7kg	3.0kg
材質	脚部=スチール、張地=ビニールレザー	
キャスター仕様	φ50mm	-
通常時在庫情報	M マツヨシ在庫	



Medical Stool Cover

マツヨシ
オリジナル

●布製とビニールレザー製からお選びいただけます。



M マツヨシ在庫



M マツヨシ

MATSUYOSHI

マツヨシ クランケチェアカバー

コード	① 24-5038-00	② 24-5038-01
価格(税抜)	¥3,250	¥3,250
品番	MY-2265A	MY-2265B
材質	布	ビニールレザー
座面寸法	φ320mm	
通常時在庫情報	M マツヨシ在庫	



※上記以外のサイズにつきましては座面寸法ご指定にてお問い合わせください。

Medical Stool

New!

●リングレバーで高さ調節できるハイタイプのメディカルチェア。
●耐薬品、抗菌タイプのPVCシート生地。

M マツヨシ

組立
商品

メディカルハイチェア

コード	① 25-3053-00	② 25-3053-01
価格(税抜)	¥26,000	¥26,000
品番	RZR-302-BL	RZR-302-PK
カラー	ブルー	ピンク
規格	ハイタイプチェア	
製品サイズ	W450×D480×H480~670mm	
座面寸法	φ375mm	
重量	7.4kg	
材質	脚部=スチール、張地=PVCレザー(抗菌)	
キャスター仕様	φ50mm	
通常時在庫情報	-	

New!

- 座面のクッションを増量し、座りごちここにこだわった日本製のスタッキングスツール。
- 座面は耐アルコール、耐次亜塩素酸。
- 6脚まで積み重ね(スタッキング)できます。



丸椅子ポルカII(背なし)



日本製

コード	① 25-3013-00	② 25-3013-01	③ 25-3013-02	④ 25-3013-03	⑤ 25-3013-04	⑥ 25-3013-05	⑦ 25-3013-06	⑧ 25-3013-07	⑨ 25-3013-08	⑩ 25-3013-09
価格(税抜)	¥7.800	¥7.800	¥7.800	¥7.800	¥7.800	¥7.800	¥7.800	¥7.800	¥7.800	¥7.800
品番	700-7311	700-7312	700-7313	700-7314	700-7315	700-7316	700-7317	700-7318	700-7319	700-7320
カラー	ピンク	ミント	スカイブルー	イエロー	オレンジ	リーフグリーン	ネイビー	モカブラウン	オフホワイト	ダークグレー
製品サイズ	W355×D470×H430mm									
底面寸法	φ350mm									
重量	2.5kg									
材質	スチール、ウレタンフォーム、ポリプロピレン、木材、ビニルレザー									
通常時在庫情報	-									

※⑤～⑩の脚キャップの色はグレーです。

人気アイテム

- キュートなカラーリングのスタッキングチェア。



丸椅子

送料別途

コード	① 23-5123-00
価格(税抜)	参考 ¥10.050
品番	CUPPO-C
製品サイズ	W370×H445mm
座面寸法	φ360mm
重量	2.6kg
材質	脚部=スチール(粉体塗装)、張地=ビニルレザー
通常時在庫情報	-

※ご注文の際には、□□にサブコードをご指定ください。

(サブコード/カラー)

01	ブルー	02	ピンク	03	イエロー	04	グレー	05	グリーン
----	-----	----	-----	----	------	----	-----	----	------

Stool

Rotating Stool

- 座面が360°回転するので離着席時に便利です。
- 衝撃吸収脚端パーツを採用し、段々形状で床の凹凸もやさしく吸収します。
- スタッキング可能。



座回転スツール

コード	① 23-6829-00
価格(税抜)	¥17.000
品番	R-770L
製品サイズ	W440×D440×H445mm
座面寸法	φ360mm
重量	4.7kg
材質	座部=ウレタン・ポリエチレン、脚部=エラストマー・スチール(クロムメッキ)、張地=ビニルレザー(耐アルコール・耐次亜塩素酸)
通常時在庫情報	-

※ご注文の際には、□□にサブコードをご指定ください。

(サブコード/カラー)

05	パールブルー	06	パールグリーン	07	パールイエロー	08	パールピンク
----	--------	----	---------	----	---------	----	--------



Stool

Stool

マツヨシオリジナル

- 座面枠が樹脂製で柔らかい曲線なので、大腿部への当たりがソフトです。
- スタッキング可能。



MATSUYOSHI マツヨシ丸椅子

コード	① 02-5295-00	② 02-5295-01	③ 02-5295-02
価格(税抜)	¥7.800	¥7.800	¥7.800
品番		MY-N1143	
カラー	ブルー	ワイン	グリーン
製品サイズ	W445×H435mm		
座面寸法	φ360mm		
重量	2.2kg		
材質	脚部=スチール、張地=ビニルレザー		
通常時在庫情報	マツヨシ在庫		

マツヨシオリジナル

- スタッキング可能。



MATSUYOSHI マツヨシ丸椅子

コード	① 02-5296-00	② 02-5296-01	③ 02-5296-02
価格(税抜)	¥6.600	¥6.600	¥6.600
品番		MY-N1144	
カラー	グリーン	レッド	ブラック
製品サイズ	W465×H445mm		
座面寸法	φ320mm		
重量	2.6kg		
材質	脚部=スチール、張地=ビニルシート		
通常時在庫情報	マツヨシ在庫		

New!



- スタッキング可能

丸椅子

コード	① 25-3025-00	② 25-3025-01	③ 25-3025-02
価格(税抜)	¥3.600	¥3.600	¥3.600
品番	C-19		
カラー	グリーン	レッド	ブルー
製品サイズ	W390×D390×H445mm		
座面寸法	φ320mm		
重量	1.8kg		
材質	座部=スチール・ウレタン、脚部=スチール(ブラック粉体塗装)、張地=ビニルレザー		
通常時在庫情報	マツヨシ在庫		

Stool

- ①～④は光のムラを無くし、明るさの均一化を重点に置いたグローランプ方式。
- ⑤～⑧はちらつき感が抑えられ、瞬時に点灯するICインバーター点灯方式。



	サイズ(W×D×H)mm	重量(kg)	蛍光灯
①	425×85×540	6	15W×3
②	780×85×540	11	15W×6
③	1140×85×540	16	15W×9
④	1500×85×540	20	15W×12
⑤	425×85×540	6	15W×3
⑥	780×85×540	10	15W×6
⑦	1140×85×540	14	15W×9
⑧	1500×85×540	17.5	15W×12



マツヨシ

シャウカステン 卓上・壁掛兼用型1段

一般
クラス1

コード	① 24-4974-00	② 24-4974-01	③ 24-4974-02	④ 24-4974-03
価格(税抜)	¥94.000	¥114.000	¥144.000	¥202.000
品番	LH-1	LH-2	LH-3	LH-4
規格	半切判1枚掛	半切判2枚掛	半切判3枚掛	半切判4枚掛
電源コード長	1.8m			
電源の種類	AC100V 50または60Hz			
通常時在庫情報	-			

※ご注文の際には、□□にサブコードをご指定ください。

(サブコード/定格周波数)

01	50Hz	02	60Hz
----	------	----	------

インバーター式シャウカステン 卓上・壁掛兼用型1段

一般
クラス1

コード	⑤ 24-4975-00	⑥ 24-4975-01	⑦ 24-4975-02	⑧ 24-4975-03
価格(税抜)	¥125.000	¥152.000	¥191.000	¥268.000
品番	ICH-1	ICH-2	ICH-3	ICH-4
規格	半切判1枚掛	半切判2枚掛	半切判3枚掛	半切判4枚掛
電源コード長	1.8m			
電源の種類	AC100V 50/60Hz			
通常時在庫情報	-			

X-ray Film Illuminator

- ①～③は光のムラを無くし、明るさの均一化を重点に置いたグローランプ方式。
- ④～⑥はちらつき感が抑えられ、瞬時に点灯するICインバーター点灯方式。



マツヨシ

	サイズ(W×D×H)mm	重量(kg)	蛍光灯
①	780×85×1310	20	15W×6
②	1140×85×1310	26	15W×9
③	1500×85×1310	32	15W×12
④	780×85×1310	18	15W×6
⑤	1140×85×1310	24	15W×9
⑥	1500×85×1310	30	15W×12

シャウカステン 移動架台型1段

組立
商品 一般
クラス1

コード	① 24-4976-00	② 24-4976-01	③ 24-4976-02
価格(税抜)	¥163.000	¥203.000	¥268.000
品番	LH-D2	LH-D3	LH-D4
規格	半切判2枚掛	半切判3枚掛	半切判4枚掛
電源コード長	1.8m		
電源の種類	AC100V 50または60Hz		
通常時在庫情報	-		

※ご注文の際には、□□にサブコードをご指定ください。

(サブコード/定格周波数)

01	50Hz	02	60Hz
----	------	----	------

インバーター式シャウカステン 移動架台型1段

組立
商品 一般
クラス1

コード	④ 24-4977-00	⑤ 24-4977-01	⑥ 24-4977-02
価格(税抜)	¥217.000	¥270.000	¥357.000
品番	ICH-D2	ICH-D3	ICH-D4
規格	半切判2枚掛	半切判3枚掛	半切判4枚掛
電源コード長	1.8m		
電源の種類	AC100V 50/60Hz		
通常時在庫情報	-		

X-ray Film Illuminator

- 微細なマンモグラフィ観察に最適な超薄型高輝度LEDシャウカステン。
- 光源にLEDを採用した高輝度省エネタイプ。光源寿命は約40000時間。
- ブライトコントロールスイッチで無段階調光が可能。二面タイプ(④～⑥)は左右独立で無段階調光できます。
- フィルムを入れると点灯、抜くと消灯するオートスイッチ機能付きです。



マツヨシ

	サイズ(W×D×H)mm	重量(kg)	フィルムサイズ
①	425×48×380	4.7	180×240mm(2枚用)
②	425×48×380	4.7	B4サイズ(横1枚用)
③	425×48×380	4.7	大四切サイズ(横1枚用)
④	805×48×380	8.2	180×240mm(4枚用)
⑤	805×48×380	8.2	B4サイズ(横2枚用)
⑥	805×48×380	8.2	大四切サイズ(横2枚用)



マンモシャウカステン

一般
クラス1

コード	① 23-2757-00	② 23-2757-01	③ 23-2757-02	④ 23-2757-03	⑤ 23-2757-04	⑥ 23-2757-05
価格(税抜)	¥360.000	¥360.000	¥360.000	¥460.000	¥460.000	¥460.000
品番	MX-1-L	MX-B1-L	MX-T1-L	MX-2-L	MX-B2-L	MX-T2-L
規格	一面タイプ/卓上・壁掛型			二面タイプ/卓上・壁掛型		
点灯方式	LED方式					
輝度	4000~13000cd/m ²					
消費電力	49W			95W		
電源の種類	AC100V 50/60Hz					
通常時在庫情報	-					

軽量のディスプレイザブル膿盆

- 適度な硬さで扱いやすい形状です。
- 内側に目盛が付いています。
- オートクレーブ滅菌(121℃まで)、EOG滅菌可能。



マツヨシ



マツヨシ在庫



Bastos Viegas

ディスプレイザブル膿盆

コード	① 24-6033-00
価格(税抜)	¥4,000
品番	719018011
容量	約700ml
製品サイズ	W245×D105×H50mm
重量	約30g
入数	50枚
材質	ポリプロピレン
耐熱温度	121℃
通常時在庫情報	マツヨシ在庫

NEW

診断機器

メディカル
バッグ

計測・検診

診察室備品

外来・
受付備品

事務用品

臨床・
病理検査機器

Disposable Kidney Dish

- ポリプロピレン製のディスプレイザブルタイプ。
- 適度な硬さで扱いやすいです。
- 内側に目盛付。



マツヨシ在庫



マツヨシ



プラスチック膿盆

コード	① 24-2589-00
価格(税抜)	参考 ¥1,850
品番	9321
容量	1L
製品サイズ	W285×D175×H62mm
入数	10枚
材質	ポリプロピレン
通常時在庫情報	マツヨシ在庫

Disposable Kidney Dish

- PPF製で耐久・耐水性に優れたディスプレイザブルタイプ。
- オートクレーブ・EOG滅菌が可能です。



マツヨシ



プラスチック膿盆

コード	① 24-5460-00	② 24-5460-01
価格(税抜)	参考 ¥42,000	参考 ¥7,700
製品サイズ	W215×D135×H38mm	
入数	600枚	100枚
通常時在庫情報	-	

Disposable Kidney Dish

- 天然ハルブを原料とし、軽量で丈夫です。
- 耐水性に優れ、オートクレーブ・EOG滅菌が可能です。



マツヨシ在庫



ディスプレイザブル膿盆

コード	① 07-3190-00	② 07-3190-01
価格(税抜)	参考 ¥36,000	参考 ¥6,600
製品サイズ	W210×D130×H35mm	
入数	600枚	100枚
通常時在庫情報	-	マツヨシ在庫



マツヨシ

Disposable Tray

- 耐水性に優れたディスプレイトレー。
- フレッシュバルブ100%の国産原紙、国内製造。
- オートクレーブ・EOG滅菌が可能です。
- 100枚入りの少数包装。



マツヨシ在庫



マツヨシ



クリーントレー

コード	① 24-3479-00	② 24-3479-01
価格(税抜)	参考 ¥1,380	参考 ¥1,600
品番	CT-2	CT-5
製品サイズ	W195×D100×H15mm	W220×D130×H15mm
入数	100枚	
通常時在庫情報	マツヨシ在庫	

Disposable Tray

- 天然ハルブを原料とした軽量で丈夫なディスプレイトレー。
- 耐水性に優れ、オートクレーブ・EOG滅菌が可能です。



マツヨシ



ディスプレイトレー

コード	① 07-3185-00	② 07-3185-01	③ 07-3185-02	④ 07-3185-03
価格(税抜)	参考 ¥60,000	参考 ¥24,000	参考 ¥30,000	参考 ¥46,000
品番	L	D-1	D-2	D-3
製品サイズ	W225×D145×H30mm	W180×D135×H30mm	W225×D150×H30mm	W290×D180×H30mm
入数	500枚	200枚		-
通常時在庫情報	-			

Forceps Jar



ガラスシカン瓶

コード	① 02-3990-01	② 02-3990-04
価格(税抜)	¥800	¥800
カラー	白	茶
口径×胴径×高さ	φ55×φ40×120mm	
通常時在庫情報	マツヨシ在庫	
コード	③ 02-3990-05	④ 02-3990-06
価格(税抜)	¥800	¥800
カラー	ルリ	緑
口径×胴径×高さ	φ55×φ40×120mm	
通常時在庫情報	マツヨシ在庫	

Forceps Jar Stand



シカン瓶台

コード	① 02-3990-02
価格(税抜)	¥3,500
規格	4コ用
付属品	フタ×1コ、中仕切×1コ
通常時在庫情報	マツヨシ在庫

Forceps Jar Stand



シカン瓶スタンド

コード	① 23-7218-00
価格(税抜)	参考 ¥3,400
カラー	ブルー
規格	2コ用
製品サイズ	W180×D120×H105mm
穴寸法	φ43mm
材質	アクリル
通常時在庫情報	—

Ethanol Atomizer

- 軸部を軽く押すだけで少量の液体が出ます。
- 液体の蒸発や転倒による流出を防止する設計です。



ハンドラップ

コード	① 08-2650-00	② 08-2650-01
価格(税抜)	¥1,300	¥1,100
規格	200型(実容量150ml・キャップ付)	200型用ポンプ部のみ
材質	ガラス部=ソーダガラス、ポンプ部=真ちゆうニッケルメッキ、ネジキャップ=ポリプロピレン	
通常時在庫情報	マツヨシ在庫	—

Alcohol Cotton Case



指頭消毒器

コード	① 02-3985-00	② 02-3985-01
価格(税抜)	¥2,400	¥2,100
規格	大	小
外寸	90×70×23mm	75×58×20mm
内寸	85×65×15mm	70×55×13mm
材質	ステンレス	
通常時在庫情報	マツヨシ在庫	

Wash Basin

- New!**
- 衛生性が要求される現場に最適。
 - 色々な物の保管などに。
 - 手洗いや洗浄用の桶として最適。
 - 18-8ステンレス製で衛生的で丈夫。



PEステン洗い桶

コード	① 25-3820-00	② 25-3820-01	③ 25-3820-02
価格(税抜)	参考 ¥3,200	参考 ¥3,900	参考 ¥5,050
品番	PE30	PE33	PE36
規格	30cm	33cm	36cm
外径×高さ	φ328×120mm	φ359×125mm	φ385×135mm
材質	ステンレス		
通常時在庫情報	—		
コード	④ 25-3820-03	⑤ 25-3820-04	⑥ 25-3820-05
価格(税抜)	参考 ¥6,550	参考 ¥7,700	参考 ¥18,650
品番	PE40	PE44	PE60
規格	40cm	44cm	60cm
外径×高さ	φ426×135mm	φ468×140mm	φ635×200mm
材質	ステンレス		
通常時在庫情報	—		

日本製

Wash Basin Stand



MATSUYOSHI マツヨシ米式手洗台 B

コード	① 02-2680-00	② 02-2680-01
価格(税抜)	¥13,500	¥18,000
品番	MY-2056	MY-2057
規格	1コ用	2コ用
製品サイズ	W355×D355×H800mm	W680×D355×H800mm
丸棒寸法(内径)	約φ300mm	
材質	ステンレス	
キャスター仕様	φ50mm	
通常時在庫情報	—	

NEW

診断機器

メディカル
バッグ

計測・検診

診察室備品

外来・
受付備品

事務用品

臨床・
病理検査機器

診察台

診察枕・
カバー類

衝立

診察室デスク・
チェア

シャウカステン

バット・トレイ・
ステンレス容器送料
別途

NEW

- 診断機器
- 医療用バッグ
- 計測・検診
- 診察室備品
- 外来・受付備品
- 事務用品
- 臨床・病理検査機器

Stainless Jar

●目盛付。
マツヨシ オリジナル

MATSUYOSHI
マツヨシ万能ツボ

コード	① 03-3245-03	② 03-3245-02	③ 03-3245-01
価格(税抜)	¥1,800	¥2,200	¥2,500
規格	小	中	大
容量	125cc	250cc	500cc
外径×高さ	φ60×58mm	φ80×78mm	φ90×95mm
内径×深さ	φ54×54mm	φ74×75mm	φ83×93mm
材質	ステンレス(SUS304)		
通常時在庫情報	マツヨシ在庫		

マツヨシ在庫

Stainless Jar

●目盛付。

万能ツボ(フタなし)

コード	① 03-3240-01	② 03-3240-02	③ 03-3240-03
価格(税抜)	¥1,050	¥1,350	¥1,650
規格	小	中	大
容量	125cc	250cc	500cc
外径×高さ	φ57×56mm	φ77×76mm	φ87×93mm
内径×深さ	φ54×54mm	φ74×75mm	φ83×92mm
材質	ステンレス(SUS304)		
通常時在庫情報	マツヨシ在庫		

マツヨシ在庫

Glass Jar

ガラス万能ツボ

コード	① 03-3250-03	② 03-3250-02	③ 03-3250-01
価格(税抜)	参考 ¥1,100	参考 ¥1,200	参考 ¥1,500
カラー	白		
容量	125cc	250cc	500cc
外径×高さ	φ60×73mm	φ75×90mm	φ95×100mm
内径×深さ	φ57×68mm	φ70×84mm	φ87×90mm
材質	本体=硬質ガラス、フタ=ステンレス		
耐熱温度	100℃		
通常時在庫情報	マツヨシ在庫		

マツヨシ在庫

万能壺 フタ

コード	④ 24-9898-00	⑤ 24-9898-01	⑥ 24-9898-02
価格(税抜)	参考 ¥550	参考 ¥600	参考 ¥700
品番	100318	100328	100358
規格	125cc用	250cc用	500cc用
材質	ステンレス		
通常時在庫情報	マツヨシ在庫		

マツヨシ在庫

Glass Jar

ガラス万能ツボ

コード	① 03-3250-06	② 03-3250-04
価格(税抜)	参考 ¥1,100	参考 ¥1,500
カラー	茶	
容量	125cc	500cc
外径×高さ	φ60×73mm	φ95×100mm
内径×深さ	φ57×68mm	φ87×90mm
材質	本体=硬質ガラス、フタ=ステンレス	
耐熱温度	100℃	
通常時在庫情報	マツヨシ在庫	

マツヨシ在庫

万能壺 フタ

コード	③ 24-9898-00	④ 24-9898-02
価格(税抜)	参考 ¥550	参考 ¥700
品番	100318	100358
規格	125cc用	500cc用
材質	ステンレス	
通常時在庫情報	マツヨシ在庫	

マツヨシ在庫

- 診察台
- 診察枕・カバー類
- 衝立
- 脱衣カゴ
- 診察室デスク・チェア
- シャウカステン
- バット・トレー・ステンレス容器

Measure Cup

メジャーカップ

コード	① 03-3265-01	② 03-3265-07	③ 03-3265-02	④ 03-3265-03
価格(税抜)	¥1,300	¥1,750	¥2,100	¥2,500
容量	200cc	300cc	500cc	1000cc
外径×高さ	約φ65×73mm	約φ76×80mm	約φ94×90mm	約φ112×108mm
内径×高さ	φ63×73mm	φ74×80mm	φ92×90mm	φ110×108mm
材質	ステンレス(SUS304)			
持ち手幅	約26mm	約32mm	約37mm	
通常時在庫情報	マツヨシ在庫			
コード	⑤ 03-3265-04	⑥ 03-3265-05	⑦ 03-3265-06	
価格(税抜)	¥2,900	¥4,200	¥5,500	
容量	2000cc	3000cc	5000cc	
外径×高さ	約φ137×145mm	約φ167×160mm	約φ192×185mm	
内径×高さ	φ135×145mm	φ165×160mm	φ190×185mm	
材質	ステンレス(SUS304)			
持ち手幅	約40mm		約42mm	
通常時在庫情報	-			

マツヨシ在庫

*印刷の都合上、商品の色・素材感が実物と多少異なる場合がございます。*写真の中には、商品以外の品が添えられている場合がございます。
*掲載商品以外の仕様・規格につきましては、お問い合わせください。*都度問合せ()内の数値は目安納期日数です。正確な納期についてはお問い合わせください。

NEW

診断機器
メディカル
バッグ
計測・検診
診察室備品
外来・
受付備品
事務用品
臨床・
病理検査機器

診察台
診察枕・
カバー類
衝立
脱衣カゴ
診察室デスク・
チェア
シャウカステン

バット・トレイ・
ステンレス容器

Forceps Jar

① マツヨシ ② マツヨシ ③ マツヨシ

鉗子立(手なし)

コード	① 03-3210-01	② 03-3210-02	③ 03-3210-03	④ 03-3210-04
価格(税抜)	¥1,500	¥1,800	¥2,300	¥2,600
外径/台径×高さ	φ68/φ80×94mm	φ83/φ93×114mm	φ98/φ116×146mm	φ107/φ125×166mm
内径×深さ	φ60×84mm	φ75×103mm	φ90×131mm	φ100×153mm
材質	ステンレス(SUS304)			
通常時在庫情報	マツヨシ在庫			

Forceps Jar

① マツヨシ ② マツヨシ ③ マツヨシ

鉗子立(手付)

コード	① 03-3205-01	② 03-3205-02	③ 03-3205-03
価格(税抜)	¥2,100	¥2,500	¥2,900
外径/台径×高さ	φ68/φ80×114mm	φ83/φ93×146mm	φ98/φ116×166mm
内径×深さ	φ60×103mm	φ75×131mm	φ90×153mm
材質	ステンレス(SUS304)		
持ち手幅	30mm		
通常時在庫情報	マツヨシ在庫		

Forceps Jar

② マツヨシ ③ マツヨシ ④ マツヨシ

鉗子立(台なし)

コード	① 03-3215-01	② 03-3215-02	③ 03-3215-03	④ 03-3215-04
価格(税抜)	¥1,200	¥1,400	¥1,700	¥2,100
外径×高さ	φ68×84mm	φ83×103mm	φ98×131mm	φ107×153mm
内径×深さ	φ60×84mm	φ75×103mm	φ90×131mm	φ100×153mm
材質	ステンレス(SUS304)			
通常時在庫情報	マツヨシ在庫			

Thermometer Jar

① マツヨシ

体温計立

コード	① 03-3220-01
価格(税抜)	¥1,400
口径/台径×深さ/高さ	φ25/φ57×90/100mm
材質	ステンレス(SUS304)
通常時在庫情報	-

Stainless Schale with Hole

① マツヨシ

穴開きシャーレ

コード	① 03-3260-01
価格(税抜)	¥900
外径×高さ	φ90×20mm
内径×深さ	φ88×18mm
材質	ステンレス(SUS304)
通常時在庫情報	マツヨシ在庫

Stainless Schale

① マツヨシ

シャーレ(深型)

コード	① 03-3255-05	② 03-3255-04
価格(税抜)	¥1,800	¥4,750
外径×高さ	φ60×40mm	φ150×35mm
内径×深さ	φ59.5×39.5mm	φ149.4×34.4mm
材質	ステンレス(SUS304)	
通常時在庫情報	マツヨシ在庫	-

① マツヨシ

18-8入れ子式メジャーカップ

コード	① 24-9909-00	② 24-9909-01	③ 24-9909-02	④ 24-9909-03	⑤ 24-9909-04
価格(税抜)	¥1,140	¥1,270	¥1,590	¥2,230	¥2,780
品番	IC006	IC007	IC008	IC009	IC010
容量	100cc	200cc	300cc	500cc	1000cc
外径×高さ	φ53×58mm	φ70×65mm	φ75×80mm	φ85×110mm	φ109×126mm
材質	18-8ステンレス				
通常時在庫情報	-				

New!

- サイズ違いを入れ子式に収納出来る。
- 深型にすることで目盛の間隔が広く計量しやすい。
- タンクや容器の測に掛けられる持手。



日本製

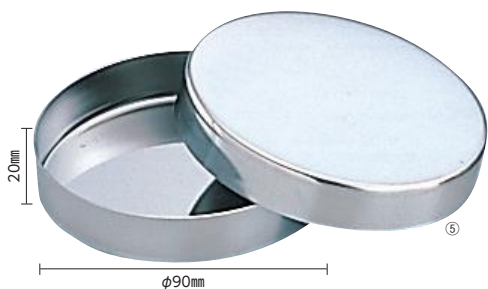

シャーレ

コード	① 03-3255-00	② 03-3255-01	③ 03-3255-06
価格(税抜)	¥840	¥890	¥930
外径×高さ	φ60×18.4mm	φ60×21.4mm	φ75×21.4mm
内径×深さ	φ58.4×17mm	φ58.4×20mm	φ73.4×20mm
材質	ステンレス(SUS304)		
通常時在庫情報	マツヨシ在庫		
コード	④ 03-3255-07	⑤ 03-3255-02	⑥ 03-3255-03
価格(税抜)	¥1,000	¥1,100	¥1,650
外径×高さ	φ90×18.4mm	φ90×21.4mm	φ120×21.4mm
内径×深さ	φ88.4×17mm	φ88.4×20mm	φ118.4×20mm
材質	ステンレス(SUS304)		
通常時在庫情報	マツヨシ在庫		

Stainless Kidney Dish



深型

コード	⑪ 03-3180-12	⑫ 03-3180-13	⑬ 03-3180-02	⑭ 03-3180-14
価格(税抜)	¥3,700	¥4,350	¥5,000	¥6,300
規格	16cm	20cm	25cm	30cm
容量	200cc	300cc	500cc	1000cc
外寸	165×100×40mm	195×105×45mm	245×130×50mm	295×160×60mm
材質	ステンレス(SUS304)			
通常時在庫情報	-			

Stainless Kidney Dish



深型膿盆

コード	① 03-3195-04	② 03-3195-03
価格(税抜)	¥2,150	¥2,700
規格	16cm	20cm
容量	200cc	300cc
外寸	165×100×40mm	195×105×45mm
底面寸法	125×55mm	148×43mm
材質	ステンレス(SUS304)	
通常時在庫情報	-	
コード	③ 03-3195-02	④ 03-3195-01
価格(税抜)	¥3,550	¥4,800
規格	25cm	30cm
容量	500cc	1000cc
外寸	245×130×50mm	295×160×60mm
底面寸法	180×43mm	220×70mm
材質	ステンレス(SUS304)	
通常時在庫情報	-	

Placenta Tray



卵型膿盆

コード	① 02-4265-00	② 03-3180-01
価格(税抜)	¥20,900	¥24,100
規格	目盛なし	目盛付
容量	1800cc	
外寸	325×230×70mm	
材質	ステンレス(SUS304)	
通常時在庫情報	-	



NEW



診断機器

医療用
バッグ

計測・検査

診察室備品

外来・
受付備品

事務用品

臨床・
病理検査機器

膿盆(目盛付) 浅型

コード	① 03-3180-00	② 03-3180-03	③ 03-3180-04	④ 03-3180-05	⑤ 03-3180-06
価格(税抜)	¥2,600	¥2,700	¥2,900	¥3,500	¥4,050
規格	20cm	21cm	22cm	24cm	27cm
容量	250cc	300cc	400cc	500cc	800cc
外寸	200×110×30mm	210×115×35mm	225×130×35mm	240×150×40mm	275×170×50mm
材質	ステンレス(SUS304)				
通常時在庫情報	-				
コード	⑥ 03-3180-07	⑦ 03-3180-08	⑧ 03-3180-09	⑨ 03-3180-10	⑩ 03-3180-11
価格(税抜)	¥4,800	¥7,800	¥8,300	¥10,000	¥31,400
規格	30cm	33cm	36cm	40cm	45cm
容量	1000cc	1400cc	2000cc	2800cc	4000cc
外寸	300×185×50mm	330×205×55mm	365×230×65mm	400×260×70mm	455×280×80mm
材質	ステンレス(SUS304)				
通常時在庫情報	-				

Stainless Kidney Dish



膿盆(浅型)

コード	① 03-3190-01	② 03-3190-02	③ 03-3190-03	④ 03-3190-04	⑤ 03-3190-05
価格(税抜)	¥700	¥800	¥950	¥1,450	¥1,950
規格	20cm	21cm	22cm	24cm	27cm
容量	250cc	300cc	400cc	500cc	800cc
外寸	200×110×30mm	210×115×35mm	225×130×35mm	240×150×40mm	275×170×50mm
材質	ステンレス(SUS304)				
通常時在庫情報	マツヨシ在庫				
コード	⑥ 03-3190-06	⑦ 03-3190-07	⑧ 03-3190-08	⑨ 03-3190-09	⑩ 03-3190-10
価格(税抜)	¥2,400	¥4,100	¥4,850	¥6,250	¥26,200
規格	30cm	33cm	36cm	40cm	45cm
容量	1000cc	1400cc	2000cc	2800cc	4000cc
外寸	300×185×50mm	330×205×55mm	365×230×65mm	400×260×70mm	455×280×80mm
材質	ステンレス(SUS304)				
通常時在庫情報	マツヨシ在庫				

Placenta Tray



トリッペル膿盆

コード	① 02-4255-00	② 02-4255-01
価格(税抜)	¥39,200	¥42,200
規格	目盛なし	目盛付
容量	1800cc	
外寸	325×230×140mm	
材質	ステンレス(SUS304)	
通常時在庫情報	-	





スポンジボール

コード	① 03-3200-01	② 03-3200-02	③ 03-3200-03	④ 03-3200-04
価格(税抜)	¥830	¥900	¥1,100	¥1,360
容量	0.36L	0.57L	0.85L	1.33L
外径×高さ	φ111×45.5mm	φ131×55.5mm	φ151.2×60.6mm	φ181.2×70.6mm
内径×高さ	φ110×45mm	φ130×55mm	φ150×60mm	φ180×70mm
材質	ステンレス(SUS304)			
通常時在庫情報	マツヨシ在庫			
コード	⑤ 03-3200-05	⑥ 03-3200-06	⑦ 03-3200-07	
価格(税抜)	¥1,740	¥2,160	¥2,960	
容量	2.2L	3.2L	4.55L	
外径×高さ	φ211.2×90.6mm	φ241.2×100.6mm	φ271.4×105.7mm	
内径×高さ	φ210×90mm	φ240×100mm	φ270×105mm	
材質	ステンレス(SUS304)			
通常時在庫情報	-			



マツヨシ

Mixing Bowl

New!

- イオンの力で優れた抗菌作用があります。
- 衛生性が要求される現場に最適です。
- 使いやすい形状のスタンダードボール。



マツヨシ



IKD18-8抗菌ミキシングボール

日本製

コード	① 24-9906-00	② 24-9906-01	③ 24-9906-02	④ 24-9906-03	⑤ 24-9906-04	⑥ 24-9906-05
価格(税抜)	¥1,720	¥2,090	¥2,660	¥3,430	¥4,180	¥6,260
品番	030201001	030201002	030201003	030201004	030201005	030201006
規格	15cm	18cm	21cm	24cm	27cm	30cm
外径×高さ	φ164×60mm	φ195×70mm	φ227×80mm	φ258×91mm	φ289×98mm	φ320×109mm
内径×深さ	φ150×59.5mm	φ180×69.5mm	φ210×79.5mm	φ240×90.5mm	φ270×97.4mm	φ300×104.4mm
重量	135g	175g	240g	300g	430g	545g
材質	18-8抗菌ステンレス					
通常時在庫情報	-					
コード	⑦ 24-9906-06	⑧ 24-9906-07	⑨ 24-9906-08	⑩ 24-9906-09	⑪ 24-9906-10	
価格(税抜)	¥7,780	¥9,460	¥10,980	¥12,690	¥14,950	
品番	030201007	030201008	030201009	030201010	030201011	
規格	33cm	36cm	39cm	42cm	45cm	
外径×高さ	φ351×116mm	φ383×125mm	φ417×140mm	φ453×146mm	φ486×158mm	
内径×深さ	φ330×115.3mm	φ360×124.3mm	φ390×139.3mm	φ420×145.3mm	φ450×157.3mm	
重量	725g	910g	1050g	1170g	1420g	
材質	18-8抗菌ステンレス					
通常時在庫情報	-					

Cotton Ball Vessel



マツヨシ

綿球入

コード	① 24-6447-00	② 24-6447-01	③ 24-6447-02
価格(税抜)	参考 ¥1,120	参考 ¥1,380	参考 ¥1,680
外径×高さ	φ100×55.6mm	φ120×60.6mm	φ140×75.6mm
内径×深さ	φ99.4×55mm	φ119.4×60mm	φ139.4×75mm
材質	ステンレス(18-8)		
通常時在庫情報	-		

Cotton Ball Vessel



マツヨシ

綿球容器

コード	① 03-3235-04	② 03-3235-03	③ 03-3235-02	④ 03-3235-01
価格(税抜)	¥1,300	¥1,400	¥1,700	¥2,200
規格	極小	小	中	大
外径×高さ	φ97×75mm	φ107×78mm	φ128×85mm	φ148×95mm
内径×深さ	φ90×55mm	φ100×57mm	φ120×63mm	φ140×75mm
材質	ステンレス(SUS304)			
通常時在庫情報	マツヨシ在庫			

Medical Examination Equipment

New!



- 衛生性が要求される現場に最適。
- 色々な物の保管、保存に最適。
- 18-8ステンレス製で衛生的で丈夫。



マツヨシ

AG18-8丸型容器

日本製

コード	① 25-3821-00	② 25-3821-01	③ 25-3821-02	④ 25-3821-03
価格(税抜)	参考 ¥1,050	参考 ¥1,350	参考 ¥1,600	参考 ¥1,850
品番	60010	60012	60014	60016
規格	10cm	12cm	14cm	16cm
内径×深さ	φ100×54mm	φ120×67mm	φ140×74mm	φ160×79mm
材質	ステンレス(18-8)			
通常時在庫情報	-			

NEW

診断機器

メディカル
パップ

計測・検診

診察室備品

外来・
受付備品

事務用品

臨床・
病理検査機器

診察台

診察枕・
カバー類

衝立

脱衣カゴ

診察室デスク・
チェア

シャウカステン

バット・トレー・
ステンレス容器

Dressing Jar



深型角ポット

コード	① 03-3095-01	② 03-3095-02	③ 03-3095-03	④ 03-3095-04
価格(税抜)	¥3,000	¥3,400	¥4,200	¥4,800
規格	8cm	9cm	10.5cm	12cm
容量	0.46L	0.7L	1.1L	1.6L
外径×高さ	81.2×81.2mm	91.2×91.2mm	106.2×106.2mm	121.2×121.2mm
内径×深さ	80×80mm	90×90mm	105×105mm	120×120mm
材質	ステンレス(SUS304)			
通常時在庫情報	-			
コード	⑤ 03-3095-05	⑥ 03-3095-06	⑦ 03-3095-07	⑧ 03-3095-08
価格(税抜)	¥5,300	¥6,300	¥7,200	¥8,200
規格	13.5cm	15cm	16.5cm	18cm
容量	2.3L	3.1L	4.2L	5.3L
外径×高さ	136.2×136.2mm	151.4×151.4mm	166.4×166.4mm	181.4×181.4mm
内径×深さ	135×135mm	150×150mm	165×165mm	180×180mm
材質	ステンレス(SUS304)			
通常時在庫情報	-			

Dressing Jar



浅型角ポット

コード	① 03-3070-01	② 03-3070-02	③ 03-3070-03	④ 03-3070-04	⑤ 03-3070-06
価格(税抜)	¥1,850	¥2,300	¥2,500	¥3,200	¥3,450
規格	8cm	9cm	10.5cm	12cm	13.5cm
容量	約0.23L	約0.34L	約0.5L	約0.83L	約1.1L
外径×高さ	81.2×46.2mm	91.2×51.2mm	106.2×56.2mm	121.2×66.2mm	136.2×71.2mm
内径×高さ	80×45mm	90×50mm	105×55mm	120×65mm	135×70mm
材質	ステンレス(SUS304)				
通常時在庫情報	-				
コード	⑥ 03-3070-07	⑦ 03-3070-08	⑧ 03-3070-05	⑨ 03-3070-09	
価格(税抜)	¥4,450	¥4,750	¥5,550	¥6,900	
規格	15cm	16.5cm	18cm	19cm	
容量	約1.6L	約2.0L	約2.8L	約3.4L	
外径×高さ	151.4×81.4mm	166.4×86.4mm	181.4×96.4mm	191.4×101.4mm	
内径×高さ	150×80mm	165×85mm	180×95mm	190×100mm	
材質	ステンレス(SUS304)				
通常時在庫情報	-				

Dressing Jar



小分けバット

コード	① 23-5926-01	② 23-5926-02
価格(税抜)	¥10,500	¥12,000
規格	5コ入(長型)	6コ入(田型)
外寸	545×152×63mm	327×286×63mm
駒寸法	約W137×106×60mm	
材質	本体・駒=ステンレス(SUS304)、フタ=ステンレス(SUS443J1)	
通常時在庫情報	-	

Dressing Jar



湿布缶

コード	① 03-3230-01	② 03-3230-02	③ 03-3230-03	④ 03-3230-08
価格(税抜)	¥2,000	¥2,100	¥2,500	¥3,200
容量	380cc	550cc	700cc	1400cc
外径×高さ	φ80×80mm	φ90×90mm	φ100×100mm	φ120×120mm
内径×深さ	φ78.8×79.4mm	φ88.8×89.4mm	φ98.8×99.4mm	φ118.8×119.4mm
材質	ステンレス(SUS304)			
通常時在庫情報	マツヨシ在庫	-	マツヨシ在庫	-
コード	⑤ 03-3230-09	⑥ 03-3230-10	⑦ 03-3230-11	
価格(税抜)	¥3,800	¥4,900	¥6,200	
容量	2100cc	3300cc	4500cc	
外径×高さ	φ140×140mm	φ160×160mm	φ180×180mm	
内径×深さ	φ138.8×139.4mm	φ158.8×159.4mm	φ178.8×179.4mm	
材質	ステンレス(SUS304)			
通常時在庫情報	-			

Dressing Jar



湿布缶(深型)

コード	① 03-3225-05	② 03-3225-06	③ 03-3225-07	④ 03-3225-08
価格(税抜)	¥1,950	¥2,100	¥2,350	¥3,750
容量	220cc	500cc	700cc	1700cc
外径×高さ	φ60×80mm	φ80×100mm	φ90×110mm	φ120×150mm
材質	ステンレス(SUS304)			
通常時在庫情報	マツヨシ在庫			

NEW

診断機器

メディカル
バッグ

計測・検診

診察室備品

外来・
受付備品

事務用品

臨床・
病理検査機器

診察台

診察枕・
カバー類

衝立

脱衣カゴ

診察室デスク・
チェア

シャウカステン

バット・トレイ・
ステンレス容器

Stainless Tray



蝶番付ステンレスバット

コード	① 03-3125-00	② 03-3125-01	③ 03-3125-02	④ 03-3125-03
価格(税抜)	¥8,000	¥8,200	¥8,700	¥9,450
規格	0号	1号	2号	3号
外寸	185×138×68mm	215×165×75mm	245×195×75mm	275×225×75mm
内寸	180×120×60mm	210×150×70mm	240×180×70mm	270×210×70mm
材質	ステンレス(SUS304)			
通常時在庫情報	-			

コード	⑤ 03-3125-04	⑥ 03-3125-05	⑦ 03-3125-06
価格(税抜)	¥10,300	¥12,300	¥15,000
規格	4号	5号	6号
外寸	305×255×75mm	335×285×82mm	365×315×82mm
内寸	300×240×70mm	330×270×75mm	360×300×75mm
材質	ステンレス(SUS304)		
通常時在庫情報	-		



マツヨシ

Stainless Tray



小物用ケース

コード	① 03-3275-01	② 03-3275-02
価格(税抜)	¥9,000	¥9,600
規格	小	大
外寸	250×105×40mm	265×145×40mm
内寸	245×85×35mm	260×125×35mm
材質	ステンレス(SUS304)	
通常時在庫情報	-	



マツヨシ

Stainless Tray



ステンレスバット(フタ付)

コード	① 03-3100-00	② 03-3100-01	③ 03-3100-02	④ 03-3100-03
価格(税抜)	¥3,720	¥3,720	¥4,300	¥5,050
規格	0号	1号	2号	3号
外寸	200×140×37mm	230×170×42mm	260×200×42mm	290×230×42mm
内寸	180×120×35mm	210×150×40mm	240×180×40mm	270×210×40mm
材質	ステンレス(SUS304)			
通常時在庫情報	マツヨシ在庫			

コード	⑤ 03-3100-04	⑥ 03-3100-05	⑦ 03-3100-06
価格(税抜)	¥5,950	¥7,550	¥9,300
規格	4号	5号	6号
外寸	320×260×42mm	350×290×42mm	380×320×42mm
内寸	300×240×40mm	330×270×40mm	360×300×40mm
材質	ステンレス(SUS304)		
通常時在庫情報	マツヨシ在庫		



マツヨシ

Stainless Tray



マツヨシ

蝶番付ステンレスバット(細長)

コード	① 03-3270-01	② 03-3270-02
価格(税抜)	¥11,550	¥12,150
規格	小	大
外寸	252×106×62mm	267×146×62mm
内寸	245×85×55mm	260×125×55mm
材質	ステンレス(SUS304)	
通常時在庫情報	-	

マツヨシ

Stainless Tray



マツヨシ

カテーテルトレイ

コード	① 03-3165-03	② 03-3165-02	③ 03-3165-01
価格(税抜)	¥3,000	¥3,500	¥6,100
規格	小	中	大
外寸	220×85×60mm	235×140×82mm	445×115×85mm
内寸	215×75×38mm	225×125×50mm	430×100×55mm
材質	ステンレス(SUS304)		
通常時在庫情報	-		

マツヨシ

Stainless Tray

New!

●持ち運びにも便利な浅型形状。



日本製

浅型組バット

コード	① 25-2997-00	② 25-2997-01	③ 25-2997-02
価格(税抜)	¥1,450	¥1,600	¥1,810
品番	44101	44102	44103
規格	1号	2号	3号
外寸	215×151×36mm	225×165×36mm	240×179×40mm
底内寸	185×125mm	200×140mm	215×155mm
材質	SUS304		
通常時在庫情報	-		

コード	④ 25-2997-03	⑤ 25-2997-04
価格(税抜)	¥1,920	¥2,060
品番	44104	44105
規格	4号	5号
外寸	255×195×45mm	271×210×48mm
底内寸	230×170mm	245×185mm
材質	SUS304	
通常時在庫情報	-	



マツヨシ

NEW

診断機器

メディカル
パップ

計測・検診

診察室備品

外来・
受付備品

事務用品

臨床・
病理検査機器

Stainless Tray



ステンレスバット(フタなし)

コード	① 03-3115-00	② 03-3115-01	③ 03-3115-02	④ 03-3115-03
価格(税抜)	¥1,920	¥2,050	¥2,400	¥2,750
規格	0号	1号	2号	3号
外寸	185×125×35mm	215×155×40mm	245×185×40mm	275×215×40mm
内寸	180×120×35mm	210×150×40mm	240×180×40mm	270×210×40mm
材質	ステンレス(SUS304)			

通常時在庫情報 **マツヨシ在庫**

コード	⑤ 03-3115-04	⑥ 03-3115-05	⑦ 03-3115-06
価格(税抜)	¥3,250	¥4,200	¥5,150
規格	4号	5号	6号
外寸	305×245×40mm	335×275×40mm	365×305×40mm
内寸	300×240×40mm	330×270×40mm	360×300×40mm
材質	ステンレス(SUS304)		

通常時在庫情報 **マツヨシ在庫**



マツヨシ

New!

●スタッキング可能なステンレスバット。



Stainless Tray



マツヨシ

ケーキバット

日本製

コード	① 25-2996-00	② 25-2996-01	③ 25-2996-02	④ 25-2996-03
価格(税抜)	¥570	¥630	¥740	¥840
品番	77008	77009	77010	77011
規格	8吋	9吋	10吋	11吋
外寸	196×136×18mm	215×151×18mm	256×176×18mm	285×200×18mm
底内寸	175×115mm	195×130mm	235×155mm	265×180mm
材質	ステンレス(SUS430)			

通常時在庫情報 -

コード	⑤ 25-2996-04	⑥ 25-2996-05	⑦ 25-2996-06	⑧ 25-2996-07
価格(税抜)	¥1,050	¥1,320	¥1,620	¥1,890
品番	77012	77014	77015	77016
規格	12吋	14吋	15吋	16吋
外寸	318×230×20mm	348×250×21mm	384×285×23mm	415×306×23mm
底内寸	295×205mm	325×225mm	355×255mm	390×280mm
材質	ステンレス(SUS430)			

通常時在庫情報 -

New!

●たっぷり入る深型形状。



Stainless Tray



マツヨシ

深型組バット

日本製

コード	① 25-2995-00	② 25-2995-01	③ 25-2995-02	④ 25-2995-03	⑤ 25-2995-04	⑥ 25-2995-05	⑦ 25-2995-06
価格(税抜)	¥600	¥680	¥760	¥1,220	¥1,290	¥1,480	¥1,720
品番	33030	4400m	4400mo	4400s	44001	44002	44003
規格	ミニ号	M0号	0号	S号	1号	2号	3号
外寸	105×68×58mm	122×87×59mm	137×106×60mm	162×111×67mm	179×119×69mm	191×137×74mm	211×151×77mm
底内寸	80×45mm	100×65mm	110×80mm	135×85mm	150×90mm	160×105mm	175×120mm
材質	ステンレス(SUS304)						

通常時在庫情報 -

コード	⑧ 25-2995-07	⑨ 25-2995-08	⑩ 25-2995-09	⑪ 25-2995-10	⑫ 25-2995-11	⑬ 25-2995-12	⑭ 25-2995-13
価格(税抜)	¥1,840	¥2,120	¥2,480	¥2,840	¥3,100	¥3,340	¥4,560
品番	44004	44005	44006	44007	44008	44009	44010
規格	4号	5号	6号	7号	8号	9号	10号
外寸	225×170×80mm	267×186×83mm	298×203×83mm	328×228×88mm	343×240×89mm	362×257×92mm	404×285×95mm
底内寸	190×140mm	230×150mm	260×170mm	290×190mm	310×205mm	325×220mm	365×245mm
材質	ステンレス(SUS304)						

通常時在庫情報 -

コード	⑮ 25-2995-14	⑯ 25-2995-15	⑰ 25-2995-16	⑱ 25-2995-17	⑲ 25-2995-18	⑳ 25-2995-19	㉑ 25-2995-20
価格(税抜)	¥5,460	¥7,140	¥8,860	¥12,160	¥13,760	¥19,740	¥21,340
品番	44011	44012	44013	44014	44014-1	44016	44016-1
規格	11号	12号	13号	14号	14号手付き	16号	16号手付き
外寸	435×315×98mm	475×345×113mm	516×377×126mm	557×397×153mm	598×397×153mm	636×448×183mm	675×448×183mm
底内寸	390×275mm	430×300mm	470×330mm	500×350mm		580×390mm	
材質	ステンレス(SUS304)						

通常時在庫情報 -



マツヨシ

NEW

診断機器

メディカル
バッグ

計測・検診

診察室備品

外来・
受付備品

事務用品

臨床・
病理検査機器

診察台

診察枕・
カバー類

衝立

脱衣カゴ

診察室デスク・
チェア

シャウカステン

バット・トレー・
ステンレス容器

Stainless Tray

●ステンレス(SUS304製)。



テーパー付ステンレスバット

コード	① 03-3110-00	② 03-3110-01	③ 03-3110-02	④ 03-3110-03	⑤ 03-3110-04
価格(税抜)	¥2.150	¥2.350	¥2.650	¥3.050	¥3.650
規格	0号	1号	2号	3号	4号
外寸	180×120×30mm	210×150×35mm	240×180×35mm	270×210×35mm	300×240×40mm
底内寸	165×105mm	190×130mm	220×165mm	245×190mm	285×225mm
材質	ステンレス(SUS304)				
通常時在庫情報	マツヨシ在庫				
コード	⑥ 03-3110-05	⑦ 03-3110-06	⑧ 03-3110-07	⑨ 03-3110-08	
価格(税抜)	¥4.600	¥5.500	¥9.350	¥12.000	
規格	5号	6号	7号	8号	
外寸	330×270×40mm	360×300×40mm	390×270×40mm	400×300×40mm	
底内寸	310×255mm	345×285mm	375×255mm	385×285mm	
材質	ステンレス(SUS304)				
通常時在庫情報	-				

Stainless Tray

●メディカル仕様のテーパー付タイプ。



ホスピタルバット

コード	① 24-3559-00	② 24-3559-01	③ 24-3559-02
価格(税抜)	¥1.700	¥1.900	¥2.100
規格	1号	2号	3号
外寸	215×155×35mm	245×185×35mm	275×215×35mm
底内寸	190×130mm	220×160mm	250×190mm
材質	ステンレス(SUS304)		
通常時在庫情報	マツヨシ在庫		
コード	④ 24-3559-03	⑤ 24-3559-04	⑥ 24-3559-05
価格(税抜)	¥2.600	¥3.200	¥3.800
規格	4号	5号	6号
外寸	310×250×40mm	343×283×40mm	367×307×40mm
底内寸	280×220mm	320×260mm	340×280mm
材質	ステンレス(SUS304)		
通常時在庫情報	-		

Stainless Tray

New!

●スタッキング可能なステンレスバット。



日本製

浅型角バット

コード	① 25-2994-00	② 25-2994-01	③ 25-2994-02	④ 25-2994-03	⑤ 25-2994-04
価格(税抜)	¥8.700	¥7.670	¥5.860	¥3.620	¥2.570
品番	33102	33103	33104	33106	33108
規格	2枚取	3枚取	4枚取	6枚取	8枚取
外寸	420×640×75mm	421×579×73mm	368×576×64mm	332×476×48mm	292×406×41mm
底内寸	580×370mm	520×365mm	515×305mm	430×285mm	370×250mm
材質	ステンレス(SUS304)				
通常時在庫情報	-				
コード	⑥ 25-2994-05	⑦ 25-2994-06	⑧ 25-2994-07	⑨ 25-2994-08	⑩ 25-2994-09
価格(税抜)	¥2.060	¥1.870	¥1.580	¥1.340	¥1.150
品番	33110	33112	33115	33118	33121
規格	10枚取	12枚取	15枚取	18枚取	21枚取
外寸	265×350×41mm	250×321×40mm	230×295×40mm	203×267×33mm	200×248×33mm
底内寸	315×230mm	285×215mm	260×195mm	235×170mm	210×165mm
材質	ステンレス(SUS304)				
通常時在庫情報	-				

Stainless Tray

浅型長バット

コード	① 03-3150-01	② 03-3150-02	③ 03-3150-03	④ 03-3150-04	⑤ 03-3150-05
価格(税抜)	¥1.480	¥1.650	¥1.820	¥2.040	¥2.200
規格	20型	22型	24型	26型	28型
外寸	200×120×45mm	220×132×46mm	240×144×48mm	260×156×50mm	280×168×50mm
底内寸	170×90mm	185×100mm	205×110mm	220×120mm	240×130mm
材質	ステンレス(SUS304)				
通常時在庫情報	-				
コード	⑥ 03-3150-06	⑦ 03-3150-07	⑧ 03-3150-08	⑨ 03-3150-09	⑩ 03-3150-10
価格(税抜)	¥2.540	¥2.910	¥3.300	¥4.500	¥5.460
規格	30型	33型	36型	40型	44型
外寸	300×180×55mm	330×198×57mm	360×216×60mm	400×240×66mm	440×264×71mm
底内寸	260×140mm	290×155mm	315×175mm	355×200mm	400×225mm
材質	ステンレス(SUS304)				
通常時在庫情報	-				
コード	⑪ 03-3150-11	⑫ 03-3150-12	⑬ 03-3150-13		
価格(税抜)	¥6.660	¥7.880	¥9.480		
規格	48型	52型	56型		
外寸	480×288×77mm	520×312×82mm	560×336×90mm		
底内寸	440×245mm	480×265mm	510×285mm		
材質	ステンレス(SUS304)				
通常時在庫情報	-				

Stainless Tray

浅型バット(ケーキバット)

コード	① 03-3075-01	② 03-3075-02	③ 03-3075-03	④ 03-3075-04	⑤ 03-3075-05	⑥ 03-3075-06	⑦ 03-3075-07
価格(税抜)	¥590	¥650	¥760	¥870	¥1.100	¥1.400	¥1.700
規格	8吋	9吋	10吋	11吋	12吋	14吋	15吋
外寸	200×140×15mm	220×155×15mm	260×175×16mm	285×205×17mm	320×230×18mm	350×250×19mm	385×285×20mm
底内寸	175×115mm	195×130mm	235×155mm	265×180mm	295×205mm	325×225mm	355×255mm
材質	ステンレス(SUS430)						
通常時在庫情報	マツヨシ在庫						
コード	⑧ 03-3075-08	⑨ 03-3075-09	⑩ 03-3075-10	⑪ 03-3075-11	⑫ 03-3075-12	⑬ 03-3075-13	⑭ 03-3075-14
価格(税抜)	¥2.000	¥2.700	¥3.000	¥3.400	¥3.700	¥4.100	¥4.500
規格	16吋	17吋	18吋	19吋	20吋	21吋	22吋
外寸	415×305×20mm	435×320×21mm	465×345×22mm	487×362×22mm	513×378×22mm	535×397×22mm	563×415×22mm
底内寸	390×280mm	410×295mm	435×320mm	460×335mm	485×350mm	510×370mm	535×390mm
材質	ステンレス(SUS430)						
通常時在庫情報	-						



New!

- イオンの力で優れた抗菌作用があります。
- 衛生性が要求される現場に適しています。
- 同サイズでピッタリ重なるので、コンパクトに収納が可能です。



日本製

IKD18-8抗菌角バット

コード	① 24-9901-00	② 24-9901-01	③ 24-9901-02	④ 24-9901-03	⑤ 24-9901-04	⑥ 24-9901-05
価格(税抜)	¥13.380	¥12.150	¥7.780	¥5.690	¥4.550	¥3.800
品番	006353001	006353002	006353003	006353004	006353005	006353006
規格	3枚取	4枚取	6枚取	8枚取	10枚取	12枚取
外寸	590×427×111mm	587×372×89mm	480×341×82mm	407×297×65mm	350×264×60mm	319×254×52mm
底内寸	563×401mm	559×346mm	460×324mm	388×280mm	333×247mm	302×238mm
重量	2140g	1720g	1250g	760g	575g	510g
材質	18-8抗菌ステンレス					
通常時在庫情報	—					
コード	⑦ 24-9901-06	⑧ 24-9901-07	⑨ 24-9901-08	⑩ 24-9901-09	⑪ 24-9901-10	
価格(税抜)	¥3.120	¥2.660	¥2.090	¥1.720	¥1.350	
品番	006353007	006353008	006353009	006353010	006353011	
規格	15枚取	18枚取	21枚取	キャビネット	手札型	
外寸	292×228×51mm	268×209×43mm	241×197×36mm	209×169×28mm	157×121×25mm	
底内寸	280×216mm	260×201mm	232×188mm	200×160mm	150×121mm	
重量	350g	305g	235g	160g	100g	
材質	18-8抗菌ステンレス					
通常時在庫情報	—					



M マツヨシ

NEW

診断機器

メディカル
パップ

計測・検診

診察室備品

外来・
受付備品

事務用品

臨床・
病理検査機器

Stainless Tray

Stainless Tray

New!

- イオンの力で優れた抗菌作用があります。
- 衛生性が要求される現場に適しています。
- 同サイズでピッタリ重なるので、コンパクトに収納が可能です。



日本製

IKD抗菌深型組バット

コード	① 24-9902-00	② 24-9902-01	③ 24-9902-02	④ 24-9902-03	⑤ 24-9902-04
価格(税抜)	¥2.380	¥2.660	¥3.030	¥3.600	¥4.550
品番	028275001	028275002	028275003	028275004	028275005
規格	1号	2号	3号	4号	5号
外寸	171×131×68mm	191×137×73mm	210×151×74mm	225×171×76mm	265×187×77mm
底内寸	159×120mm	181×127mm	201×142.5mm	216×161.5mm	254×177mm
重量	190g	210g	260g	360g	440g
材質	18-8抗菌ステンレス				
通常時在庫情報	—				
コード	⑥ 24-9902-05	⑦ 24-9902-06	⑧ 24-9902-07	⑨ 24-9902-08	
価格(税抜)	¥5.320	¥6.260	¥7.000	¥7.400	
品番	028275006	028275007	028275008	028275009	
規格	6号	7号	8号	9号	
外寸	299×204×80mm	330×231×85mm	349×244×86mm	367×261×90mm	
底内寸	284×204mm	313×213mm	333×227mm	352×245mm	
重量	610g	745g	800g	930g	
材質	18-8抗菌ステンレス				
通常時在庫情報	—				



M マツヨシ

Stainless Tray

New!

- イオンの力で優れた抗菌作用があります。
- 衛生性が要求される現場に適しています。
- たっぷり入る深型形状です。



日本製

IKD抗菌ケーキバット

コード	① 24-9903-00	② 24-9903-01	③ 24-9903-02	④ 24-9903-03
価格(税抜)	¥1.920	¥2.290	¥2.860	¥3.030
品番	009125001	009125002	009125003	009125004
規格	9時	10時	11時	12時
外寸	222×156×16mm	262×177×17mm	286×205×19mm	324×227×19.5mm
底内寸	211×147.5mm	151×166mm	276×197mm	312×217mm
重量	165g	210g	270g	415g
材質	18-8抗菌ステンレス			
通常時在庫情報	—			
コード	⑤ 24-9903-04	⑥ 24-9903-05	⑦ 24-9903-06	
価格(税抜)	¥4.180	¥4.750	¥6.060	
品番	009125005	009125006	009125007	
規格	14時	15時	16時	
外寸	352×257×19.5mm	383×284×21mm	423×342×22mm	
底内寸	341×248mm	268×284mm	410×330mm	
重量	575g	675g	900g	
材質	18-8抗菌ステンレス			
通常時在庫情報	—			



M マツヨシ

Stainless Tray

New!

- イオンの力で優れた抗菌作用があります。
- 衛生性が要求される現場に適しています。
- 同サイズで積み重ねることができます。



日本製

IKD18-8抗菌スタッキング角バット

コード	① 24-9904-00	② 24-9904-01	③ 24-9904-02	④ 24-9904-03
価格(税抜)	¥5.690	¥9.090	¥3.400	¥4.180
品番	013329002	013329001	013329004	013329003
規格	10取	6取	蓋10枚取用	蓋6枚取用
外寸	350×265×85mm	483×344×102mm	360×273×10mm	491×351×10mm
底内寸	329×246mm	463×323mm	353×266mm	484×344mm
重量	930g	1580g	525g	880g
材質	18-8抗菌ステンレス			
通常時在庫情報	—			



M マツヨシ

2個積み重ね使用例
※フタは別売です。
お問合せください。

New!

- イオンの力で優れた抗菌作用があります。
- 衛生性が要求される現場に適しています。
- 深すぎず浅すぎず使いやすいバットです。



日本製

IKD抗菌肉バット

コード	① 24-9905-00
価格(税抜)	¥6.060
品番	022045001
規格	16時
外寸	432×348×24mm
底内寸	413×334mm
重量	910g
材質	18-8抗菌ステンレス
通常時在庫情報	—



M マツヨシ

Stainless Tray



深型長バット

コード	① 03-3170-01	② 03-3170-02	③ 03-3170-03	④ 03-3170-04	⑤ 03-3170-05	⑥ 03-3170-06	⑦ 03-3170-07	⑧ 03-3170-08
価格(税抜)	¥1,900	¥2,300	¥2,800	¥3,200	¥4,500	¥6,300	¥7,100	¥8,400
規格	170型	220型	270型	320型	370型	420型	470型	520型
容量	約1.2L	約1.9L	約2.8L	約4.0L	約6.0L	約8.5L	約11.5L	約15.0L
外寸	175×135×70mm	225×155×75mm	275×168×77mm	325×188×82mm	372×200×97mm	425×225×110mm	473×242×120mm	523×265×130mm
底内寸	140×100mm	190×120mm	240×135mm	290×155mm	335×165mm	380×180mm	430×200mm	480×220mm
材質	ステンレス(SUS304)							
通常時在庫情報	-							

※専用フタもございますので、お問い合わせください。

Stainless Tray



深型組バット

コード	① 03-3145-00	② 03-3145-01	③ 03-3145-02	④ 03-3145-03	⑤ 03-3145-04
価格(税抜)	¥700	¥850	¥1,350	¥1,450	¥1,650
規格	00号	0号	S号	1号	2号
容量	約0.3L	約0.65L	約0.9L	約1.0L	約1.3L
外寸	105×67×57mm	135×106×57mm	160×110×65mm	185×123×66mm	195×140×72mm
底内寸	80×45mm	110×80mm	130×80mm	150×90mm	160×105mm
材質	ステンレス(SUS304)				
通常時在庫情報	-				
コード	⑥ 03-3145-05	⑦ 03-3145-06	⑧ 03-3145-07	⑨ 03-3145-08	⑩ 03-3145-09
価格(税抜)	¥1,900	¥2,050	¥2,350	¥2,750	¥3,150
規格	3号	4号	5号	6号	7号
容量	約1.9L	約2.5L	約3.2L	約4.0L	約5.0L
外寸	215×154×75mm	230×173×78mm	270×188×80mm	300×203×82mm	330×230×85mm
底内寸	175×120mm	190×140mm	230×150mm	260×170mm	290×190mm
材質	ステンレス(SUS304)				
通常時在庫情報	-				
コード	⑪ 03-3145-10	⑫ 03-3145-11	⑬ 03-3145-12		
価格(税抜)	¥3,400	¥3,650	¥5,000		
規格	8号	9号	10号		
容量	約6.0L	約7.0L	約9.0L		
外寸	350×243×86mm	365×260×90mm	405×283×93mm		
底内寸	310×205mm	325×220mm	365×245mm		
材質	ステンレス(SUS304)				
通常時在庫情報	-				

※手付および大きいサイズもございますので、お問い合わせください。

Stainless Tray



角バット

コード	① 03-3155-01	② 03-3155-02	③ 03-3155-03	④ 03-3155-04	⑤ 03-3155-05
価格(税抜)	¥750	¥850	¥900	¥1,300	¥1,500
容量	約0.4L	約0.6L	約0.8L	約1.3L	約1.9L
外寸	158×128×25mm	185×140×27mm	210×170×30mm	248×201×38mm	267×206×40mm
底内寸	125×95mm	150×105mm	170×130mm	200×155mm	230×170mm
材質	ステンレス(SUS304)				
通常時在庫情報	マツヨシ在庫	-	マツヨシ在庫	-	-
コード	⑥ 03-3155-06	⑦ 03-3155-07	⑧ 03-3155-08	⑨ 03-3155-09	⑩ 03-3155-10
価格(税抜)	¥1,750	¥2,050	¥2,350	¥2,950	¥4,250
容量	約2.7L	約3.3L	約4.5L	約6.0L	約10.0L
外寸	297×232×50mm	325×260×53mm	355×270×63mm	410×295×67mm	482×338×80mm
底内寸	250×185mm	270×200mm	290×210mm	350×230mm	400×260mm
材質	ステンレス(SUS304)				
通常時在庫情報	-				

※上記以外のサイズもございますので、お問い合わせください。

Perforated Tray



パンチングステンレスバット 浅型

コード	① 03-3090-01	② 03-3090-02	③ 03-3090-03
価格(税抜)	¥2,300	¥2,600	¥3,000
外寸	210×150×40mm	240×180×40mm	270×210×40mm
内寸	205×145×40mm	235×175×40mm	265×205×40mm
材質	ステンレス(SUS304)		
通常時在庫情報	-		
コード	④ 03-3090-04	⑤ 03-3090-05	⑥ 03-3090-06
価格(税抜)	¥3,600	¥4,600	¥5,600
外寸	300×240×40mm	330×270×40mm	360×300×40mm
内寸	295×235×40mm	325×265×40mm	355×295×40mm
材質	ステンレス(SUS304)		
通常時在庫情報	-		

パンチングステンレスバット 深型

コード	⑦ 03-3090-07	⑧ 03-3090-08	⑨ 03-3090-09
価格(税抜)	¥4,200	¥4,400	¥5,000
外寸	210×150×50mm	240×180×60mm	270×210×60mm
内寸	205×145×50mm	235×175×58mm	265×205×58mm
材質	ステンレス(SUS304)		
通常時在庫情報	-		
コード	⑩ 03-3090-10	⑪ 03-3090-11	⑫ 03-3090-12
価格(税抜)	¥5,600	¥6,800	¥7,800
外寸	300×240×60mm	330×270×60mm	360×300×60mm
内寸	295×235×59mm	325×265×59mm	355×295×59mm
材質	ステンレス(SUS304)		
通常時在庫情報	-		

Perforated Tray

●角バットに重ねて使用できます。



水切バット

コード	① 03-3175-07	② 03-3175-06	③ 03-3175-05	④ 03-3175-04	
価格(税抜)	¥2,000	¥2,300	¥2,700	¥3,100	
外寸	248×200×31mm	270×206×35mm	300×230×40mm	325×260×40mm	
底内寸	210×165mm	235×170mm	260×195mm	285×215mm	
材質	ステンレス(SUS304)				
通常時在庫情報	-				
コード	⑤ 03-3175-03	⑥ 03-3175-02	⑦ 03-3175-01		
価格(税抜)	¥3,400	¥4,600	¥6,250		
外寸	355×270×40mm	408×290×40mm	480×335×45mm		
底内寸	315×230mm	370×250mm	435×290mm		
材質	ステンレス(SUS304)				
通常時在庫情報	-				

※上記以外のサイズもございますので、お問い合わせください。



NEW

診断機器
メディカル
バッグ
計測・検診
診察室備品
外来・
受付備品
事務用品
臨床・
病理検査機器

診察台
診察枕・
カバー類
衝立
脱衣カゴ
診察室デスク・
チェア
シャウカステン
バット・トレー・
ステンレス容器

Stainless Tray



盤台用トレー

コード	① 03-3130-01	② 03-3130-02	③ 03-3130-03	④ 03-3130-04
価格(税抜)	¥5.150	¥5.800	¥9.450	¥6.050
規格	5号	7号	8号	5号(浅型・フチ幅広)
外寸	350×290×40mm	415×295×40mm	422×322×40mm	350×290×20mm
内寸	330×270×40mm	390×270×40mm	400×300×40mm	330×270×20mm
材質	ステンレス(SUS304)			
通常時在庫情報	-	マツヨシ在庫	-	-

Stainless Tray

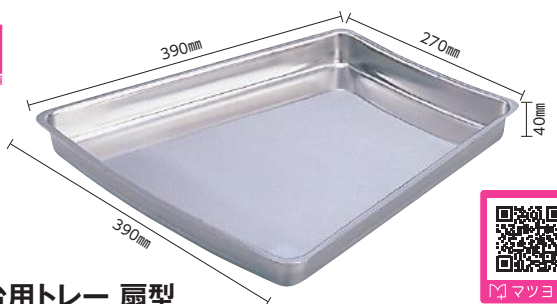

盤台用トレー 扇型

コード	① 03-3135-01
価格(税抜)	¥13.900
規格	290/410×415×40mm
外寸	290/410×415×40mm
内寸	270/390×390×40mm
材質	ステンレス(SUS304)
通常時在庫情報	マツヨシ在庫

Aluminum Tray



アルミバット

コード	① 23-7219-00	② 23-7219-01	③ 23-7219-02
価格(税抜)	¥1.500	¥1.300	¥1.000
規格	1号	2号	3号
外寸	373×309×43mm	349×274×37mm	310×239×36mm
底内寸	335×272mm	315×242mm	276×206mm
材質	アルミ		
通常時在庫情報	-		
コード	④ 23-7219-03	⑤ 23-7219-04	⑥ 23-7219-05
価格(税抜)	¥820	¥690	¥580
規格	4号	5号	6号
外寸	278×213×36mm	242×183×32mm	216×157×30mm
底内寸	250×182mm	216×156mm	190×132mm
材質	アルミ		
通常時在庫情報	-		

Plastic Tray

●オートクレーブ滅菌可能(121℃以下)。



PPバット

コード	① 25-3000-00	② 23-7220-00	③ 23-7220-01	④ 23-7220-02
価格(税抜)	¥340	¥380	¥500	¥650
規格	No.0	No.1	No.2	No.3
外寸	190×125×24mm	217×157×28mm	247×187×32mm	280×215×36mm
底内寸	161×91mm	180×123mm	210×145mm	235×170mm
材質	ポリプロピレン			
通常時在庫情報	-	-	マツヨシ在庫	-
コード	⑤ 23-7220-03	⑥ 23-7220-04	⑦ 23-7220-05	
価格(税抜)	¥820	¥960	¥1.250	
規格	No.4	No.5	No.6	
外寸	313×247×41mm	350×280×47mm	390×320×52mm	
底内寸	263×200mm	297×225mm	327×260mm	
材質	ポリプロピレン			
通常時在庫情報	マツヨシ在庫	-	-	-



Tray Holder

●静注台や回診車などのパイプに取付可能な万能トレーホルダーです。
●取付可能パイプφ16~25mm。



日本製

万能トレーホルダー

コード	① 25-3001-00	② 25-3001-01	③ 25-3001-02
価格(税抜)	¥4.800	¥5.000	¥5.200
品番	No.1	No.2	No.0
製品サイズ	W217×D157×H24(クランプ部含まず)mm	W247×D187×H32(クランプ部含まず)mm	W250×D190×H24(クランプ部含まず)mm
重量	283g	330g	325g
材質	ホルダー=ステンレス トレー=ポリプロピレン		
トレー外寸	W217×D157×H24mm	W247×D187×H32mm	W125×D190×H24(1枚)mm
付属品	①②トレー1枚 ③トレー2枚		
通常時在庫情報	-		

Pitcher



ピッチャー

コード	① 08-2760-01	② 08-2760-02	③ 08-2760-03
価格(税抜)	¥9.000	¥8.000	¥6.250
規格	大	中	小
容量	3.0L	1.8L	1.2L
製品サイズ	W255×D235mm	W215×D215mm	W210×D175mm
材質	ステンレス(SUS304)		
通常時在庫情報	-	-	マツヨシ在庫

Pitcher



ピッチャー(ポリ製)

コード	① 23-7221-00	② 23-7221-01
価格(税抜)	¥2.400	¥2.300
カラー	クリア	
容量	2.1L	1.3L
製品サイズ	W180×H250mm	W125×H173mm
材質	ポリカーボネート	
耐熱温度	90℃	
通常時在庫情報	-	

Pitcher



ピッチャー(ホーロー製)

コード	① 08-2750-01	② 08-2750-02
価格(税抜)	¥5.100	¥5.700
規格	13cm	15cm
容量	1.7L	2.7L
外寸	W135×H195mm	W160×H235mm
通常時在庫情報	-	



マツ★推し!
Matsuyoshi Recommend

#連結・切り離し
可能
#座り、立ち上がり
がラク

シーンに合わせて使い分け 立ち上がりやすいロビーチェア

New! マツヨシ
オリジナル



シーンに合わせて連結・切り離しができます



連結イメージ

パールピンク

- ▶シーンに合わせて連結・切り離しができるロビーチェア。
- ▶座下の面ファスナーで簡単に連結・分割ができます。
- ▶張地は抗菌・防汚・難燃仕様でアルコール・次亜塩素酸での清拭が可能です。
- ▶腰痛の方でもラクに座れ、立ち上がりやすい座面高500mm仕様。

MATSUYOSHI

マツヨシ連結ロビーチェア (座位不自由者用)

組立商品 送料別途 日本製

コード	① 25-3305-00	② 25-3305-01
価格(税抜)	¥82,000	¥54,000
品番	MY-ZHB12M	MY-ZHB06M
規格	2人用	1人用
製品サイズ	W1200×D550×H835mm	W600×D550×H835mm
材質	本体=木枠・ウレタン、脚部=スチール(焼付塗装)、張地=ビニールレザー	
座面高	500mm	
通常時在庫情報	-	

【サブコード/カラー】

01 ペールブルー 02 ペールピンク 03 ペールグリーン

※ご注文の際には、□□にサブコードをご指定ください。

マツ★推し!
Matsuyoshi Recommend

#連結・切り離し
可能
#立ち上がりや
すい肘掛付

シーンに合わせて使い分け 連結できるロビーチェア

New! マツヨシ
オリジナル



シーンに合わせて連結・切り離しができます



連結イメージ

コバルトブルー

- ▶シーンに合わせて連結・切り離しができるロビーチェア。
- ▶座下の面ファスナーで簡単に連結・分割ができます。
- ▶張地は抗菌・防汚・難燃仕様でアルコール・次亜塩素酸での清拭が可能です。
- ▶立ち上がり動作をサポートする肘掛付。

MATSUYOSHI

マツヨシ連結ロビーチェア (肘掛付)

組立商品 送料別途 日本製

コード	① 25-3295-00	② 25-3295-01
価格(税抜)	¥109,000	¥76,000
品番	MY-MZN20CM	MY-MZN10CM
規格	2人用	1人用
製品サイズ	W1200×D600×H730mm	W600×D600×H730mm
材質	本体=木枠・ウレタン、脚部=スチール(焼付塗装)、張地=ビニールレザー	
座面高	400mm	
通常時在庫情報	-	

【サブコード/カラー】

05 コーラルピンク 11 カーキグリーン 12 コバルトブルー

※ご注文の際には、□□にサブコードをご指定ください。

2

Waiting Room Bench

👍 マツヨシ
Matsuyoshi Recommend

#コンパクト設計
#便利なスタンド
ドチェア

待ち時間に軽く腰かけできる スタンドチェア

New! マツヨシ
オリジナル

- ▶ 軽く座ったり、軽く立ち上がりやすい便利なスタンドチェアです。
- ▶ 奥行450mmのコンパクト設計です。
- ▶ 座面は座り心地を考慮した前下がり傾き形状になっています。
- ▶ 張地は抗菌・防汚・難燃仕様でアルコール・次亜塩素酸での清拭が可能です。

MATSUYOSHI

マツヨシ待合室用ハイチェア

組立商品 送料別途
受注生産 日本製

コード	① 25-3296-00	② 25-3296-01	③ 25-3296-02
価格(税抜)	¥69,000	¥74,000	¥80,000
品番	MY-MH-H09	MY-MH-H12	MY-MH-H15
規格	W900mm	W1200mm	W1500mm
製品サイズ	W900xD450xH705mm	W1200xD450xH705mm	W1500xD450xH705mm
材質	フレーム=スチール(粉体塗装)・木、張地=PVC		
座面高	620mm		
通常時在庫情報	-		

※ご注文の際には、□□にサブコードをご指定ください。

【サブコード/カラー】

01 ミルキーホワイト	05 コーラルピンク	08 モカブラウン
10 ネオブラック	11 カーキグリーン	12 コバルトブルー
13 マスタードイエロー		

Waiting Room Bench

New!

- 待合ベンチが簡単に緊急時のベッドになるリクライニング機能付きです。
- 病院等の限られたスペースでの付き添い者の仮眠用ベッドとして適しています。
- 床面との隙間を微調整できる直径6cmのオリジナルアジャスター付き。

ベンチベッドSD

送料別途 日本製

コード	① 24-7318-00	② 24-7318-01	③ 24-7318-02
価格(税抜)	¥90,000	¥90,000	¥90,000
品番	TB-875		
製品サイズ	W910xD1860xH770mm	W910xD1960xH770mm	W910xD2060xH770mm
座面高	390mm		
重量	50kg		
材質	フレーム=合板、マット=ウレタン、張地=ビニールレザー		
耐荷重	150kg		
通常時在庫情報	-		

※ご注文の際には、□□にサブコードをご指定ください。

【サブコード/カラー】

01 白	02 アイボリー
03 黒	04 茶
05 ライトグリーン	06 ライトブルー
07 ピンク	08 イエロー
09 グレー	10 オレンジ
11 抹茶	12 スカイブルー
13 クリーム	14 レッド
15 メディグリーン	16 メディブルー
17 ライトブラウン	18 ライムグリーン

Waiting Room Bench(with Armrests)

- 様々なシーンに合うデザインです。
- 組立は脚部に座面を差し込むだけで、とても簡単です。工具もありません。
- 張地は水や汚れに強いポリ塩化ビニール製です。

医療福祉施設向けロビーチェア

組立商品 送料別途

ブラック

コード	① 24-8971-00	② 24-8971-02	③ 24-8971-05	④ 24-8971-06	⑤ 24-8971-07
価格(税抜)	¥44,000	¥44,000	¥49,500	¥49,500	¥49,500
品番	MLAC-127-BK	MLAC-127-IV	MLAC-150-BK	MLAC-150-GY	MLAC-150-IV
カラー	ブラック	アイボリー	ブラック	グレー	アイボリー
製品サイズ	W1270xD500xH420mm		W1500xD500xH420mm		
材質	本体=天然木、張地=合成皮革				
通常時在庫情報	-				
コード	⑥ 24-8971-10	⑦ 24-8971-11	⑧ 24-8971-12	⑨ 24-8971-13	
価格(税抜)	¥52,250	¥52,250	¥52,250	¥52,250	
品番	MLAC-180-BK	MLAC-180-GY	MLAC-180-IV	MLAC-180-NV	
カラー	ブラック	グレー	アイボリー	ネイビー	
製品サイズ	W1800xD500xH420mm				
材質	本体=天然木、張地=合成皮革				
通常時在庫情報	-				

Waiting Room Bench(with Armrests)

- ①②は中間にも肘掛があり、立ち上がり動作をサポートします。
- 脚部は清潔感のあるアイボリー塗装仕上げです。
- 張地には抗菌・防汚加工のビニールレザーを使用。

組立商品 送料別途 受注生産

エンド肘掛付

コード	③ 24-3836-02	④ 24-3836-03
価格(税抜)	参考 ¥120,900	参考 ¥101,360
品番	MZN-30E	MZN-20E
製品サイズ	W1800xD600xH730mm	W1200xD600xH730mm
座面高	400mm	
材質	本体=木枠・ウレタン、脚部=スチール(焼付塗装)、張地=ビニールレザー(抗菌・防汚加工)	
通常時在庫情報	-	

※ご注文の際には、□□にサブコードをご指定ください。

【サブコード/カラー】

05 コーラルピンク	11 カーキグリーン	12 コバルトブルー
------------	------------	------------

ロビーチェア 中間肘掛付

コード	① 24-3836-00	② 24-3836-01
価格(税抜)	参考 ¥143,000	参考 ¥112,360
品番	MZN-30C	MZN-20C
製品サイズ	W1800xD600xH730mm	W1200xD600xH730mm
座面高	400mm	
材質	本体=木枠・ウレタン、脚部=スチール(焼付塗装)、張地=ビニールレザー(抗菌・防汚加工)	
通常時在庫情報	-	

※ご注文の際には、□□にサブコードをご指定ください。

504

マツヨシ 2022-23

※印刷の都合上、商品の色・素材感が実物と多少異なる場合がございます。 ※写真の中には、商品以外の品が添えられている場合がございます。
※掲載商品以外の仕様・規格につきましては、お問い合わせください。 ※都度問合せ()内の数値は目安納期日数です。正確な納期についてはお問い合わせください。

New!

- コンパクトな設計でスペースを有効にお使い頂けます。
- 張り地は耐アルコール、耐次亜塩素酸に対応しています。



(サブコード/カラー)

01	カーキイエロー
02	ライトブラウン
03	カーキグリーン

ロビーチェア

組立商品 荷送料別送 受注生産 日本製

コード	① 25-3042-00	② 25-3042-01	③ 25-3042-02
価格(税抜)	参考 ¥62,000	参考 ¥64,000	参考 ¥68,000
品番	MHA-12A背付	MHA-15A背付	MHA-18A背付
規格	背付き		
製品サイズ	W1200xD530xH630mm	W1500xD530xH630mm	W1800xD530xH630mm
座面高	400mm		
材質	本体=木枠・ウレタン、張地=ビニールレザー		
通常時在庫情報	-		
コード	④ 25-3042-03	⑤ 25-3042-04	⑥ 25-3042-05
価格(税抜)	参考 ¥48,000	参考 ¥50,000	参考 ¥52,000
品番	MHA-12B背無	MHA-15B背無	MHA-18B背無
規格	背なし		
製品サイズ	W1200xD530xH400mm	W1500xD530xH400mm	W1800xD530xH400mm
座面高	400mm		
材質	本体=木枠・ウレタン、張地=ビニールレザー		
通常時在庫情報	-		

Waiting Room Bench (for Handicapped People)

- 腰痛の方でもラクに座れ、立ち上がりやすい座面高500mmのロビーチェアです。
- 曲面形状の背もたれと浅い座奥行で座りやすさを考えました。

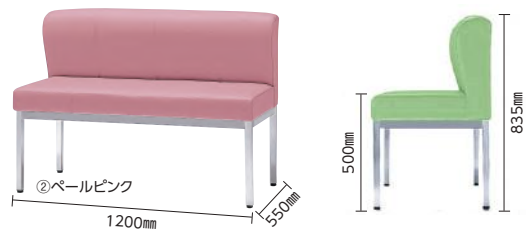
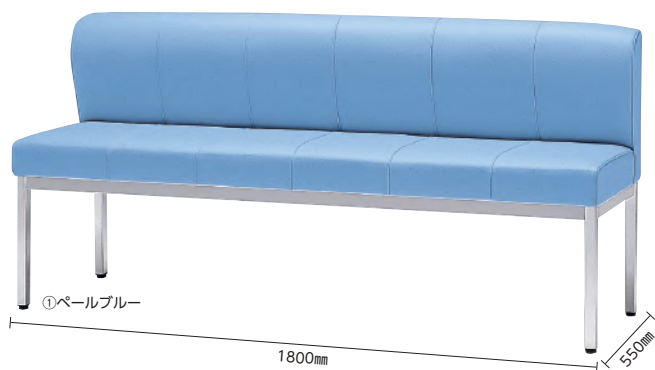

ロビーチェア(座位不自由者用ベンチ)

(サブコード/カラー)

01	パールブルー
02	パールピンク
03	パールグリーン

コード	① 23-2070-00	② 23-2070-01
価格(税抜)	参考 ¥82,060	参考 ¥71,450
品番	ZHB-18	ZHB-12
製品サイズ	W1800xD550xH835mm	W1200xD550xH835mm
座面高	500mm	
材質	本体=木枠・ウレタン、脚部=スチール(焼付塗装)、張地=ビニールレザー	
通常時在庫情報	-	

※ご注文の際には、□□にサブコードをご指定ください。

Waiting Room Bench (for Pregnant Women)

- 背もたれのR形状で妊婦の方にもやさしいロビーチェアです。

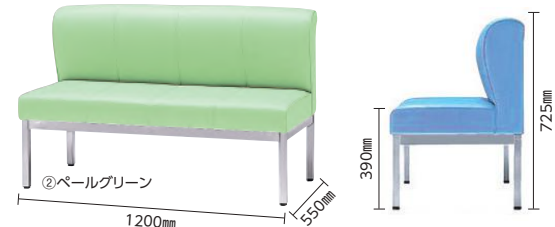
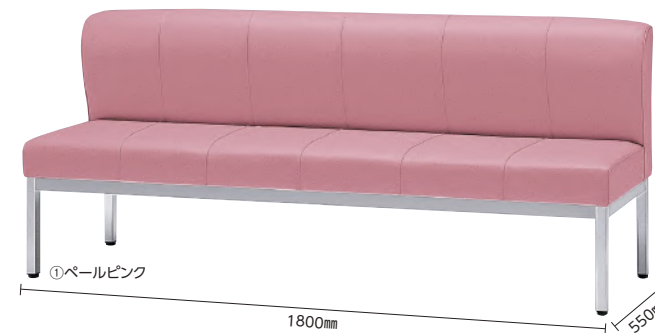

ロビーチェア(妊娠者用ベンチ)

(サブコード/カラー)

01	パールブルー
02	パールピンク
03	パールグリーン

コード	① 23-2071-00	② 23-2071-01
価格(税抜)	参考 ¥80,300	参考 ¥68,210
品番	ZHN-18	ZHN-12
製品サイズ	W1800xD550xH725mm	W1200xD550xH725mm
座面高	390mm	
材質	本体=木枠・ウレタン、脚部=スチール(焼付塗装)、張地=ビニールレザー(抗菌・防汚加工)	
通常時在庫情報	-	

※ご注文の際には、□□にサブコードをご指定ください。

Waiting Room Bench

- 脚部はブナ材の高級ウレタン塗装。



ロビーチェア 背付

コード	① 24-3012-00	② 24-3012-01
価格(税抜)	参考 ¥126,600	参考 ¥99,100
品番	WN-1800AN	WN-1200AN
製品サイズ	W1800xD590xH680mm	W1200xD590xH680mm
座面高	400mm	
材質	本体=木枠・ウレタン、脚部=ブナ材(ウレタン塗装)、張地=ビニールレザー	
通常時在庫情報	-	

※ご注文の際には、□□にサブコードをご指定ください。

背なし

コード	③ 24-3012-02	④ 24-3012-03
価格(税抜)	参考 ¥89,000	参考 ¥74,300
品番	WN-1800BN	WN-1200BN
製品サイズ	W1800xD470xH400mm	W1200xD470xH400mm
材質	本体=木枠・ウレタン、脚部=ブナ材(ウレタン塗装)、張地=ビニールレザー	
通常時在庫情報	-	

※ご注文の際には、□□にサブコードをご指定ください。

(サブコード/カラー)

01	ブルー	02	グリーン	03	アイボリー
----	-----	----	------	----	-------

人気アイテム

●7色から選べるスタンダードな長イスです。



(サブコード/カラー)

01 ミルキーホワイト	05 コーラルピンク
08 モカブラウン	10 ネオブラック
11 カーキグリーン	12 コバルトブルー
13 マスタードイエロー	



M マツヨシ

Waiting Room Bench (with/without Backrest)

長イス 背付

組立商品 荷送料別途 受注生産

コード	① 23-2072-00	② 23-2072-01
価格(税抜)	参考 ¥61,550	参考 ¥58,300
品番	IB-18A	IB-15A
製品サイズ	W1800xD580xH725mm	W1500xD580xH725mm
座面高	390mm	
材質	本体=木枠・ウレタン、脚部=スチール(クロームメッキ)、張地=ビニールレザー	
通常時在庫情報	-	

※ご注文の際には、□□にサブコードをご指定ください。

背なし

組立商品 荷送料別途 受注生産

コード	③ 23-2073-00	④ 23-2073-01
価格(税抜)	参考 ¥43,140	参考 ¥36,300
品番	IB-18B	IB-15B
製品サイズ	W1800xD580xH390mm	W1500xD580xH390mm
材質	本体=木枠・ウレタン、脚部=スチール(クロームメッキ)、張地=ビニールレザー(抗菌・防汚加工)	
通常時在庫情報	-	

※ご注文の際には、□□にサブコードをご指定ください。

Waiting Room Bench

New!

- コストパフォーマンスを追求した背無しタイプの廉価版待合室ベンチです。
- 搬入&組立て設置が容易な軽量化を実現。安心と安定のある外脚仕様です。
- 床面との隙間を微調整できる直径3.8cmの便利なアジャスター付。



M マツヨシ

SNスミス

組立商品 荷送料別途 日本製

コード	① 25-2979-00	② 25-2979-01	③ 25-2979-02	④ 25-2979-03
価格(税抜)	¥29,000	¥29,000	¥37,000	¥37,000
品番	TB-1488-01		TB-1488-02	
製品サイズ	W1000xD450xH400mm	W1200xD450xH400mm	W1500xD450xH400mm	W1800xD450xH400mm
重量	14kg	15kg	16kg	18kg
材質	フレーム=スチール(粉体塗装)、マット=ウレタン、張地=ビニールレザー			
耐荷重	200kg			
通常時在庫情報	-			

※ご注文の際には、□□にサブコードをご指定ください。

(サブコード/カラー)

01 白	02 アイボリー	03 黒	04 茶	05 ライトグリーン
06 ライトブルー	07 ピンク	08 イエロー	09 グレー	10 オレンジ
11 抹茶	12 スカイブルー	13 クリーム	14 レッド	15 メディグリーン
16 メディブルー	17 ライトブラウン	18 ライムグリーン		

Waiting Room Bench

New!

- コストパフォーマンスを追求した背付きタイプの廉価版待合室ベンチ。
- 背部を座シート内に収めることで物流コストを削減。簡単組立&軽量。
- 床面との隙間を微調整できる直径3.8cmの便利なアジャスター付き。



M マツヨシ

STスミス

組立商品 荷送料別途 日本製

コード	① 25-2980-00	② 25-2980-01	③ 25-2980-02	④ 25-2980-03
価格(税抜)	¥42,000	¥42,000	¥53,000	¥53,000
品番	TB-1489-01		TB-1489-02	
製品サイズ	W1000xD550xH720mm	W1200xD550xH720mm	W1500xD550xH720mm	W1800xD550xH720mm
座面高	400mm			
重量	22kg	24kg	26kg	28kg
材質	フレーム=スチール(粉体塗装)、マット=ウレタン、張地=ビニールレザー			
耐荷重	200kg			
通常時在庫情報	-			

※ご注文の際には、□□にサブコードをご指定ください。

(サブコード/カラー)

01 白	02 アイボリー	03 黒	04 茶	05 ライトグリーン
06 ライトブルー	07 ピンク	08 イエロー	09 グレー	10 オレンジ
11 抹茶	12 スカイブルー	13 クリーム	14 レッド	15 メディグリーン
16 メディブルー	17 ライトブラウン	18 ライムグリーン		

Waiting Room Bench

New!

- 背もたれと座面は継ぎ目無しの一体加工で、拭き掃除が容易です。
- 張り地は耐アルコール、耐次亜塩素酸に対応しています。



M マツヨシ

簡単清掃ロビーチェア

組立商品 荷送料別途 受注生産 日本製

コード	① 25-3044-00	② 25-3044-01
価格(税抜)	参考 ¥60,000	参考 ¥64,000
品番	ZRA-15A	ZRA-18A
製品サイズ	W1500xD570xH615mm	W1800xD570xH615mm
座面高	385mm	
材質	本体=木枠・ウレタン、脚部=スチール、張地=ビニールレザー	
通常時在庫情報	-	

(サブコード/カラー)

01 ミルキーホワイト	02 コーラルピンク	03 モカブラウン	04 ネオブラック
05 カーキグリーン	06 コバルトブルー	07 マスタードイエロー	

Waiting Room Bench (with/without Backrest)

- スバナ1本で簡単組立。座面高430mmで立ち座りの負担を軽減します。
- レザーは抗菌防汚仕様で、7色から選べます。



長イス 背付

コード	① 24-9127-00	② 24-9127-01
価格(税抜)	参考 ¥52.800	参考 ¥47.570
品番	TEP-18A	TEP-15A
製品サイズ	W1800×D540×H760mm	W1500×D540×H760mm
座面高	430mm	
材質	本体=木枠・ウレタン、脚部=スチール(焼付塗装)、張地=ビニールレザー(抗菌・防汚加工)	
通常時在庫情報	-	

※ご注文の際には、□□にサブコードをご指定ください。

背なし

コード	③ 24-9127-02	④ 24-9127-03
価格(税抜)	参考 ¥41.800	参考 ¥38.500
品番	TEP-18B	TEP-15B
製品サイズ	W1800×D460×H430mm	W1500×D460×H430mm
材質	本体=木枠・ウレタン、脚部=スチール(焼付塗装)、張地=ビニールレザー(抗菌・防汚加工)	
通常時在庫情報	-	

※ご注文の際には、□□にサブコードをご指定ください。

(サブコード/カラー)

01 ミルキーホワイト	05 コーラルピンク	08 モカブラウン	10 ネオブラック	11 カーキグリーン
12 コバルトブルー	13 マスターダイエー			

Waiting Room Bench (without Backrest)

- 耐次亜塩素酸・耐アルコールレザー使用のカラーバリエーション待合ベンチ。



背無カラーベンチ

コード	① 24-8972-00	② 24-8972-01	③ 24-8972-02	④ 24-8972-03
価格(税抜)	¥43.800	¥43.800	¥49.700	¥49.700
品番	MC-1325NE38CP	MC-1325NE45CP	MC-1328NE38CP	MC-1328NE45CP
製品サイズ	W1500×D460×H385mm	W1500×D460×H450mm	W1800×D460×H385mm	W1800×D460×H450mm
材質	本体=ウレタン・成形合板フレーム、脚部=スチール(焼付塗装)、張地=ビニールレザー			
通常時在庫情報	-			

背付きカラーベンチ

コード	⑤ 25-3020-00	⑥ 25-3020-01	⑦ 25-3020-02	⑧ 25-3020-03
価格(税抜)	¥62.400	¥62.400	¥69.800	¥69.800
品番	MC-1315NE38CP	MC-1315NE45CP	MC-1318NE38CP	MC-1318NE45CP
製品サイズ	W1500×D580×H640mm	W1500×D580×H705mm	W1800×D580×H640mm	W1800×D580×H705mm
重量	26kg		31kg	
材質	背・座=ウレタン・成形合板、フレーム=スチール焼付塗装、脚=スチールクロームメッキ仕上			
座高(SH)	385mm	450mm	385mm	450mm
通常時在庫情報	-			

※ご注文の際には、□□にサブコードをご指定ください。

(サブコード/カラー)

01 フルー	02 ブラウン	03 グリーン	04 ピンク
--------	---------	---------	--------

Waiting Room Bench (with/without Backrest)

- 定番デザインのロングセラーアイテム。

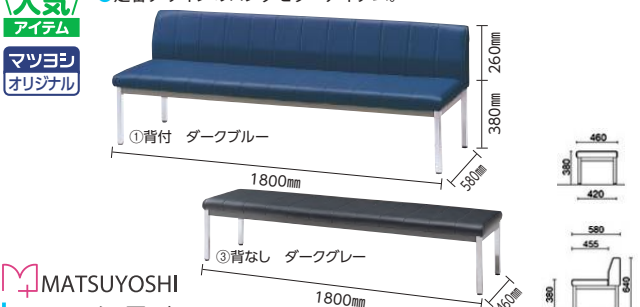

MATSUYOSHI
マツヨシ長イス 背付

コード	① 02-2976-00	② 02-2977-00
価格(税抜)	¥63.000	¥56.000
品番	MY-N1005	MY-N1006
製品サイズ	W1800×D580×H640mm	W1500×D580×H640mm
座面高	380mm	
材質	本体=木枠・ウレタン、脚部=スチール(クロームメッキ)、張地=ビニールレザー	
通常時在庫情報	-	

※ご注文の際には、□□にサブコードをご指定ください。

背なし

コード	③ 02-2978-00	④ 02-2979-00
価格(税抜)	¥41.500	¥37.500
品番	MY-N1007	MY-N1008
製品サイズ	W1800×D460×H380mm	W1500×D460×H380mm
材質	本体=木枠・ウレタン、脚部=スチール(クロームメッキ)、張地=ビニールレザー	
通常時在庫情報	-	

※ご注文の際には、□□にサブコードをご指定ください。

(サブコード/カラー)

01 ダークブルー
02 ダークグレー
03 ダークブラウン



Waiting Room Bench

- 待合室や診察室での待ち時間をサポート。
- 立ち座りがスムーズに行えます。
- 床面から座面までの高さ610mm。
- 防汚、抗菌性のあるビニールレザーを採用しています。次亜塩素酸消毒も可能です。



サポーターベンチME2 P

コード	① 25-3469-00
価格(税抜)	¥91.400
品番	YB-128L-LE
製品サイズ	W1115×D435×H815mm
座面高	610mm
重量	16kg
材質	フレーム=スチール、座面=ビニールレザー、背=ステンレス・PVC
通常時在庫情報	-

Waiting Room Bench

- 並べてもお洒落なツールです。
- 張り地は耐アルコール、耐次亜塩素酸に対応しています。

変形ツール

コード	① 25-3047-00	② 25-3047-01
価格(税抜)	参考 ¥28.000	参考 ¥30.000
品番	HKST-M	HKST-H
規格	ムーン型	ヘキサゴン
製品サイズ	W510×D470×H410mm	W589×D510×H410mm
材質	本体=木枠・ウレタン、張地=ビニールレザー	
通常時在庫情報	-	

※ご注文の際には、□□にサブコードをご指定ください。

(サブコード/カラー)

01 パールピンク	02 パールブルー	03 パールグリーン
-----------	-----------	------------

#抗菌・防カビ・
難燃
#アルコール清
拭可能

👍 マツ★推し!
Matsuyoshi Recommend



New!
マツヨシ
オリジナル



アルコール清拭できる 簡易型 パーテーション

- ▶ 抗菌・防カビ・難燃ビニールシートを採用。
- ▶ アルコール清拭可能。
- ▶ ビニールシート部を切り欠けば後方からも設置することが可能です。

MATSUYOSHI
マツヨシ ロビーチェア用パーテーション 組立商品 日本製

コード	① 25-3297-00
価格(税抜)	¥17,000
品番	MY-MSM5514
製品サイズ	W550×D260×H1100~1500mm
材質	フレーム=スチール(粉体塗装)、ビニールシート=PVC
通常時在庫情報	—

濡れた傘を片手で簡単に傘袋に入れることができます。



※①は③を標準装備しています。

傘ぼん 荷送料別途

コード	① 24-7944-02
価格(税抜)	¥112,000
品番	KP-19NH
製品サイズ	W288×D387×H970mm
重量	7.7kg
材質	本体=ステンレス(焼付塗装)、ヘッド・コーナーガード=ABS
付属品	長傘専用かさ袋×400枚、折りたたみ傘専用かさ袋200枚、インフォメーションボード
通常時在庫情報	—

長傘専用かさ袋

コード	② 24-7948-00
価格(税抜)	¥7,950
製品サイズ	W110×H750mm
入数	2000枚
材質	高密度ポリエチレン(HDPE)
通常時在庫情報	—

折りたたみ傘ぼんホルダー

コード	③ 24-7944-10
価格(税抜)	¥7,500
品番	KH-81
製品サイズ	W180×D37×H365mm
通常時在庫情報	—

折りたたみ傘専用かさ袋

コード	④ 24-7944-11
価格(税抜)	¥7,950
品番	OKB-2000
製品サイズ	W168×H450mm
入数	2000枚
材質	高密度ポリエチレン(HDPE)
通常時在庫情報	—

●豊富なバリエーションの折りたたみ式傘立て。

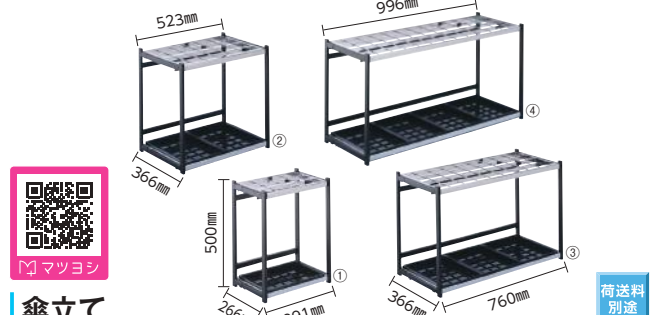

傘立て 荷送料別途

コード	① 23-5545-00	② 23-5545-01	③ 23-5545-02	④ 23-5545-03
価格(税抜)	¥11,000	¥15,500	¥19,500	¥24,500
品番	UB-280-212-0	UB-280-224-0	UB-280-236-0	UB-280-248-0
規格	12本立	24本立	36本立	48本立
製品サイズ	W391×D266×H500mm	W523×D366×H500mm	W760×D366×H500mm	W996×D366×H500mm
重量	4.2kg	6.0kg	7.7kg	9.6kg
材質	本体=スチール(焼付塗装・クロームメッキ)、水受皿=ポリプロピレン			
通常時在庫情報	—			

●キャスターが2輪付いているので収納時の移動もスムーズです。
●軽量タイプの傘入れ袋スタンド。小型ですので入口付近にスペースが無い場合は最適です。



傘入れ袋スタンド

コード	① 24-8975-00	② 24-8975-01
価格(税抜)	¥21,000	¥21,000
品番	YA-62L-ID	YA-63L-ID
規格	EL	EW
製品サイズ	W324×D461×H1100mm	W360×D354×H1100mm
サイズ(内容器)	W238×D360×H450mm (25L)	
重量	4.3kg	3.5kg
材質	ボディ=スチール/バブメラン/撥付、内容器=再生ポリプロピレン100%	
通常時在庫情報	—	

傘袋

コード	③ 24-8975-10
価格(税抜)	¥20,300
品番	YA-42L-OP2
製品サイズ	W100×H800mm
入数	100枚×20束
材質	高密度ポリエチレン(HDPE)
通常時在庫情報	—

Door Stopper

- ①は使わないときに扉に張り付けができるマグネット付。
- ②は強力なネオジム磁石で扉にしっかり固定できます。



ドアストッパー

コード	①24-4611-00	②24-4611-01
価格(税抜)	参考 ¥750	参考 ¥2,150
品番	DS140-20	DMGP160-1
全長	142mm	275mm
重量	50g	220g
通常時在庫情報	—	—



マツヨシ

Door Stopper

New!

- 強力なネオジム磁石でスチールドアにガチッと付き、ドアをお好みの位置で開放できます。
- ズレの少ない磁石カバーと、大型で溝付きの足ゴムで、がっちりドアを止めます。
- 荷物をかかえて両手がふさがってる時も、足で軽く押し下げただけでOK。
- 錆びに強く、美しい、オールステンレス製(主要部品)補助板付で木やアルミのドアでもOK。



ネオガチット

日本製

コード	①24-9848-00
価格(税抜)	¥2,800
品番	16077
製品サイズ	W70×D45×H250mm
重量	230g
材質	ステンレス・合成ゴム・ネオジム(磁石)
補助版	直径83mm
通常時在庫情報	—



マツヨシ

Shoe Storage Cabinet

- 定番のスチール製シューズボックス。

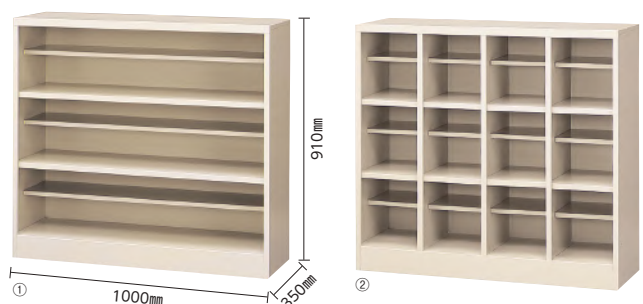

シューズボックス

送料別途

コード	①23-5538-00	②23-5538-01
価格(税抜)	¥52,400	¥67,500
品番	SBN-3	SBN-12
規格	3段・12人用	4列3段・12人用
製品サイズ	W1000×D350×H910mm	
1区画内寸	W960×D347×H250mm	W225×D347×H250mm
重量	32kg	34kg
材質	スチール	
通常時在庫情報	—	



マツヨシ

Slipper Rack

- コンパクトな少数収納タイプ。

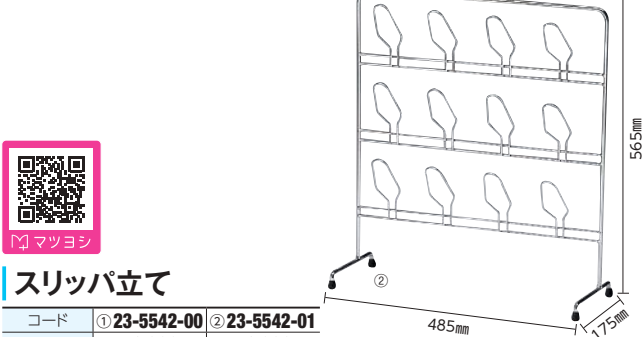

スリッパ立て

コード	①23-5542-00	②23-5542-01
価格(税抜)	¥3,000	¥3,800
規格	6足用	12足用
製品サイズ	W245×D175×H565mm	W485×D175×H565mm
重量	約1.0kg	約1.3kg
材質	スチール(クロームメッキ)	
通常時在庫情報	—	



マツヨシ

Slipper Rack

- 厚さ20mm以下のスリッパの収納が可能です。

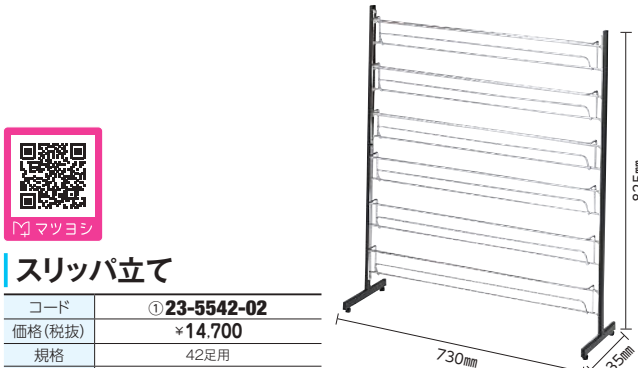

スリッパ立て

コード	①23-5542-02
価格(税抜)	¥14,700
規格	42足用
製品サイズ	W730×D235×H825mm
重量	約4.2kg
材質	フレーム=スチール(メラミン焼付)、掛部=スチーム(クロームメッキ)
通常時在庫情報	—



マツヨシ

Hanger

- 片側タイプと両側タイプからお選びいただけます。



コートハンガー

組立商品

送料別途

コード	①24-2338-00	②24-2338-01
価格(税抜)	参考 ¥27,800	参考 ¥27,800
品番	CS-19E	CS-19F
規格	片側	両側
製品サイズ	φ400×H1704mm	
重量	6.7kg	
材質	スチール	
耐荷重	15kg	
通常時在庫情報	—	



マツヨシ

Hanger Cart

- 均等耐荷重80kgですので、重いコート類を掛けても安心です。



ハンガーカート

送料別途

コード	①24-2339-00
価格(税抜)	¥31,240
品番	BE228
製品サイズ	W1200×D562×H1305~1805mm
重量	7.4kg
材質	スチール
キャスター仕様	φ75mm
耐荷重	80kg
通常時在庫情報	—



マツヨシ

NEW

診断機器

メディカル
バッグ

計測・検診

診察室備品

外来・
受付備品

事務用品

臨床・
病理検査機器

ロビーチェア

待合室・
ホール備品

サイン・表示板

スリッパ

売店用品

受付券機

受付用品

Magazine Rack

●ディスプレイ機付きのマガジンラックです。

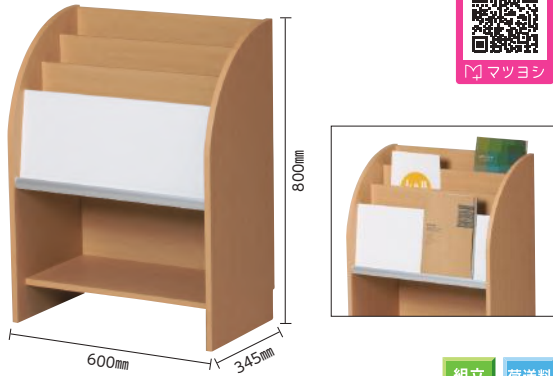

組立商品 送料別途

Magazine Stand

●環境に調和するナチュラルカラーの木調デザインです。

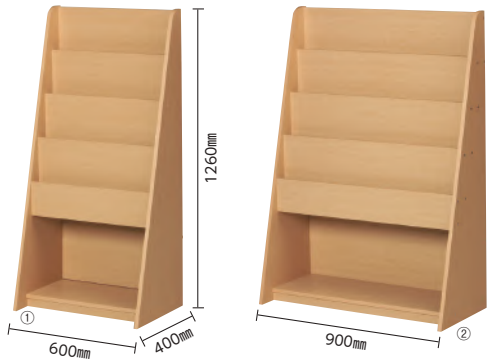

組立商品 送料別途

NEW

マガジンラック

コード	① 24-3021-00
価格(税抜)	¥24,000
品番	PLK-11
製品サイズ	W600×D345×H800mm
1段内寸	1・2段目=W566×D72mm、3段目=W566×D68mm、下棚=W566×D283×H250mm
重量	13kg
材質	プリント紙貼化粧板
通常時在庫情報	—

マガジンスターンド

コード	① 24-2241-00	② 24-2241-01
価格(税抜)	¥25,200	¥31,700
品番	PAN-11	PAN-12
製品サイズ	W600×D400×H1260mm	W900×D400×H1260mm
1段内寸	上段=W566×D45mm、 下棚=W566×D300×H330mm	上段=W866×D45mm、 下棚=W866×D300×H330mm
重量	17kg	21kg
材質	プリント紙貼化粧板	
通常時在庫情報	—	

Magazine Stand

●マガジンラックとしてもパンフレットスタンドとしても使用できます。



組立商品 送料別途

Brochure Stand

●キャスターとカゴの付いたパンフレットスタンドです。



組立商品 送料別途

メタルななめシェルフ

コード	① 24-6454-00
価格(税抜)	参考 ¥13,615
品番	MM-N624
規格	4段
製品サイズ	W660×D275×H1260mm
重量	11.8kg
材質	スチール(クロームメッキ)
キャスター仕様	φ50mm(ナイロン)
通常時在庫情報	—

パンフレットスタンド

コード	① 24-3838-00	② 24-3838-01
価格(税抜)	参考 ¥21,450	参考 ¥29,120
品番	YS-42	YS-43
規格	A4・1列・7段	A4・2列・7段
製品サイズ	W313×D408×H1486mm	W549×D408×H1486mm
カゴ寸法	W258×D350×H65mm	W495×D350×H65mm
重量	6.1kg	7.8kg
材質	スチール(パウダー塗装)	
通常時在庫情報	—	

ロビーチェア

待合室・ホール備品

サイン・表示板

スリッパ

売店用品

受付発券機

受付用品

Brochure Stand

●スペースを取らないパンフレットスタンドです。

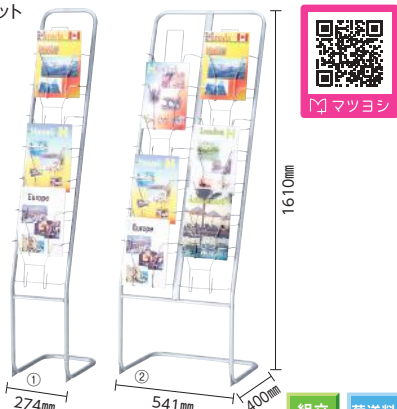

組立商品 送料別途

Brochure Stand

●①はアジャスタータイプ、②③はキャスタータイプ。



組立商品 送料別途

パンフレットスタンド

コード	① 19-4745-00	② 19-4745-01
価格(税抜)	参考 ¥13,530	参考 ¥18,400
品番	YS-7	YS-66
規格	A4・1列・7段	A4・2列・7段
製品サイズ	W274×D400×H1610mm	W541×D400×H1610mm
重量	3.1kg	5.2kg
材質	スチール(パウダー塗装)	
通常時在庫情報	—	

パンフレットスタンド

コード	① 23-5554-00	② 23-5554-01	③ 23-5554-02
価格(税抜)	¥28,500	¥42,000	¥55,000
品番	DP-C105	DP-C205	DP-C305
規格	A4・1列・5段	A4・2列・5段	A4・3列・5段
製品サイズ	W308×D420×H1500mm	W551×D420×H1540mm	W794×D420×H1540mm
重量	7.4kg	10.8kg	14.6kg
材質	フレーム=スチール(粉体塗装)、ケース=ポリスチレン		
通常時在庫情報	—		

NEW

- 診断機器
- メディカルバッグ
- 計測・検診
- 診察室備品
- 外来・受付備品
- 事務用品
- 臨床・病理検査機器

- ロビーチェア
- 待合室・ホール備品
- サイン・表示板
- スリッパ
- 売店用品
- 受付発券機
- 受付用品

Magazine Stand

- シルバー塗装仕上げのスタンダードタイプ。
- 移動に便利なキャスター付。



マガジスタンド

組立商品 荷送料別途

コード	① 24-2718-00	② 24-2718-01	③ 24-2718-02
価格(税抜)	参考 ¥28.300	参考 ¥33.700	参考 ¥36.900
品番	NMS-330	NMS-340	NMS-350
規格	A4・3列・3段	A4・3列・4段	A4・3列・5段
製品サイズ	W700×D390×H950mm	W700×D480×H1100mm	W700×D580×H1250mm
1段内寸		W656×D54mm	
重量	9.6kg	11.2kg	13.2kg
材質		スチール	
通常時在庫情報			

News Paper Stand

- 取りやすい傾斜型の新聞架です。

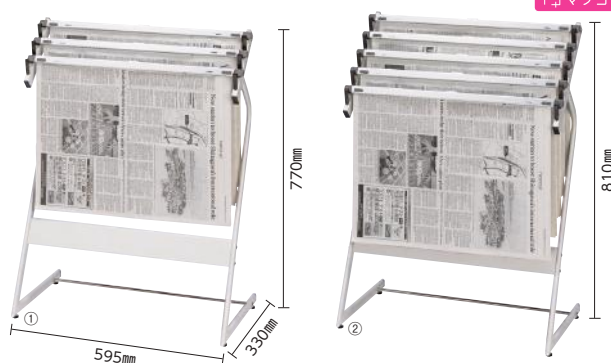

新聞架

組立商品 荷送料別途

コード	① 24-3020-00	② 24-3020-01
価格(税抜)	¥21.000	¥29.200
規格	3本タイプ	5本タイプ
製品サイズ	W595×D330×H770mm	W595×D330×H810mm
重量	3.4kg	4.3kg
材質	スチール	
付属品	新聞挟(3本)	新聞挟(5本)
通常時在庫情報		

Circulator

New!

- コンパクトかつパワフルで大風量のサーキュレーターです。
- リズム風で風量の強さをゆっくり変化させて自然に近い風を再現できます。
- 球面のスパイラルグリルを採用する事により、より速くに風を送り効果的な循環が可能です。
- ①は自動で左右に首を振る首振り機能と、水平～約75度まで縦方向に6段階手動調節ができます。
- ②は自動で上下左右に首を振る首振り機能付きです。



IRIS OHYAMA

サーキュレーターアイ 18畳



コード	① 25-3147-00	② 25-3147-01
価格(税抜)	参考 ¥12.680	参考 ¥15.860
品番	PCF-SC15-W	PCF-SC15T-W
カラー	ホワイト	
規格	左右首振り	上下左右首振り
製品サイズ	210×210×290mm	
重量	1900g	2000g
電源の種類	AC100V(50/60Hz)	
通常時在庫情報		

Circulator

New!

- 省エネ性が高いDCモーター搭載、より強力で静音性の高いDCジェットサーキュレーターです。
- ジェット気流効果により、コンパクトでもパワフルな風が届きます。
- 風量は10段階調節が可能。
- ①は衣類乾燥モードを搭載。
- ②は強制攪拌モードを搭載。ワンタッチで「強モード+上下左右」に風を送るので、広い部屋の空気を一気に循環できます。



IRIS OHYAMA

サーキュレーターアイ DC JET



コード	① 25-3864-00	② 25-3864-01
価格(税抜)	参考 ¥21.910	参考 ¥25.330
品番	PCF-SDC15T-W	PCF-SDC18T-W
カラー	ホワイト	
規格	羽根サイズ15cm	羽根サイズ18cm
製品サイズ	210×210×290mm	260×260×362mm
重量	1300g	1900g
電源の種類	AC100V(50/60Hz)	
通常時在庫情報		

Artificial Foliage Plant

- 消臭・抗菌・防汚・ホルムアルデヒドの分解作用がある光触媒付きです。
- 幹には本物の樹木を十分に乾燥させたものを使用しています。



人工樹木

荷送料別途

コード	① 24-6107-00	② 25-3808-00	③ 25-3808-01
価格(税抜)	参考 ¥18.000	参考 ¥37.700	参考 ¥100.500
品番	FGN-SP	FGN-PK90	FGN-TN18
規格	スプリット	パキラ	トネリコ
製品サイズ	W400×D400×H460mm	W480×D480×H900mm	W750×D750×H1800mm
重量	1.0kg	4.2kg	8.6kg
材質	葉=ポリエステル・ポリエチレン、鉢=ポリプロピレン		
通常時在庫情報			
コード	④ 24-6107-03	⑤ 24-6107-04	⑥ 25-3808-02
価格(税抜)	参考 ¥35.200	参考 ¥37.400	参考 ¥76.400
品番	FGN-BJ	FGN-GL	FGN-ST16
規格	ベンジャミン	ゴールデンリーブ	ストレチア
製品サイズ	W500×D450×H1250mm	W500×D450×H1200mm	W650×D600×H1600mm
重量	5.6kg	4.5kg	8.5kg
材質	葉=ポリエステル・ポリエチレン、鉢=ポリプロピレン		
通常時在庫情報			

👍 マツ★推し!
Matsuyoshi Recommend

#警報ブザー付
#AEDボックス

マツヨシ
オリジナル



ベーシックな警報ブザー付 壁掛用AEDボックス

- ▶ 汎用型の壁掛用AED収納ボックスです。
- ▶ 扉を開けるとブザーが鳴ります。



MATSUYOSHI マツヨシAEDボックス

コード	① 24-8660-00
価格(税抜)	¥23,000
品番	MY-4690
規格	壁掛式
製品サイズ	W400×D180×H450mm
重量	約5.8kg
材質	本体=スチール
電池の種類	9V角形乾電池×1コ(付属)
通常時在庫情報	マツヨシ在庫



マツヨシ

Wall Clock

- 温度湿度表示でお部屋の環境管理ができる電波時計です。
- 電波時計(ON/OFF機能付)。
- 温度表示。
- 夜間秒針停止機能付(22時~6時)。
- 環境目安表示(環境アイコン表示)。



マツヨシ

MAG ダブルリンク

コード	① 24-8976-00
価格(税抜)	¥5,980
品番	W-711 WH
カラー	ホワイト
製品サイズ	φ338×50mm
重量	1080g
電源の種類	単3乾電池×2コ(付属)
通常時在庫情報	マツヨシ在庫

Wall Clock

- 直径約50cmで見やすい大型サイズです。
- 電波受信で簡単自動時刻合わせ。



マツヨシ

電波掛時計 ザラージ

コード	① 24-7321-00
価格(税抜)	¥9,800
品番	GDK-001
カラー	白
製品サイズ	φ498×53.2mm
重量	約1900g
電源の種類	単3乾電池×2コ(付属)
通常時在庫情報	-

Wall and Standing Clock

- 壁掛・卓上兼用の電波デジタル時計。
- 午前・午後表示と24時間表示の切替式。
- カレンダー表示、温度湿度表示、環境目安表示付。



マツヨシ

掛・置兼用時計

コード	① 24-3019-01
価格(税抜)	¥7,000
品番	8RZ140-019
製品サイズ	W242×D32×H194mm
重量	420g
電池の種類	単3乾電池×2コ(付属)
通常時在庫情報	-

Wall Clock

New!



- 液晶サイズ338mm×164mmの見やすい大型液晶の電波時計です。
- 長時間タイマー設定やストップウォッチ機能があります。



マツヨシ

ザラージ タイマークロック

コード	① 24-9847-00
価格(税抜)	¥10,800
品番	DTC-001W
カラー	白
製品サイズ	W426×D70×H202mm
重量	1330g(電池含まず)
電源の種類	単3乾電池×3コ、またはACアダプタ(別売)
通常時在庫情報	-

●自動ドアや扉などのガラスに貼ることもできる透明タイプ。



透明ステッカー

コード	① 23-5551-00	② 23-5551-01	③ 23-5551-02	④ 23-5551-03	⑤ 23-5551-04
価格(税抜)	¥1,800	¥1,800	¥1,800	¥1,800	¥1,800
品番	TM-1M	TM-2M	TM-3M	TM-5M	TM-7M
表示内容	関係者以外立入禁止	禁煙	携帯電話使用禁止	撮影禁止	喫煙所
製品サイズ	150×115mm				
入数	5枚				
材質	透明PET				
通常時在庫情報	-				



●使用頻度の多い6種類の表示内容からお選びいただけます。



入口表示板

コード	① 24-6108-00	② 24-6108-01	③ 24-6108-02
価格(税抜)	¥1,500	¥1,500	¥1,500
表示内容	本日休診	午後休診	本日は終了しました
製品サイズ	100×200×3mm		
材質	アクリル		
通常時在庫情報	-		
コード	④ 24-6108-03	⑤ 24-6108-04	⑥ 24-6108-05
価格(税抜)	¥1,500	¥1,500	¥1,500
表示内容	会議中	処置中	面会謝絶
製品サイズ	100×200×3mm		
材質	アクリル		
通常時在庫情報	-		

オプション

コード	⑦ 24-6108-10	⑧ 24-6108-11
価格(税抜)	¥3,000	¥2,000
品名	専用ホルダー	ステンレスフック
材質	ポリ塩化ビニール	ステンレス
通常時在庫情報	-	

●耐久性に優れたユボ合成紙を使用し、長期間美しく掲示できます。



サインシート

コード	① 23-2115-00	② 23-2115-01	③ 23-2115-02	④ 23-2115-03	⑤ 23-2115-04
価格(税抜)	¥1,000	¥1,000	¥1,000	¥1,000	¥1,000
品番	KP-901	KP-902	KP-903	KP-904	KP-905
表示内容	保険証は毎月確認	携帯電話の使用禁止	禁煙	ご進物お断り	盗難にご注意
製品サイズ	297×420mm (A3サイズ)				
入数	10枚				
材質	ユボ合成紙				
通常時在庫情報	-				

●スライド式表示板です。
●裏面テープ付。

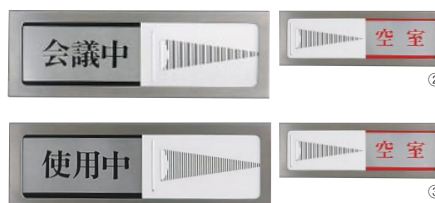
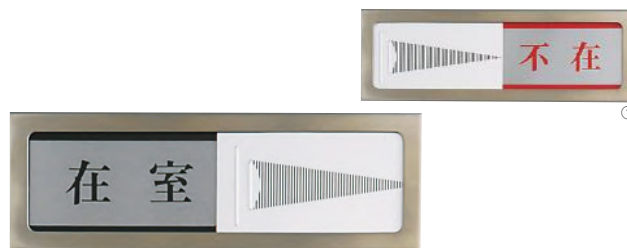

プレート

コード	① 24-3841-00	② 24-3841-01	③ 24-3841-02
価格(税抜)	¥1,900	¥1,900	¥1,900
品番	PL51-1	PL51-2	PL51-3
表示内容	在室/不在	会議中/空室	使用中/空室
製品サイズ	150×50×6mm		
材質	本体=ステンレス、表示部=アルミ(特殊仕上げ)		
通常時在庫情報	-		

サイン・表示板
診察・診断

NEW

診断機器

メディカル
バッグ

計測・検診

診察室備品

外来・
受付備品

事務用品

臨床・
病理解査機器

ロビーチェア

待合室・
ホール備品

サイン・表示板

スリッパ

売店用品

受付券機

受付用品

● 外国の方にも分かりやすい4ヶ国語(日本語・英語・中国語・韓国語)表記。



多言語サインプレート

コード	① 24-4614-00	② 24-4614-01
価格(税抜)	参考 ¥650	参考 ¥650
品番	TGP2610-1	TGP2610-7
表示内容	LAVATORY	STAFF ONLY
製品サイズ	200×60×2mm	
材質	アクリル	
通常時在庫情報	-	
コード	③ 24-4614-02	④ 24-4614-03
価格(税抜)	参考 ¥650	参考 ¥650
品番	TGP2610-4	TGP2610-3
表示内容	禁煙	喫煙コーナー
製品サイズ	200×60×2mm	
材質	アクリル	
通常時在庫情報	-	



- 屋外でも使える注意喚起と安全対策に役立つステッカー。
- 丈夫で破れにくいホワイトPETフィルムで、油面や壁面にも貼れます。
- A4ヨコシートに2枚付。



サインステッカー

コード	① 24-6109-00	② 24-6109-01	③ 24-6109-03
価格(税抜)	¥1,050	¥1,050	¥1,050
品番	KLS014	KLS015	KLS016
表示内容	関係者以外立入禁止	禁煙	足元注意
製品サイズ	用紙=210×297mm、ラベル(1本)=280×94mm		
材質	ホワイトPET		
通常時在庫情報	-		

- エコマーク認定の消火器設置台です。
- ビスなどを使用せずに簡単に組立てることができます。



消火器設置台 エコベースN

組立商品

コード	① 24-8979-00
価格(税抜)	¥3,000
製品サイズ	W205×D219×H716mm
表示板寸法	W250×H215mm
重量	1kg
材質	表示板・ホール=ポリスチレン、受台=ポリプロピレン
通常時在庫情報	-

- 日本語・英語・中国語・韓国語の4ヶ国語表記の折りたたみ式フロアスタンド。
- 両面表示。



フロアスタンド

コード	① 24-4621-00	② 24-4621-01	③ 24-4621-02
価格(税抜)	¥3,800	¥3,800	¥3,800
品番	337401	337402	337403
製品サイズ	W310×D329×H625mm		
折りたたみ寸法	W310×D28×H625mm		
重量	670g		
材質	ポリプロピレン		
表示	清掃中	清掃中男性作業員 / 清掃中女性作業員	立入禁止
通常時在庫情報	-		
コード	④ 24-4621-03	⑤ 24-4621-04	
価格(税抜)	¥3,800	¥3,800	
品番	337404	337405	
製品サイズ	W310×D329×H625mm		
折りたたみ寸法	W310×D28×H625mm		
重量	670g		
材質	ポリプロピレン		
表示	作業中	足元注意	
通常時在庫情報	-		



- ベルトパーテーションに専用装着具をつけて、タワー型のサインスタンドとして使用できます。
- ポリプロピレン素材なので倒れても、ケガをしにくい仕様です。
- 多言語表示で、外国の方もスムーズに案内できます。

ミセル タワーメッセ (三面穴付)

組立商品 荷送料別途 受注生産

コード	① 24-5212-00	② 24-5212-01
価格(税抜)	¥26,400	¥34,500
品番	OT-559-523-8	OT-559-525-8
製品サイズ	W150×D150×H1800mm	W240×D240×H1800mm
材質	本体=ポリプロピレン、表示面=ポリ塩化ビニール	
付属品	専用装着具	
通常時在庫情報	-	
※ご要望により特注デザイン対応も可能ですので、お問い合わせください。 ※ご注文の際には、□□にサブコードをご指定ください。 【サブコード/表示面デザイン】		
01	受付	02 外来
03	お薬	04 会計
05	処方せん	06 再来機



※ベルトパーテーションは別売です。 使用例

Retractable Belt Stanchions

- リーズナブルで使いやすいベルトパーテーション。
- スタートとキャッチが一体型ですので、設置が簡単。



ベルトパーテーション

コード	① 24-3840-00	② 25-3809-00	③ 25-3809-01
価格(税抜)	¥19,500	¥19,500	¥19,500
品番	SU-660-500-2	SU-660-500-3	SU-660-500-7
ベルト	赤	青	黒
製品サイズ	約φ360×H906mm		
ベルト長	約1700mm		
重量	約8.3kg		
材質	ベース=鋳鉄・ステンレス、ポール=ステンレス、ベルト=ナイロン		
通常時在庫情報	-		

組立商品 荷送料別途

Information Stand

- 板面は両面ホワイトボードです。



案内板

コード	① 23-5558-00	② 23-5558-01
価格(税抜)	¥20,500	¥22,500
品番	CR-AB30-GR	CR-AB48-GR
製品サイズ	W302×D400×H1250mm	W482×D400×H1250mm
板面寸法	250×880mm	430×880mm
重量	5.8kg	9.5kg
材質	フレーム=スチール、板面=ホーロー仕上、板面芯材=再生ポリエチレン	
通常時在庫情報	-	

組立商品 荷送料別途

Sign Stand

- 板面は両面表示が可能です。



サインスタンド

コード	① 24-8977-00	② 24-8977-01	③ 24-8977-02
価格(税抜)	¥19,400	¥21,300	¥24,500
品番	CR-SI40-W(ワックカバーツキ)	CR-SI41-W(ワックカバーツキ)	CR-SI42-W(ワックカバーツキ)
規格	A4・横	B4・横	A3・横
製品サイズ	W330×D330×H895~1335mm	W367×D330×H945~1385mm	W423×D330×H895~1425mm
板面寸法	W288×H201mm	W355×H250mm	W411×H288mm
重量	3.6kg	3.9kg	4.2kg
材質	フレーム=スチール、板面=PET材(透明)・厚紙		
通常時在庫情報	-		

組立商品 荷送料別途

Sign Stand

- 見る人の視線や光の反射などに応じて板面の角度を調整可能です。

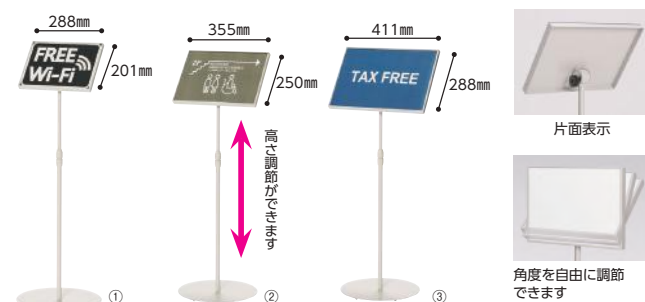

サインスタンド(傾斜型)

コード	① 24-8978-00	② 24-8978-01	③ 24-8978-02
価格(税抜)	¥19,400	¥21,300	¥24,500
品番	CR-SI60-W(ワックカバーツキ)	CR-SI61-W(ワックカバーツキ)	CR-SI62-W(ワックカバーツキ)
規格	A4・横	B4・横	A3・横
製品サイズ	W330×D330×H860~1300mm	W367×D330×H910~1350mm	W423×D330×H950~1390mm
板面寸法	W288×H201mm	W355×H250mm	W411×H288mm
重量	3.6kg	4.0kg	4.3kg
材質	フレーム=スチール、板面=PET材(透明)・厚紙		
通常時在庫情報	-		

組立商品 荷送料別途

Magnet Soft Case

- 裏面は全面マグネット仕様。カードケース部はソフトで出し入れが簡単です。



マグネットソフトケース

コード	① 24-3023-00	② 24-3023-01
価格(税抜)	¥900	¥1,080
品番	CR-MGB5-W	CR-MGA4-W
規格	B5判	A4判
製品サイズ	264×187mm	306×216mm
材質	軟質ポリ塩化ビニール	
通常時在庫情報	-	
コード	③ 24-3023-02	④ 24-3023-03
価格(税抜)	¥1,600	¥2,000
品番	CR-MGB4-W	CR-MGA3-W
規格	B4判	A3判
製品サイズ	374×263mm	428×302mm
材質	軟質ポリ塩化ビニール	
通常時在庫情報	-	



NEW

診断機器

メディカル
バッグ

計測・検診

診察室備品

外来・
受付備品

事務用品

臨床・
病理検査機器

ロビーチェア

待合室・
ホール備品

サイン・表示板

スリッパ

売店用品

受付券機

受付用品