

Chart Rack

- 扉を開いても邪魔にならないマジックドア方式のカルテラックです。
- マジックドアは鍵付きで、不必要に個人情報の存在を感じさせないように密閉できます。
- アジャスター付。



マツヨシ

オープン時に邪魔にならない
マジックドア方式

カルテラック (鍵付・マジックドアタイプ)

組立商品 荷送料別途 受注生産

コード	① 19-5370-00
価格(税抜)	¥193,000
品番	MY-TDM900
カラー	グレー
製品サイズ	W900×D450×H1830mm
重量	84kg
材質	スチール
付属品	仕切板×45枚(50区分)
仕様	A4ヨコ収納用
通常時在庫情報	-

Chart Rack (with Shutter)

- ①は2ユニットタイプのカルテラックと専用ベースのセット。
- ②は省スペースに最適な1ユニットタイプ(専用ベース別売)。
- 横引きスライドシャッターは鍵付きです。



マツヨシ

鍵付のスライドシャッターで
セキュリティーも万全

カルテラック (鍵付・スライドシャッタータイプ)

組立商品 荷送料別途 受注生産

コード	① 19-5375-00	② 19-5380-00
価格(税抜)	¥344,000	¥167,000
品番	MY-TDS1000E	MY-TDS1000U
規格	2ユニットタイプ	1ユニットタイプ
製品サイズ	W1000×D450×H1860mm	W1000×D450×H900mm
重量	97.2kg	46.5kg
材質	本体=スチール、シャッター=ABS	
付属品	仕切板×54枚(60区分)、専用ベース付	仕切板×27枚(30区分)
仕様	A4ヨコ収納用	
通常時在庫情報	-	

専用ベース

コード	③ 19-5385-00
価格(税抜)	¥12,000
品番	MY-TDS1000B
製品サイズ	W1000×D450×H60mm
重量	4.2kg
材質	スチール
通常時在庫情報	-

Chart Rack

- オープンタイプのスタンダードなカルテラックです。



マツヨシ

カルテラック(オープンタイプ)

組立商品 荷送料別途 受注生産

コード	① 24-5213-00	② 24-5213-01	③ 24-5213-02
価格(税抜)	¥150,000	¥165,000	¥190,000
品番	TDTF-185EA	TDTF-186EA	TDTF-217EA
カラー	オフホワイト		
規格	50区分	60区分	70区分
製品サイズ	W900×D400×H1820mm		W900×D400×H2150mm
重量	60.0kg	61.5kg	75.5kg
材質	スチール		
付属品	仕切板(45枚)	仕切板(54枚)	仕切板(63枚)
仕様	A4ヨコ収納用		
通常時在庫情報	-		

Chart Rack

- A4カルテヨコ保管用のカルテラックです。6段で最大120区分までが可能です。
- 別売の仕切板(③)で、区分けできます。



マツヨシ

※写真はHK890を5セット
設置したイメージです。

サウザンドカルテラック

荷送料別途 受注生産

コード	① 02-2941-00	② 02-2941-01
価格(税抜)	¥92,000	¥100,000
品番	HK807	HK808
製品サイズ	W900×D329×H1744mm	W1050×D329×H1744mm
棚内寸	W860×D328×H254mm	W1010×D328×H254mm
重量	47kg	52kg
材質	スチール	
通常時在庫情報	-	

仕切板

コード	③ 02-2942-00
価格(税抜)	¥5,000
品番	HK890
入数	19枚
材質	スチロール
通常時在庫情報	-

New!

- 用途に合わせてユニットを組合せ、病院受付からスタッフステーション、調剤薬局などで利用できる収納システムです。
- カルテ棚は1段あたり10区分(標準)。追加仕切板により最大20区分の対応が可能です。



マツヨシ



Chart Rack

- タテ保管・ヨコ保管兼用カルテラック。
- 本体は左右横連結が可能。
- 仕切板は各段9枚付きで、最大19枚まで使用可能。



マツヨシ



カルテラック

荷送料
別途 受注
生産

コード	① 19-5425-00
価格(税抜)	¥115,000
品番	KS-450
カラー	ホワイト
製品サイズ	W900×D350×H1770mm
材質	スチール(メラミン焼付塗装)
収容量	A4ヨコ型ファイル×6段、A4タテ型ファイル×5段(要組替え)
通常時在庫情報	—

カルテ収納庫

荷送料
別途 日本製

コード	① 25-3024-00	② 25-3024-01
価格(税抜)	¥114,000	¥47,200
品番	M935-18KA4W	M935-03KA4W
カラー	ホワイト	
規格	下置専用(ベース一体型)	上置専用1段
製品サイズ	W900×D350×H1770mm	W900×D350×H310mm
内寸	W858×D349×H263mm	W865×D349×H283mm
重量	64kg	12.9kg
材質	本体=スチール、仕切板=ハイインパクトポリスチレン	
通常時在庫情報	—	

下置ユニット

荷送料
別途 日本製

コード	③ 25-3022-00	④ 25-3022-01
価格(税抜)	¥49,800	¥112,700
品番	V445-09H	V445-409D
カラー	ホワイト	
規格	片開き	4段引出
製品サイズ	W450×D450×H890mm	
内寸	W415×D416×H843mm	W373×D402×H183(上段H187)mm
重量	17.6kg	38.9kg
材質	スチール	
付属品	棚板×2枚	仕切り板×4枚
通常時在庫情報	—	

作業天板

荷送料
別途 日本製

コード	⑤ 25-3023-00
価格(税抜)	¥21,800
品番	V918-WT1
カラー	ホワイト
製品サイズ	W900×D180×H27mm
重量	3.6kg
材質	芯材=パーティクルボード、 表面=メラミン化粧板
通常時在庫情報	—

バリアス・シスト
(シングルベース)荷送料
別途 日本製

コード	⑥ 25-2522-09	⑦ 25-3021-01
価格(税抜)	¥11,400	¥9,900
品番	V945-B1	V445-B1
カラー	ホワイト	
製品サイズ	W900×D427× H50mm	W450×D427× H50mm
重量	3.5kg	2.5kg
材質	スチール	
通常時在庫情報	—	

Discharged Record Folder

- 退院した患者さんのカルテを病歴管理室で長期間保管するための専用フォルダー。
- 独特のスリット構造により背幅を自由に調節でき、保管スペースに無駄が出ません。
- ③は、分厚い退院カルテも余裕を持って綴じ、保管ができます。綴じたカルテの厚さに合わせて背幅部分をスライド調節するタイプですから、すっきりと保管できます。



マツヨシ

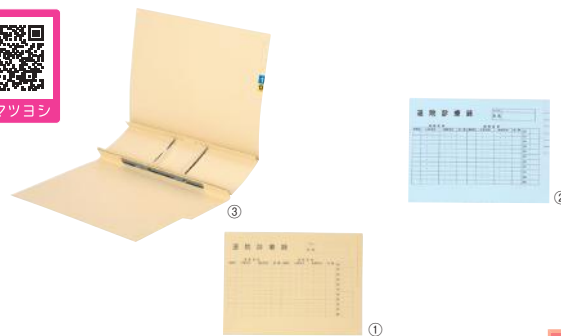

退院診療録フォルダー

単位

コード	① 19-5485-00	② 19-5490-00
価格(税抜)	¥180	¥100
品番	KS-735	KS-737
製品サイズ	240×324mm	
仕様	抗菌紙	—
対応商品	カルテナンパーラベルKS-762R、スティックファスナーKS-752	
販売単位	200枚	
通常時在庫情報	—	

背表紙伸縮タイプ

単位

コード	③ 19-5485-01
価格(税抜)	¥350
品番	KS-736
規格	スリット構造
製品サイズ	240×324×厚さ5~100mm
仕様	抗菌紙
対応商品	カルテナンパーラベルKS-762R
販売単位	50枚
通常時在庫情報	—

※写真はカルテナンパーラベルKS-762Rをセットしたものです。

- 汚れにくく丈夫で美しい、ハイクオリティなカルテバインダーです。
- IDカード・カルテ基本伝票などを収納するポケット付。



TDカルテバインダー(タテ保管用)

コード	① 08-2020-00	② 08-2020-01
価格(税抜)	¥800	¥1,000
品番	KS-010	KS-020
収容量	A4(20枚)	A4(50枚)
背幅	10mm	24mm
製品サイズ	303×245mm	312×245mm
材質	ポリプロピレン(0.75mm)	
対応商品	ラベルスティックKS-770、MOA出力ラベル	
通常時在庫情報	-	
コード	③ 08-2020-02	④ 08-2020-03
価格(税抜)	¥1,200	¥1,400
品番	KS-030	KS-040
収容量	A4(75枚)	A4(150枚)
背幅	27mm	35mm
製品サイズ	312×245mm	
材質	ポリプロピレン(0.75mm)	
対応商品	ラベルスティックKS-770、MOA出力ラベル	
通常時在庫情報	-	

※収容量は紙の厚みにより異なります。
 ※①は30穴タイプのみです。
 ※ご注文の際には、□□にサブコードをご指定ください。

【サブコード/綴穴】②~④のみ

01	2穴	02	4穴	03	30穴
----	----	----	----	----	-----

- バインダーの背幅は10mm・24mm・27mm・35mmの4タイプから選べます。



TDカルテバインダー(ヨコ保管用)

コード	① 08-2025-01	② 19-5550-00
価格(税抜)	¥800	¥1,000
品番	KS-010Y	KS-020Y
収容量	A4(20枚)	A4(50枚)
背幅	10mm	24mm
サイズ	240×335mm(含・見出し23mm)	
材質	ポリプロピレン(0.75mm)	
対応商品	ラベルスティックKS-771、MOA出力ラベル	
通常時在庫情報	-	
コード	③ 19-5550-01	④ 19-5550-02
価格(税抜)	¥1,200	¥1,400
品番	KS-030Y	KS-040Y
収容量	A4(75枚)	A4(150枚)
背幅	27mm	35mm
サイズ	240×335mm(含・見出し23mm)	
材質	ポリプロピレン(0.75mm)	
対応商品	ラベルスティックKS-771、MOA出力ラベル	
通常時在庫情報	-	

※写真はラベルスティックKS-771をセットしたものです。
 ※収容量は紙の厚みにより異なります。
 ※①は30穴タイプのみです。
 ※ご注文の際には、□□にサブコードをご指定ください。

【サブコード/綴穴】②~④のみ

01	2穴	02	4穴	03	30穴
----	----	----	----	----	-----

- 保険種別・診療科別に色分けして使用することができます。
- カルテ1号紙が表から一目で確認できるポリプロピレン製。
- スティックファスナー付きなので、2号紙や検査台紙などが簡単に留められます。



TDカルテフォルダー(ヨコ保管用)

コード	① 02-2870-03	② 02-2870-00	③ 02-2870-01
価格(税抜)	¥180	¥180	¥160
品番	KS-740-1*6	KS-740	KS-741
規格	A4用・カラー	A4用・透明	B5用・透明
サイズ(見出抜)	240×312mm		195×280mm
背幅	8mm		
材質	ポリプロピレン(0.2mm)		
仕様	ファスナー付		
対応商品	ラベルスティックKS-753、KS-755		
販売単位	200枚		
通常時在庫情報	-		

※ご注文の際には、□□にサブコードをご指定ください。

【サブコード/カラー】①のみ

01	緑	02	赤	03	黄	04	グレー	05	青
06	紫								

- 見開き360°を実現したフォルダー。その構造から、A3ニツ折用紙にも対応し、独特の使いやすさを発揮します。



TDカルテフォルダーエニー(ヨコ保管用)

コード	① 19-5460-01	② 19-5460-00
価格(税抜)	¥180	¥180
品番	KS-747-1*6	KS-747
規格	A4/A3ニツ折用・カラー	A4/A3ニツ折用・透明
サイズ(見出抜)	240×312mm	
背幅	8mm	
材質	ポリプロピレン(0.2mm)	
仕様	ファスナー付	
対応商品	ラベルスティックKS-753、KS-755	
販売単位	200枚	
通常時在庫情報	-	

※写真はラベルスティックKS-753をセットしたものです。
 ※ご注文の際には、□□にサブコードをご指定ください。

【サブコード/カラー】①のみ

01	緑	02	赤	03	黄	04	グレー	05	青
06	紫								

Chart Folder

- 背幅6mmのA4タテ保管用フォルダー。もちろんTDインデックスのためのスリット付。
- 表2には基本表などが入るポケットが付いています。



TDカルテフォルダー(タテ保管用)

単位

コード	① 02-2870-02
価格(税抜)	¥500
品番	KS-006
規格	A4用・透明
穴数	2穴
製品サイズ	245×303mm
背幅	6mm
材質	ポリプロピレン(0.55mm)
仕様	ファスナー付
対応商品	ラベルスティックKS-770、MOA出カラベル
販売単位	120枚
通常時在庫情報	—

Chart Folder

- 左右両側に付いたポケットが、伝票などの整理にとっても便利です。



TDカルテフォルダーWポケット

単位

コード	① 19-5465-00
価格(税抜)	¥150
品番	KS-748
規格	A4用(ヨコ保管)
サイズ(見出抜)	240×310mm
材質	ポリプロピレン(0.2mm)
対応商品	ラベルスティックKS-753、KS-755
販売単位	200枚
通常時在庫情報	—

※写真はラベルスティックKS-753をセットしたものです。

Chart Folder

- 背幅6mmのA4ヨコ保管用フォルダー。もちろんTDインデックスのためのスリット付。
- 表2には基本表などが入るポケットが付いています。



TDカルテフォルダー(ヨコ保管用)

単位

コード	① 08-2025-00
価格(税抜)	¥500
品番	KS-006Y
規格	A4用・透明
穴数	2穴
サイズ(見出抜)	240×335mm
背幅	6mm
材質	ポリプロピレン(0.55mm)
仕様	ファスナー付
対応商品	ラベルスティックKS-771、MOA出カラベル
販売単位	120枚
通常時在庫情報	—

※写真はラベルスティックKS-771をセットしたものです。

Chart Folder

- 両フネタイプのダブルファスナー付。片側に1号2号紙をファイルし、更に片側には検査台紙などをファイルできます。



TDカルテフォルダーWファスナー

単位

コード	① 19-5470-00
価格(税抜)	¥210
品番	KS-749
規格	A4用(ヨコ保管)
サイズ(見出抜)	240×312mm
材質	ポリプロピレン(0.2mm)
対応商品	ラベルスティックKS-753、KS-755
販売単位	200枚
通常時在庫情報	—

※写真はラベルスティックKS-753をセットしたものです。

Chart Folder

- 現在使用しているカルテ用紙のサイズに合わせてB5・A4用のシステムフォルダーをお選びいただけます。KS-721・731はフォルダー内側に折り返しをつけ、カルテ棚から抽出したり搬送したりするとき中の伝票類の取り残しや抜け落ちがないよう工夫されています。すぐに使用できるラベル付(L表示)も用意しました。

- 抗菌仕様。



TDカルテフォルダー(抗菌ケルンボード製)

単位

コード	① 02-2865-00	② 02-2865-01	③ 02-2865-02	④ 02-2865-03
価格(税抜)	¥85	¥95	¥85	¥95
品番	KS-720	KS-720L	KS-721	KS-721L
規格	B5用		B5用・折り返し付	
ラベル	ラベルなし	ラベル付	ラベルなし	ラベル付
対応商品	カルテナンバーラベルKS-762R、スティックファスナーKS-762			
販売単位	200枚			
通常時在庫情報	—			
コード	⑤ 02-2865-04	⑥ 02-2865-05	⑦ 02-2865-06	⑧ 02-2865-07
価格(税抜)	¥90	¥100	¥90	¥100
品番	KS-730	KS-730L	KS-731	KS-731L
規格	A4用		A4用・折り返し付	
ラベル	ラベルなし	ラベル付	ラベルなし	ラベル付
対応商品	カルテナンバーラベルKS-762R、スティックファスナーKS-762			
販売単位	200枚			
通常時在庫情報	—			

※写真はカルテナンバーラベルKS-762Rをセットしたものです。

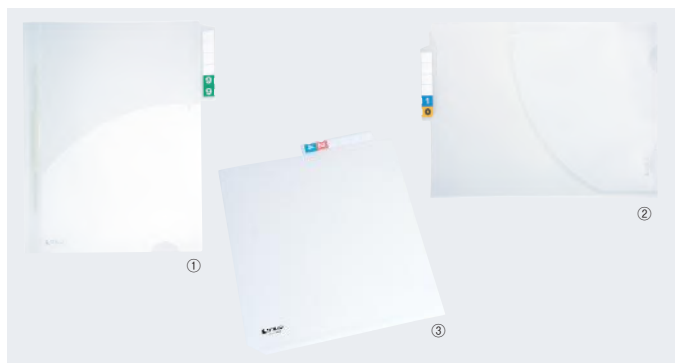

- ①はインデックスを縦型にしたタイプ、②は検査伝票の整理に便利なトリプルポケットタイプ、③はカルテを綴ることなく保管できるバッグタイプ。



M マツヨシ

TDカルテフォルダー

単位

コード	① 08-2030-00	② 08-2030-01	③ 08-2030-02
価格(税抜)	¥260	¥350	¥160
品番	KS-742	KS-743	KS-744
規格	A4用(タテ保管)・ファスナー付	A4用(ヨコ保管)・トリプルポケット	A4用(ヨコ保管)・バッグタイプ
サイズ(見出版)	240×312mm		220×310mm
材質	ポリプロピレン(0.3mm)透明		
対応商品	ラベルスティックKS-753、KS-755		
販売単位	200枚		
通常時在庫情報	-		

※写真はラベルスティックKS-753をセットしたものです。



M マツヨシ

New!

- 再入院等でどうしても増えてゆきがちな入院病歴。そんな分厚い退院カルテの保管専用開発したファイルです。
- A4タテ保管用、A4ヨコ保管用の2種類。いずれもボリュームに応じて背幅が最大50mmまで広がりますので、充分な収納力があります。
- 丈夫なファスナーがカルテをしっかりホールドします。



病歴ファイル(抗菌)

抗菌

単位

日本製

コード	① 24-9889-00	② 24-9889-01
価格(税抜)	¥280	¥280
品番	KS-779	KS-778
規格	A4・タテ保管用	A4・ヨコ保管用
製品サイズ	310×230×50mm	230×310×50mm
材質	0.2mmPP(透明)	
販売単位	200枚	
通常時在庫情報	-	

- 旧カルテを新しい管理システムに移行する際に使うA4ファイルです。
- アクティブカルテをインアクティブエリアに移行する場合にも使えます。
- 2・4・30穴のどれでも使える多穴対応型。



M マツヨシ



インナーファイル

単位

コード	① 08-2040-10
価格(税抜)	¥160
品番	KS-050
規格	A4
製品サイズ	303×225mm
材質	ポリプロピレン(0.2mm)
対応商品	ラベルスティックKS-770、MOA出力ラベル
販売単位	10枚
通常時在庫情報	-

※写真はラベルスティックKS-770をセットしたものです。

- 1冊に複数の診療科カルテを綴じた際に使用すると科別に必要なページがすぐに開けます。
- 2・4・30穴のどれでも使える多穴対応型。



科別インデックス

コード	① 08-2035-10
価格(税抜)	¥130
品番	KS-780
規格	A4
製品サイズ	296×220mm
材質	ポリプロピレン(0.2mm)
仕様	透明診療科印刷付
通常時在庫情報	-

※科目については、お問い合わせください。



M マツヨシ

- 色により曜日別・診療科別・Dr.別などが表せます。
- ポケット付。

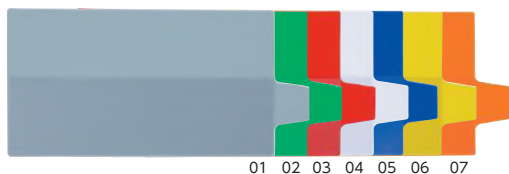

アライバイガイド

コード	① 02-2880-00	□□
価格(税抜)	¥350	
品番	KS-765	
通常時在庫情報	-	

※ご注文の際には、□□にサブコードをご指定ください。

【サブコード/カラー】

01	グレー	02	緑	03	赤	04	白	05	青
06	黄	07	橙						



M マツヨシ

- シンプルなつくりで、カルテ用紙の取り付け・取り外しが簡単にできます。
- フォルダーにカルテ用紙を留めるスティックファスナーです。



スティックファスナー

コード	① 02-2885-00
価格(税抜)	¥1,000
品番	KS-752
入数	50本
通常時在庫情報	-



M マツヨシ



- 一覧性に優れたカードインデックスで看護情報の共有化を実現。
- ポケット数①③は16枚。②は26枚。
- 1患者の記録を見開きで使用すると①③は15名分、②は25名分が管理できます。
- ポケットの見出し幅は見やすい14mm。
- 角部分を安全なラウンドフォルムに加工しました。



M マツヨシ

カードインデックス

コード	① 24-8997-00	② 24-8997-01	③ 24-8997-02
価格(税抜)	¥14,500	¥19,000	¥18,000
品番	HC101C-1	HC102C-1	HC103C-1
規格	B5		B4 (B5/2列)
製品サイズ	446×305mm	586×305mm	522×413mm
材質	本体=ABS		
通常時在庫情報	—		

カードインデックス ポケット

コード	④ 01-2850-01	⑤ 01-2850-05
価格(税抜)	¥3,500	¥4,400
品番	HC151	HC152
規格	B5	B4
製品サイズ	190×272mm	266×380mm
入数	10枚	
材質	本体=ポリプロピレン、スライドセル=ABS	
通常時在庫情報	—	

Chart Folder

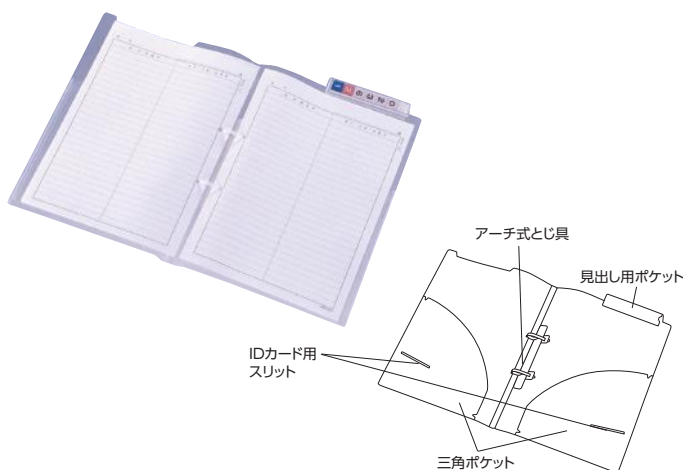

- 180°見開けて閲覧、記入がしやすいアーチ式とし具。
- 伝票やカルテを一時保管できるポケット付。
- 分類に便利な見出し用ポケット付。
- IDカード用スリット付。



M マツヨシ

カルテフォルダー（アーチ式）

コード	① 24-8998-00
価格(税抜)	¥9,000
品番	HK735
規格	A4用
製品サイズ	230×315mm
入数	50枚
材質	表紙・とし具=ポリプロピレン
付属品	見出し紙
通常時在庫情報	—

Chart Folder

- 樹脂製とし具で安全性とカルテ保持力を可能にします。
- 表紙・とし具がポリプロピレン製なので、分別せずにプラスチック類として廃棄することができます。



M マツヨシ



カルテフォルダー（ルーパーフラットファスナー）

コード	① 24-8999-00
価格(税抜)	¥10,000
品番	HK738-8
規格	A4用
製品サイズ	230×315×7mm
入数	50枚
材質	表紙=ポリプロピレン、とし具=ポリプロピレン樹脂
付属品	見出し紙
通常時在庫情報	—

- ポケットの抜け落ちを防ぐMTL（マルチテコロック）金具採用のA4・30穴カルテバインダー。
- 落としてもリングが開きにくいロック機構付き金具を採用しています。
- 用紙の抜き差しが途中から自由にでき、閲覧に大変便利です。
- レバーが2段階に倒れ、ロックの解除とリングのオープンがスムーズに行えます。リングをとじた後、レバーを立てればとし具をロックできます。



M マツヨシ

カルテバインダー

コード	① 24-9001-00
価格(税抜)	¥10,000
品番	HK748
規格	A4用・S型・30穴
製品サイズ	307×245×23mm
入数	10冊
材質	表紙=ポリプロピレン、とし具=スチール
通常時在庫情報	—

Chart Folder

- IDカード用切り込み付のカルテフォルダー（乳白のみ切り込み無し）。
- 穴を開けずにはさむだけ。

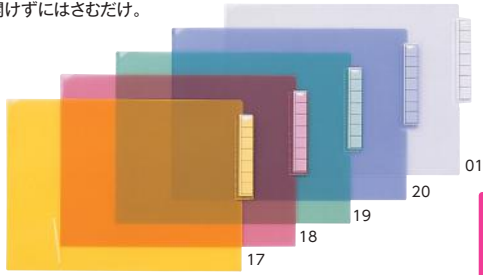

カルテフォルダー（シングルポケット）

コード	① 23-2130-00
価格(税抜)	¥4,600
品番	HK708
規格	A4
タテ×ヨコ	230×315mm
入数	50枚
材質	ポリプロピレン
付属品	見出し紙
通常時在庫情報	-

※ご注文の際には、□□にサブコードをご指定ください。
（サブコード/カラー）

01	乳白	17	クリスタルイエロー	18	クリスタルピンク	19	クリスタルグリーン	20	クリスタルブルー
----	----	----	-----------	----	----------	----	-----------	----	----------

Chart Folder

- ①は狭み込むだけのシングルタイプ。②は両面ポケット付。

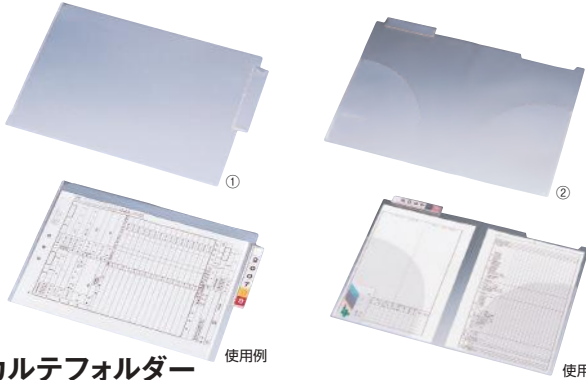

カルテフォルダー

コード	① 23-5599-00	② 23-5599-01
価格(税抜)	参考 ¥6,000	参考 ¥8,800
品番	UHK300	UHK400
規格	A4	A4ダブルポケット
タテ×ヨコ	230×315mm	230×315mm (マチ10mm)
入数	200枚	
材質	ポリプロピレン	
通常時在庫情報	-	



動画あり

※写真は見出し紙をセットしたものです。

Chart Folder

- 退院患者カルテの保管用フォルダー。
- 紙製なので、ID番号・患者氏名・退院年月日・備考などがフォルダー本体に直接書き込めます。
- カルテの厚さに合わせて、底幅(マチ)を40mmまで調節できます。
- フラップ(折り返し)によりカルテの抜け落ちを防ぎます。

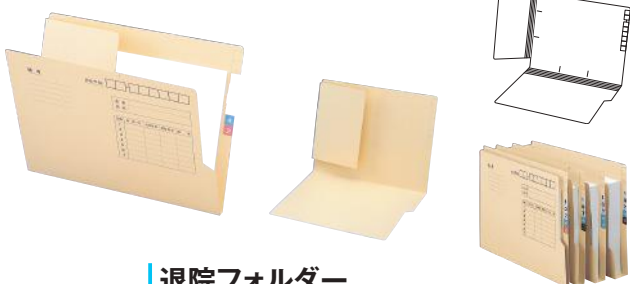

退院フォルダー

コード	① 24-9002-00
価格(税抜)	¥24,000
品番	HK742
規格	A4用
製品サイズ	250×320×40mm
入数	200枚
材質	フォルダー用紙
通常時在庫情報	-

※カラー分類ラベルは別売です。



動画あり

Chart Folder

- ファスナータイプのカルテフォルダー。
- 片側は伝票やカルテを一時保管できる三角ポケット付。
- 見出し紙付。



動画あり

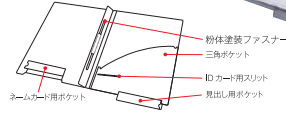

カルテフォルダー（ファスナー付）

コード	① 24-6913-00
価格(税抜)	¥9,000
品番	HK714U
規格	A4
タテ×ヨコ×マチ	230×315×7mm
入数	50枚
材質	表紙-ポリプロピレン、綴じ具-スチール(粉体塗装)
通常時在庫情報	-

Chart Record Paper

- 社保・国保共通のカルテ用紙。
- 少し厚めな頭表紙の1号用紙、中身の2号用紙、点数表の3号用紙です。

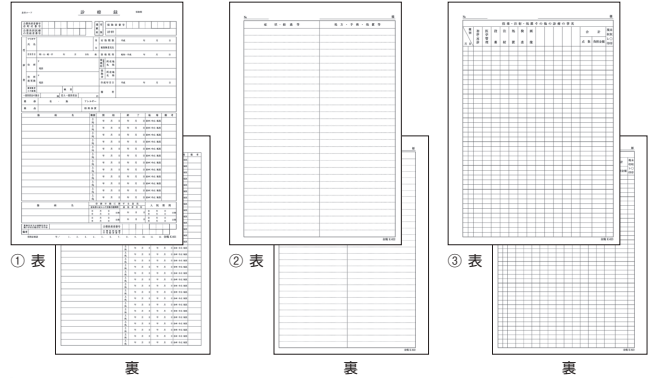

カルテ用紙

コード	① 23-7963-00	② 23-7963-01	③ 23-7963-02
価格(税抜)	参考 ¥3,690	参考 ¥3,050	参考 ¥3,050
品番	41012-804	41011-304	41011-904
規格	A4・1号用紙	A4・2号用紙	A4・3号用紙
入数	500枚		
材質	上質紙		
通常時在庫情報	-		



動画あり

Human Anatomy Rubber Stamp

- カルテ記入を省力化する診療記録用の人体図型ゴム印です。

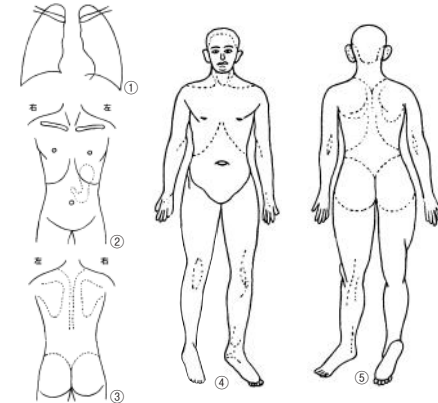

動画あり

人体図型ゴム印

コード	① 24-3050-00	② 24-3050-01	③ 24-3050-02	④ 24-3050-03	⑤ 24-3050-04
価格(税抜)	¥1,600	¥2,550	¥2,550	¥2,750	¥2,750
品番	06402	06407	06408	06421	06420
規格	肺	体(前)	体(後)	全身(前)	全身(後)
印面サイズ(タテ×ヨコ)	約35×40mm	約58×36mm	約58×34mm	約88×30mm	約88×32mm
通常時在庫情報	-				

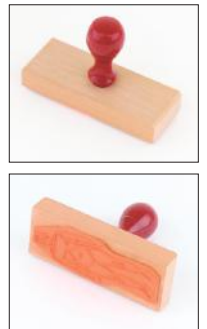

Chart Folder

- 挟むだけの透明カルテフォルダー。



①



②

カルテフォルダー

コード	① 23-5602-00	② 23-5602-01
価格(税抜)	¥4,000	¥4,000
品番	CR-YG64-C	CR-YG63-C
規格	A4・ヨコ	A4・タテ
タテ×ヨコ	230×313mm	315×230mm
見出し紙寸法	108×18mm	
入数	50枚	
材質	再生ポリプロピレン(0.2mm厚)	
通常時在庫情報	—	



マツヨシ

Chart Folder

- ①は穴を開けずに挟むだけの外來向けカルテフォルダー。
- ②はファスナータイプのカルテフォルダー。

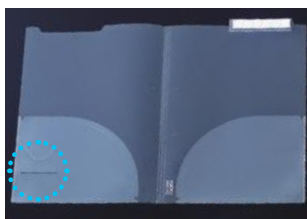

①



②

IDカード用切り込み(ストッパーつき)

カルテフォルダー

コード	① 23-5603-00	② 24-2719-00
価格(税抜)	¥6,200	¥7,700
品番	CR-YG60-C	CR-YG61-C
規格	A4・タテ	
タテ×ヨコ	312×230mm	312×240mm
見出し紙寸法	93×15mm	
入数	50枚	
材質	再生ポリプロピレン(0.2mm厚)	
通常時在庫情報	—	



マツヨシ

Medical Report Paper

- 2枚複写仕様、天とじ・ミシン目入り。



①



②



マツヨシ在庫



マツヨシ

診断書

コード	① 24-3051-00
価格(税抜)	参考 ¥1,420
品番	K-007
規格	B5
入数	1冊(50組)
材質	上質紙(2枚複写・青カーボン)
通常時在庫情報	マツヨシ在庫

診療情報提供書

コード	② 24-3051-01
価格(税抜)	参考 ¥1,650
品番	K-009
規格	B5
入数	1冊(50組)
材質	上質紙(2枚複写・黒カーボン)
通常時在庫情報	—

Stick Binder Labels

- ナンバーラベルなどを貼って使用する基本アイテムです。

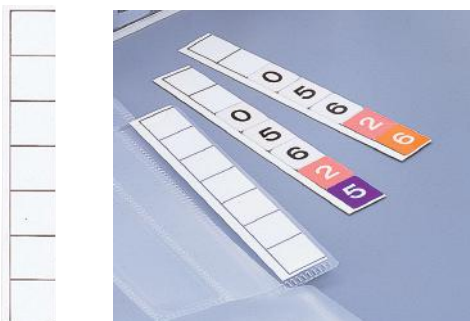

マツヨシ在庫

見出し紙

写真はHK791にカラーナンバーラベルを貼ったイメージです 使用例

コード	① 23-6774-00
価格(税抜)	¥300
品番	HK791
製品サイズ	108×18mm
入数	50枚
通常時在庫情報	マツヨシ在庫



マツヨシ

Stick Binder Labels

- バインダーの背の内側に挿入して使用します。



②



マツヨシ

ラベルスティック(カルテバインダー用)

コード	① 02-2896-10	② 02-2896-11
価格(税抜)	¥30,000	¥30,000
品番	KS-770	KS-771
規格	A4用(タテ保管用)	A4用(ヨコ保管用)
製品サイズ	300×25mm	225×15mm
入数	00~99各10枚(1000枚)	
仕様	下2桁・印刷付00~99	
対応商品	KS-006・010・020・030・040・050・060・779・KX-300・310・400	KS-006Y・010Y・020Y・030Y・040Y・130・778・KX-300・310・400
通常時在庫情報	—	

ラベルスティックケース

コード	③ 02-2901-01
価格(税抜)	¥95,000
品番	KS-751
製品サイズ	W576×D215/643×H189mm
収容枚数	100本(1区画)
対応商品	ラベルスティックKS-770
通常時在庫情報	—

受注生産

Stick Binder Labels

- 下2桁の数字がカラー印刷されており、すぐに使えます。

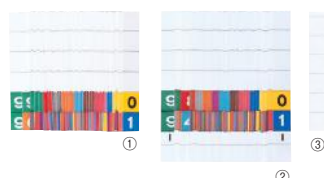

①

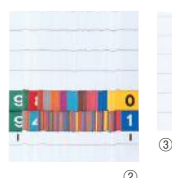

②



③



④

ラベルスティック(カルテフォルダー用)

コード	① 19-5585-00	② 19-5585-01	③ 02-2900-02
価格(税抜)	¥20,000	¥20,000	¥800
品番	KS-753	KS-754	KS-755
規格	6桁/下2桁印刷、0~99	6桁/下2桁印刷+CD、0~99	6桁/無地
入数	00~99各10枚(1000枚)		100枚
通常時在庫情報	—		

ラベルスティックケース

コード	④ 02-2901-00
価格(税抜)	¥48,000
品番	KS-750
製品サイズ	W363×D90/210×H187mm
収容枚数	100枚(1区画)
対応商品	ラベルスティックKS-753・KS-754・KS-755
通常時在庫情報	—

受注生産



マツヨシ

●カルテフォルダーやX線フィルム袋に貼って使うシールです。TDシステムフォルダーにカルテ番号下2桁を明確に表示。また、カラーコード化によりミスファイルがすぐに発見できます。

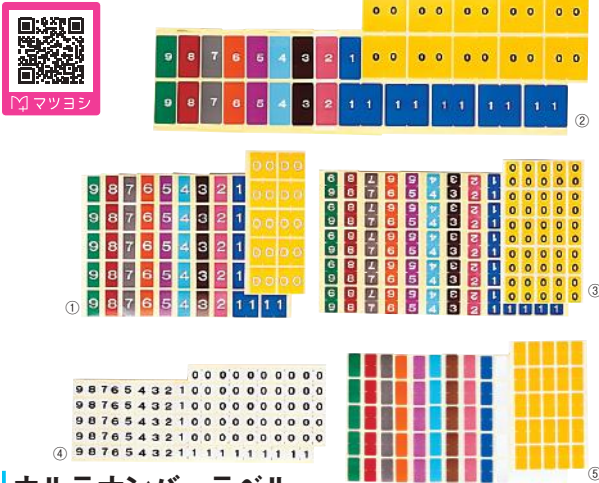

カルテナンバーラベル

コード	①02-2895-00	②02-2895-01	③02-2895-02	④02-2895-04	⑤02-2895-03
価格(税抜)	¥700	¥900	¥1,000	¥1,000	¥1,000
品番	KS-760	KS-761	KS-763	KS-757	KS-756
製品サイズ	30×30mm	50×50mm	30×15mm	15×30mm	
入数	単色100片入		単色250片入	白/黒文字250片入	カラー11種単色無地250片入
通常時在庫情報	-				

※ご注文の際には、□□にサブコードをご指定ください。
 (サブコード/番号)①~④のみ

00	0	01	1	02	2	03	3	04	4
05	5	06	6	07	7	08	8	09	9

(サブコード/カラー)⑤のみ

01	黄	02	白	03	青	04	ピンク	05	茶
06	水色	07	紫	08	オレンジ	09	グレー	10	赤
11	緑								

●シート状と同様に各番号はカラーコード化されています。
 ●箱に入れたまま1枚ずつ引き出して使えるので、便利です。



カルテナンバーラベル(ロールタイプ)

コード	①02-2895-05
価格(税抜)	¥2,000
品番	KS-762R
製品サイズ	15×30mm
入数	単色500片入
通常時在庫情報	-



※ご注文の際には、□□にサブコードをご指定ください。

(サブコード/番号)

00	0	01	1	02	2	03	3	04	4
05	5	06	6	07	7	08	8	09	9

カルテナンバーラベルディスペンサー(KS-762R用)

コード	②02-2895-06
価格(税抜)	¥2,600
品番	KS-762D
製品サイズ	W210×D80×H65mm
材質	アクリル(3mm厚)
通常時在庫情報	-



※ご注文の際には、□□にサブコードをご指定ください。

(サブコード/ディスペンサーカラー)

01	スモーク	02	透明
----	------	----	----

●台紙を引っ張るとラベルが剥がれる便利なパッケージ。



カラーナンバーラベル(ロールタイプ)

コード	①23-5605-00
価格(税抜)	¥1,100
品番	HK753R
製品サイズ	15×30mm
入数	単色300片入
通常時在庫情報	-



※ご注文の際には、□□にサブコードをご指定ください。

(サブコード/番号)

00	0	01	1	02	2	03	3	04	4
05	5	06	6	07	7	08	8	09	9

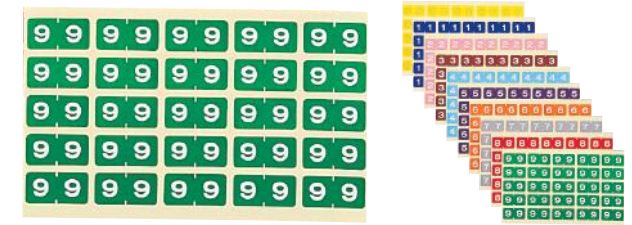

カラーナンバーラベル

コード	①23-5604-00
価格(税抜)	※税別 ¥700
品番	HK7753
製品サイズ	15×30mm
入数	単色250片入
通常時在庫情報	-



※ご注文の際には、□□にサブコードをご指定ください。

(サブコード/番号)

00	0	01	1	02	2	03	3	04	4
05	5	06	6	07	7	08	8	09	9

●00~99まで2桁がセットになったラベルです。

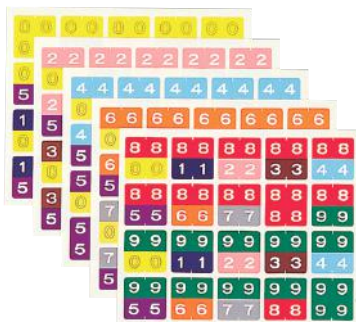

カラーナンバーラベル(2桁用)

コード	①23-6775-00
価格(税抜)	¥800
品番	HK752
規格	00~99各1片入
製品サイズ	30×30mm
通常時在庫情報	-

Freezer

- 収納に便利な前開きタイプ冷凍庫。
- 耐荷重30kgのトップテーブル。



マツヨシ



ノーフロスタップライトフリーザー

荷送料
別途

コード	① 24-7344-00
価格(税抜)	¥78,000
品番	FFU85R
有効内容積	85L
製品サイズ	W550×D576×H848mm
バスケット内寸	W369×D362×H106mm(1段目)、W364×D375×H140mm(2-3段目)、W364×D127×H218mm(4段目)
重量	31kg
庫内温度	-20℃±2℃
消費電力	70W
電源の種類	AC100V 50/60Hz
通常時在庫情報	-

Pharmacy Freezer

- オゾン層を破壊せず、地球温暖化を促さないノンフロン冷媒を採用。
- 従来のフロン冷媒による製品と比較し、40~60%省エネ。
- 引出式なので、保存物の整理や出し入れが簡単。



マツヨシ



バイオフィリーザー

荷送料
別途

コード	① 23-2029-02	② 23-2029-00	③ 23-2029-01
価格(税抜)	¥170,000	¥290,000	¥390,000
品番	GS-1376HC	GS-3120HC	GS-5210HC
有効内容積	104L	310L	513L
製品サイズ	W550×D625(+30)×H850mm	W660×D675(+35)×H1840mm	W750×D750(+42)×H1725mm
引出内寸	W350×D360(下段225)×H135mm	W425×D375(下段200)×H155(下段165)mm	W280(下段260)×D510(下段340)×H138(下段200)mm
重量	42kg	75kg	99kg
温度設定	-28~-14℃	-30~-14℃	-28~-14℃
消費電力	80/90W	120W	140W
電源の種類	AC100V 50/60Hz		
通常時在庫情報	-		

Pharmacy Freezer

- 壁面冷却方式を採用し、サンプルの保存・品質管理に最適です。
- 温度警報付。
- ③は上下室独立制御。



マツヨシ



メディカルフリーザー

荷送料
別途受注
生産

コード	① 24-3636-00	② 24-3636-01	③ 24-3636-02
価格(税抜)	¥308,000	¥418,000	¥495,000
品番	FMF-301F	FMF-501F	FMF-501FD
有効内容積	300L	548L	516L
製品サイズ	W500×D729(777)×H1795mm	W820×D729(777)×H1795mm	W820×D729(792)×H1795mm
有効内寸	W360×D605×H1330mm	W680×D605×H1330mm	W680×D605×H621mm(上室下室共通)
重量	95kg	125kg	144kg
付属品	バスケット(7コ)、棚板(7枚)、霜取用ヘラ、鍵	バスケット(14コ)、棚板(7枚)、霜取用ヘラ、鍵	バスケット(12コ)、棚板(6枚)、霜取用ヘラ、鍵
温度設定	-30~-20℃		
消費電力	210/215W	280/275W	430/400W
電源の種類	AC100V 50/60Hz		
通常時在庫情報	-		

Pharmacy Refrigerator/Freezer

- 冷凍室・冷蔵室は独立した制御方式ですので、個別に利用可能です。
- 冷凍室は引出式、冷蔵室は移動可能な棚板仕様です。
- 庫内の異常な温度変化や、扉開放異常などの警報機能を装備。



マツヨシ



バイオマルチクーラー

荷送料
別途

コード	① 24-4704-00
価格(税抜)	¥380,000
品番	KGT-4010HC
有効内容積	107L/254L
製品サイズ	W600×D605(660)×H2000mm
有効内寸	冷凍室引出=W425×D375(下段200)×H155(下段165)mm、冷蔵室=W440×D442×H1112mm
重量	約87kg
温度設定	冷凍室=-28~-9℃、冷蔵室=+4~+16℃
消費電力	150W
電源の種類	AC100V 50/60Hz
通常時在庫情報	-

Moisture-Proof Cabinet

- 独自開発した光触媒機構付き電子ドライユニットを搭載し、除湿しながら庫内の空気をクリーンに保持します。
- 収納物と状態が一目でわかる透明アクリル製キャビネット。
- 湿度 (30~50%RH) で任意設定可能な全自動防湿保管庫。



荷送料
別途
受注
生産

全自動防湿保管庫
「オートクリーンドライ」

コード	① 24-9003-00
価格(税抜)	参考 ¥92,800
品番	ED-80CD(CL)
内容量	81L
製品サイズ	W380×D495×H581mm
内寸	W368×D423×H520
重量	11.5kg
材質	透明アクリル板、枠=アルミ、ジョイント部=ポリカーボネート
付属品	鍵×2コ
消費電力	平均消費電力0.9W
電源の種類	AC100V (50~60Hz)、単3乾電池
通常時在庫情報	—

棚 (ED-80CD(CL)用)

コード	② 24-9003-10
価格(税抜)	参考 ¥6,050
品番	OP-AD-S(S)-SUS
製品サイズ	W294×D362×H15mm
重量	790g
材質	ステンレス
耐荷重	20kg
通常時在庫情報	—

荷送料
別途
受注
生産

Freezer

- 冷気を逃さないチェストタイプフリーザーです。
- 庫内温度調節ダイヤル付。庫内温度表示ディスプレイ付。



チェストフリーザー

コード	① 24-7345-01
価格(税抜)	¥205,000
品番	JH280CW
製品サイズ	W1035×D720×H845mm
有効内容積	280L
有効内寸	W654×D530×H664mm、W229×D530×H415mm
重量	50kg
付属品	バスケット、ヘラ
消費電力	58W
電源の種類	AC100V 50/60Hz
通常時在庫情報	—

荷送料
別途

Freezer

- 冷気循環方式で霜取り作業が不要です。

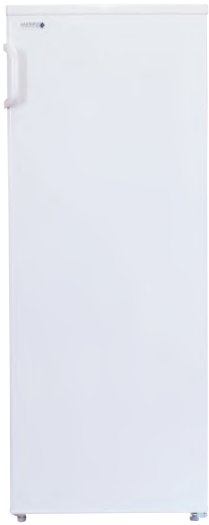

ノーフロストアップ
ライトフリーザー

コード	① 24-9004-00
価格(税抜)	¥130,000
品番	FFU155RFB
有効内容積	151L
製品サイズ	W555×D560×H1440mm
有効内寸	W365×D305×H177mm (2.3段目)、 W365×D305×H210mm (4段目)、 W365×D160×H210mm (5段目)
重量	46kg
消費電力	電動機=78/88W (50/60Hz)、 電熱装置=190W
電源の種類	AC100V 50/60Hz
通常時在庫情報	—

荷送料
別途

Freezer

- 庫内温度調節ダイヤル付。



ノーフロストチェストフリーザー

コード	① 24-9005-00
価格(税抜)	¥140,000
品番	JH200CR
有効内容積	193L
製品サイズ	W895×D585×H856mm
有効内寸	W567×D420×H663mm、W186×D420×H453mm
重量	36kg
消費電力	65W
電源の種類	AC100V 50/60Hz
通常時在庫情報	—

荷送料
別途

Tabletop Ultracold Freezer

- 低価格を実現したコンパクトな低温槽。
- 環境にやさしいノンフロン冷媒を採用。フロン排出抑制法対象外製品で管理義務が発生しません。
- 温度上昇・停電警報、外部警報出力端子、アクセスポートを標準装備。

小型超低温槽 マイバイオ

コード	① 24-6259-00	② 24-6259-01
価格(税抜)	¥540,000	¥690,000
品番	VT-78HC	VT-208HC
有効内容積	約70L	約191L
製品サイズ	W557×D(557×88)×H887mm	W925×D(605×88)×H845mm
有効内寸	W387×D387×H470mm	W755×D435×H650mm
重量	45kg	64kg
付属品	鍵×2コ	
冷却性能	-60~-80°C	
消費電力	250/260W	330/340W
電源の種類	AC100V 50/60Hz(15A)	
通常時在庫情報	—	

荷送料
別途



Blood Storage Refrigerator

- 血液保管用専用の冷蔵庫で、横幅50cmで省スペースに設置可能です。



血液用冷蔵庫

コード	① 24-7346-00	② 24-7346-01	③ 24-7346-02
価格(税抜)	¥495,000	¥605,000	¥737,000
品番	FMB-121G	FMB-181G	FMB-301G
有効内容積	121L	179L	303L
製品サイズ	W500×D450(548)×H1430mm	W500×D450(548)×H1870mm	W500×D650(748)×H1870mm
有効内寸	W420×D285×H897mm	W420×D285×H1347mm	W420×D485×H1347mm
重量	66kg	77kg	90kg
キャスター仕様	φ50mm		
耐荷重	50kg(棚網1枚あたり)		
付属品	棚網(3枚)、鍵	棚網(5枚)、鍵	
温度設定	4℃		
消費電力	127/137W	132/142W	138/150W
電源の種類	AC100V 50/60Hz		
通常時在庫情報	-		

荷送料別途 受注生産 管理クラスII 特管

Tabletop Ultracold Freezer

- コンパクトな卓上型の超低温槽。
- パワフルなコンプレッサー方式を採用し、優れた冷却性能で長期保存も可能。
- 真空断熱材により、省スペースで大きな内容積を確保。



卓上型超低温槽
マイバイオキューブ

コード	① 24-4705-00
価格(税抜)	¥660,000
品番	DTF-35
有効内容積	約35L
製品サイズ	W460(495)×D620(660)×H680mm
有効内寸	W336×D356×H295mm
重量	約65kg
冷却性能	-85℃
消費電力	400W/400W
電源の種類	AC100V 50/60Hz
通常時在庫情報	-



Compact Refrigerator

- 場所をとらないコンパクト設計で、スペースを有効活用できます。
- 冷却効率の高いノンフロン冷媒の使用により、消費電力の低い省エネ商品です。



小型冷蔵庫
ミニキューブ

コード	① 24-2894-00
価格(税抜)	¥140,000
品番	KX-1021HC
有効内容積	約92L
製品サイズ	W550×D620×H630mm
有効内寸	W485×D460×H500mm
重量	約32kg
温度設定	+2~+10℃
消費電力	70W
電源の種類	AC100V 50/60Hz
通常時在庫情報	-

小型冷凍庫
ミニキューブ

コード	② 24-2894-01
価格(税抜)	¥150,000
品番	GX-823HC
有効内容積	約69L
製品サイズ	W550×D620×H630mm
有効内寸	W420×D420×H450mm
重量	約33kg
温度設定	-28~-14℃
消費電力	80W
電源の種類	AC100V 50/60Hz
通常時在庫情報	-



Compact Pharmacy Refrigerator

- 少量の冷蔵薬品の適正管理にオススメです。
- 新マイコンの採用で運転の最適化を図り、精度と省エネを両立。
- 温度異常、扉開放異常などの警報機能が充実。



小型薬用保冷庫

コード	① 24-2893-00
価格(税抜)	¥163,000
品番	FMS-054GM
有効内容積	42L
製品サイズ	W500×D452(482)×H690mm
有効内寸	W420×D335×H297mm
重量	27kg
付属品	バスケット×2、鍵
温度設定	+2~+25℃(EC)/+3~5℃(HC)
消費電力	105/106W
電源の種類	AC100V 50/60Hz
通常時在庫情報	-

荷送料別途 受注生産

オプション

コード	② 20-2008-00	③ 20-2008-01
価格(税抜)	¥55,000	¥7,200
品名	サーモレコーダー	サーモレコーダー取付金具
通常時在庫情報	-	-

Refrigerator Thermometer

- 外部センサを用いると-50℃までの低温域も測定できます。
- 最高・最低温度も同時に表示。
- 壁掛け・卓上兼用。



冷蔵庫用電子温度計

コード	① 23-2260-00
価格(税抜)	¥3,400
品番	PC-3300
製品サイズ	本体=W67×D20×H65mm、センサコード長=約3m
重量	約50g
測定範囲	本体センサ=-5~50℃、外部センサ=-50~70℃
電源の種類	ボタン電池LR44×1コ(付属)
通常時在庫情報	マツヨシ在庫

※交換用外部センサのみの販売は行っておりません。

Wireless Thermo Datalogger

- 防水性能を備えた無線通信機能搭載のデータロガーです。
- Bluetooth機能付きの携帯端末と無線で通信します。
- 見通しの良い直線の場合、約30m離れた場所から温度測定値を確認できます。
- 本体と携帯端末は複数台で同時接続が可能で、複数の測定場所の温度データを表示、取得できます。



防水型無線温度ロガー

コード	① 24-9911-00
価格(税抜)	¥12,000
品番	SK-320BT-C
製品サイズ	φ68×H98mm
重量	約194g
電源の種類	単3乾電池×3コ(付属)
測定範囲	-50.0~150.0℃
通常時在庫情報	-

※海外でのご使用はできません。

NEW

- 診断機器
- メディカルバッグ
- 計測・検診
- 診察室備品
- 外来・受付備品
- 事務用品
- 臨床・病理検査機器

保冷庫

- インキュベーター
- 顕微鏡
- 検査室備品
- 遠心機
- 血液検査用品
- 病理検査用品
- 検便・検尿・紙コップ
- カパーガラス・スライドガラス
- 計測機器
- 温湿度計
- 量器・試験管・検査用品
- 検体輸送

NEW

診断機器

医療用
パツ

計測・検診

診察室備品

外来・
受付備品

事務用品

臨床・
病理検査機器

保冷庫

インキュベーター

顕微鏡

検査室備品

遠心機

血液検査用品

病理検査用品

検便・検尿・
紙コップ

カバーガラス・
スライドガラス

計測機器

温湿度計

量器・試験管・
検査用品

検体輸送

Incubator

Incubator

New!

- ベルチエ素子を使った1℃刻みの温度制御が可能です。
- コンプレッサーを使わない低振動タイプで、デリケートな培養・保存にもご使用いただけます。
- ②は最大9ステップの庫内温度・試験時間を設定しての運転が可能です。様々なテストに利用いただけます。
- ②は扉は鍵付きで、二重になっており、内側は透明樹脂扉を採用しています。



クールインキュベーター

荷送料
別途 日本製

コード	① 23-3219-00	② 24-9912-01
価格(税抜)	¥105,000	¥215,000
品番	CN-25C	CN-40A
規格	-	プログラム運転機能付き
有効内容積	25L	37L
製品サイズ	345×445×477mm	450×455×550mm
庫内寸法	265×260×360mm	360×246×420mm
重量	12kg	18kg
材質	ABS	鋼板・ABS
消費電力	98W	
電源の種類	AC100V 50/60Hz	
温度範囲	3-45℃	
通常時在庫情報	-	



Incubator (Compact)

- マイコンPID制御による高精度な温度コントロール。
- 庫内温度と設定温度をデジタルで2段表示。
- 扉は右開き、左開き可能。簡単に付け替えができます。



小型インキュベーター

荷送料
別途

コード	① 23-3222-00
価格(税抜)	¥59,800
品番	SIB-35
有効内容積	約35L
製品サイズ	W412×D374×H515mm
有効内寸	W330×D300×H360mm
重量	約17kg
付属品	ステンレス棚板×2
温度設定	(室温+5)~60℃
消費電力	100W
電源の種類	AC100V 50/60Hz
通常時在庫情報	-



デジタル2段表示

- 庫内5面にワット密度の異なるヒーターを配置して、エアージャケット式と組み合わせる事により、温度分布精度を向上させました。
- 自然対流式なので試料の乾燥が抑えられ、シャーレ・シート状培地・イムノクロマトデバイス等の培養に最適です。
- 透明ポリカーボネート製窓付きで試料の状態を確認できます。
- 庫内は広く90×20mmシャーレー(ディスク)なら42枚、高さ15mmなら60枚入りします。



タイマー付インキュベーター

荷送料
別途

コード	① 24-9007-00
価格(税抜)	¥72,000
品番	SID-90
製品サイズ	W326×D253×H281mm
有効内寸	W275×D195×H171mm
温度設定	室温+5~60℃
重量	7.1kg
材質	SUS304
付属品	アルミ棚プレート×2枚
消費電力	100W
電源の種類	AC100V 50/60Hz
通常時在庫情報	-



Incubator (Compact)

- 耐食性アルミチャンバーとガラスファイバー断熱材により、温度安定性に優れています。
- 液圧式サーモスタット制御を採用。



小型インキュベーター

荷送料
別途

コード	① 24-4701-00	② 24-4701-01
価格(税抜)	¥49,000	¥54,000
品番	FF-10	FF-12
有効内容積	19.8L	29.7L
製品サイズ	W357×D390×H310mm	W357×D390×H410mm
有効内寸	W300×D330×H150mm	W300×D330×H250mm
重量	7kg	9kg
温度設定	+5~+60℃	
消費電力	130W	
電源の種類	AC100V 50/60Hz	
通常時在庫情報	-	

Incubator (Hypothermia)

- 高精度マイコンによる8ステッププログラムコントロール。
- 15℃まですばやく冷却できる信頼性の高い冷却性能。しかも低騒音設計です。
- 温度異常時はデジタル表示部に警報表示するとともにブザーで報知します。
- コントロールパネルは温度と時間を別々にデジタル表示します。
- ②③④は鍵付きです。

低温インキュベーター

荷送料
別途 受注
生産

コード	① 20-2017-00	② 20-2017-01	③ 20-2017-02	④ 20-2017-03
価格(税抜)	¥299,000	¥383,000	¥548,000	¥781,000
品番	FMU-054I	FMU-133I	FMU-263I	FMU-404I
有効内容積	50L	130L	259L	408L
製品サイズ	W483×D487(554)×H685mm	W700×D502(569)×H1107mm	W700×D502(569)×H1677mm	W700×D732(799)×H1677mm
有効内寸	W400×D335×H370mm	W620×D340×H584mm	W620×D340×H1154mm	W620×D545×H1154mm
重量	40kg	70kg	95kg	120kg
温度設定	-15~+50℃			
消費電力	270/275W	430/440W	720/730W	765/770W
電源の種類	AC100V 50/60Hz			
通常時在庫情報	-			



Digital Microscope

New!

- 暗視野・明視野両方の観察・記録ができるデジタル生物顕微鏡。
- 投影用液晶モニター付き。
- 付属の液晶モニターには撮影・記録・計測ができる専用アプリ「NaRiKa Connect」インストール済み。



デジタル生物顕微鏡 NaRiCam

荷送料別途

コード	①25-3875-00
価格(税抜)	¥168,000
品番	D20-3041-11
規格	単眼45°傾斜鏡筒(JIS)、360°回転式、鏡筒長160mm
製品サイズ	175×210×360mm
重量	3.9kg
付属品	液晶モニター、ミラキャスト受信機、接眼レンズ保護キャップ、校正用スライドガラス、ダストカバー、ソフトウェア(USB/Windows版)、ACアダプタ
総合倍率	40×~600×
接眼レンズ	WF10×(視野数20)、WF15×(視野数13)
対物レンズ	NPL4×、NPL10×、NPL S40×
映像出力	WiFi※液晶モニター6台同時接続可能
対応OS	Windows8以降、Android、iOS、ChromeOS
カメラ有効画素数	約500万画素
電源の種類	AC100V 50/60Hz
通常時在庫情報	—



M マツヨシ

Digital Camera System

New!

- 顕微鏡で観察している視野をテレビやモニターに映して、大人数で同時に観察するときに用います。
- 本装置は、JIS規格の鏡筒(内径φ23.2mm)の生物顕微鏡、およびφ30mm、φ30.5mmの双眼実体顕微鏡に取り付けられます。
- 観察資料のハイスピード録画やコマ撮りができます。
- 無料専用アプリの利用で、タブレットとワイヤレスでWi-Fi接続できます。
- Wi-Fiリモート操作なら、約30m※離れた所からでも撮影できます(※周囲の電波環境により影響を受ける場合があります。)



デジタル顕微鏡カメラ C-RN

荷送料別途

コード	①25-3876-00
価格(税抜)	¥97,000
品番	D20-2997-03
規格	約500万画素
製品サイズ	54×61×40mm
映像出力	HDMI、Wi-Fi(内蔵)
付属品	リレーレンズY-RL、双眼実体顕微鏡用アダプタ2種、USBケーブル(給電)
対応OS	iOS5.1以降、Android2.3または4.0以降
電源の種類	充電電池(付属)
通常時在庫情報	—



M マツヨシ

Laboratory Microscope

New!

- 明視野・暗視野の観察像を共有できます。
- Cマウントリレーレンズ搭載のため、顕微鏡カメラを取り付けることで、観察物をテレビやパソコン、タブレット端末などに投影できます。



生物顕微鏡 ネクロスII(三眼)

荷送料別途

コード	①25-3877-00
価格(税抜)	¥139,000
品番	D21-4224
規格	三眼30°傾斜鏡筒(JIS)、360°回転式、鏡筒長160mm
製品サイズ	175×210×360mm
重量	4.7kg
付属品	暗視野ユニット用リング、接眼レンズ固定ねじ用金具、ステージ上下リミット用金具、ACコード(メカネ型)、ダストカバー、Cマウントリレーレンズ、C-OS変換リング
総合倍率	40×~900×
接眼レンズ	WF10×(視野数18)2個、WF15×(視野数13)2個
対物レンズ	NPL4×、NPL10×、NPL S40×、NPL S60×
電源の種類	AC100V 50/60Hz
通常時在庫情報	—



M マツヨシ

Digital Microscope

New!

- 液晶モニターやタブレットへ投影できる提示用の双眼実体顕微鏡。
- 顕微鏡ベース機種：三眼実体顕微鏡SRO-DX3。



デジタル三眼実体顕微鏡

荷送料別途

コード	①25-3878-00
価格(税抜)	¥210,000
品番	D20-3032
規格	三眼45°傾斜鏡筒、360°回転式、眼福調節、視度調節可能
製品サイズ	205×275×350mm
重量	3.4kg
付属品	ACアダプタ2個、目当てゴム2個、ダストカバー、Cマウントリレーレンズ、HDMIケーブル(5m)、USBケーブル、SDカード、ソフトウェア(Windows)、校正用プレパラート
総合倍率	20×、40×
接眼レンズ	WF10×(2)(視野数20、ハイアイポイント)
対物レンズ	2×、4×
映像出力	HDMI、USB、Wi-Fi
対応OS	Windows、Android、iOS
カメラ有効画素数	約400万画素
電源の種類	AC100V 50/60Hz
通常時在庫情報	—



M マツヨシ

Digital Microscope

New!

- 暗視野・明視野両方の観察・記録ができるデジタル生物顕微鏡。
- ハイビジョン対応テレビに映せれます。



デジタル生物顕微鏡 NaRiCam NC2

荷送料別途

コード	①25-3879-00
価格(税抜)	¥139,000
品番	D20-3040
規格	単眼45°傾斜鏡筒(JIS)、360°回転式、鏡筒長160mm
製品サイズ	175×210×360mm
重量	3.9kg
付属品	接眼レンズ保護キャップ、校正用スライドガラス、ダストカバー、ソフトウェア(USB/Windows版)、ACアダプタ、USBケーブル、HDMIケーブル
総合倍率	40×~600×
接眼レンズ	WF10×(視野数20)、WF15×(視野数13)
対物レンズ	NPL4×、NPL10×、NPL S40×
映像出力	USB1.0/2.0、HDMI
対応OS	Windows8以降
カメラ有効画素数	約500万画素
電源の種類	AC100V 50/60Hz
通常時在庫情報	—



M マツヨシ

Pocket Microscope

- ポケットサイズのLEDライト付き顕微鏡。
- ダイヤル調節で60から100倍まで倍率設定可能。



ポケット型顕微鏡

コード	①24-7349-00
価格(税抜)	¥3,000
品番	75753
製品サイズ	W33×D20×H83mm
重量	31g
総合倍率	60×~100×
電源の種類	ボタン電池LR1130×3コ(付属)
通常時在庫情報	—

※観察時は、実物に対して上下が逆に見えます。



M マツヨシ



NEW

診断機器

メディカル
バッグ

計測・検診

診察室備品

外来・
受付備品

事務用品

臨床・
病理検査機器

保冷庫

インキュベーター

顕微鏡

検査室備品

遠心機

血液検査用品

病理検査用品

検便・検尿・
紙コップ

計測機器

温湿度計

量器・試験管・
検査用品

検体輸送

Hot Stirrer

- DCモーターによる電子制御で低速でも安定した回転が得られます。



標準型スターラー

コード	① 23-5040-00
価格(税抜)	¥24,500
品番	F-301N
製品サイズ	W174×D170×H57mm
重量	1.0kg
付属品	攪拌子(30mm)
攪拌容量	0.1~3L
電源の種類	AC100V 50/60Hz(0.2A)
通常時在庫情報	-



M マツヨシ

Shaker

- 小型でも堅牢です。
- 恒温使用の温度範囲は45℃まで。

ミニ・シェーカー
(シーソー式)

コード	① 23-5041-00
価格(税抜)	¥88,500
品番	NA-101N
製品サイズ	W202×D175×H105mm
振盪寸法	198×149mm
重量	2.5kg
耐荷重	1.3kg
振盪速度	6~60rpm
振盪角度	13°
電源の種類	AC100V 50/60Hz(0.5A)
通常時在庫情報	-



M マツヨシ

Mixer

- 真空採血管のミキシングに適した試験管ミキサーです。
- タッチスイッチ又は連続運転を選べます。

New! ボルテックスミキサー-ZX3

コード	① 24-9915-00
価格(税抜)	¥34,200
品番	F202A0176
製品サイズ	150×165×130mm
重量	2.7kg
回転数	3000rpm
電源の種類	AC100-240V
通常時在庫情報	-



M マツヨシ

Laboratory Water Bath

- 操作が簡単な低価格ウォーターバス。



ウォーターバス

コード	① 23-5037-00
価格(税抜)	¥32,900
品番	FWB-21B
製品サイズ	W223×D275×H135mm
槽内寸法	φ210×H130mm
重量	1.4kg
材質	本体=ステンレス(SUS304)、ヒーター=銅(ニッケルメッキ)
温度範囲	(室温+5)~95℃
電源の種類	AC100V 50/60Hz(8A)
通常時在庫情報	-



M マツヨシ

Hot Stirrer

- 温度調節器付きで、加熱板を必要な温度に調節して攪拌・混合ができます。
- 加熱板はセラミックコーティング仕上げで耐薬品性に優れています。



ホットスターラー

コード	① 23-7867-00
価格(税抜)	¥48,000
品番	F-101NH
製品サイズ	W184×D200×H114mm
プレート寸法	175×160mm
重量	2.7kg
付属品	攪拌子(30mm)
攪拌容量	0.05~3L
温度設定	60~250℃
電源の種類	AC100V 50/60Hz
通常時在庫情報	-



M マツヨシ

Mixer

- 試験管などの容器を振動板に軽く押し付けるだけで、簡単に混合・溶解・反応などの実験ができます。
- モーターの軸受けにベアリングを使用しているので騒音がなく、耐久性があります。



試験管ミキサー

コード	① 23-5042-00
価格(税抜)	¥38,000
品番	MF-71
製品サイズ	W109×D160×H140mm
重量	2.6kg
回転数	500~2600rpm
電源の種類	AC100V 50/60Hz(1A)
通常時在庫情報	-



M マツヨシ

Mixer

- 真空採血管のミキシングに適した試験管ミキサーです。
- 赤外線センサースイッチ又は連続運転を選べます。
- タイマー付。

New! ボルテックスミキサー-TX4

コード	① 24-9916-00
価格(税抜)	¥55,500
品番	F202A0270
製品サイズ	150×165×130mm
重量	2.7kg
回転数	3000rpm
電源の種類	100-240V
通常時在庫情報	-



M マツヨシ

Automatic Pipette Washer

- ピペット自動洗浄器と洗浄カゴのセットです。



M マツヨシ

ピペット自動洗浄器セット

コード	① 23-6844-00	② 23-6844-01	③ 23-6844-02
価格(税抜)	¥15,700	¥12,900	¥12,800
規格	大	中	小
製品サイズ	φ180×H700mm	φ150×H600mm	φ125×H500mm
材質		ポリ塩化ビニール	
通常時在庫情報	-	-	-

Constant Temperature Chamber

- 温度調節器、攪拌ポンプ、ヒーター、空焚き防止装置などをコンパクトにまとめたユニット型恒温器。
- 水量4.5Lの水槽付。



水槽用恒温器

コード	①23-7868-00
価格(税抜)	¥69,000
品番	F-D001
容量	15L以内
製品サイズ	W105×D160×H277mm
重量	2.5kg
付属品	水槽(4.5L)
温度範囲	(室温+5)~80℃
消費電力	700W
電源の種類	AC100V 50/60Hz
通常時在庫情報	—



Temperature Controller

- 白金測温抵抗体センサーとPID制御の高性能温度調節器。
- ワンタッチで温度設定できます。
- 異常電流時カットのサーキットプロテクターを搭載。



温度調節器

コード	①24-4703-00
価格(税抜)	¥65,000
品番	FHP-101
製品サイズ	W80×D115×H110mm
センサー寸法	センサー部=φ5×200mm、リード線=1m
重量	1.5kg
温度範囲	0~200℃(0.1℃単位)
電源の種類	AC100V 50/60Hz(15A)
通常時在庫情報	—

Counter



- 片手で手軽にカウントできます。
- 表示窓には拡大レンズを採用。



数取器(手持型)

コード	①02-3710-00
価格(税抜)	¥1,300
規格	4桁
製品サイズ	W29(39)×D45(51)×H46mm
重量	66g
材質	ステンレス(SUS304)
通常時在庫情報	マツヨシ在庫

Counter

- 数取器を連結してプレートに取り付けたタイプで、卓上に置いて使用できます。
- 表示窓に拡大レンズを採用。



数取器(連式)

コード	①24-6265-00	②24-6265-01	③24-6265-02	④24-6265-03	⑤24-6265-04
価格(税抜)	¥3,800	¥5,700	¥7,600	¥9,500	¥11,400
品番	HM404-2	HM404-3	HM404-4	HM404-5	HM404-6
規格	2連	3連	4連	5連	6連
製品サイズ	W73×D70×H67mm	W102.5×D70×H67mm	W132×D70×H67mm	W161.5×D70×H67mm	W191×D70×H67mm
重量	165g	245g	326g	407g	488g
材質	ステンレス(SUS304)、ジュラコン				
付属品	インデックスシール				
通常時在庫情報	—				

Laser Eyes Protection Glasses

- ご使用のレーザーの種類・発振波長・出力を確認の上、波長に合わせてお選びください。
- オーバーグラスタイプ。



レーザー保護眼鏡

コード	①23-6843-00	②23-6843-01	③23-6843-02	④23-6843-03
価格(税抜)	¥20,000	¥20,000	¥20,000	¥20,000
品番	RSX-4/EX	RSX-4/AR	RSX-4/ARV	RSX-4/HE
重量	31g			
材質	フレーム=プラスチック、レンズ=ポリカーボネート			
適用波長範囲	180~390nm	400~515nm	490~515nm	600~700nm
光学濃度OD値	7	6	3	6
通常時在庫情報	—			
コード	⑤23-6843-04	⑥23-6843-05	⑦23-6843-06	
価格(税抜)	¥20,000	¥20,000	¥30,000	
品番	RSX-4/HEV	RSX-4/SC3	RSX-4/YG	
重量	31g			
材質	フレーム=プラスチック、レンズ=ポリカーボネート			
適用波長範囲	600~700nm	700~840nm	800~1800nm	
光学濃度OD値	2	5	6	
通常時在庫情報	—			

送料別途

Role Label

- 他社に比べて強粘着でにじみにくい。
- 貼りなおし可能です。



動画あり

サーマルロールラベル

日本製

コード	①24-9914-00
価格(税抜)	¥90,000
品番	CR-5035
規格	50mm×35mm×1180枚
入数	20巻
材質	合成紙
通常時在庫情報	—

Hot Plate

- 天板の設定温度はデジタル表示です。
- 天板が550℃以上になると自動で電源が切れる安全設計です。



ホットプレート(セラミックトップ)

コード	①23-5038-00	②23-5038-01	③23-5038-02
価格(税抜)	¥58,000	¥63,000	¥98,000
品番	C-MAG HP4	C-MAG HP7	C-MAG HP10
製品サイズ	W150×D260×H105mm	W220×D330×H105mm	W300×D415×H105mm
プレート寸法	100×100mm	180×180mm	260×260mm
重量	3kg	5kg	6kg
温度設定	50~500℃		
電源の種類	AC100V 50/60Hz		
通常時在庫情報	—		

NEW

診断機器

メディカル
バッグ

計測・検診

診察室備品

外来・
受付備品

事務用品

臨床・
病理検査機器

保冷库

インキュベーター

顕微鏡

検査室備品

遠心機

血液検査用品

病理検査用品

検便・検尿・
紙コップ

カバーガラス・
スライドガラス

計測機器

温湿度計

量器・試験管・
検査用品

検体輸送

Workbench

- 多様なユニット組み込みにも対応し、高い操作性を実現。
- 移動式引出ユニット付。



サイド実験台

荷送料
別途 受注
生産

コード	① 24-9132-00	② 24-9132-01	③ 24-9132-02	④ 24-9132-03
価格(税抜)	¥212,000	¥224,000	¥255,000	¥323,000
品番	VQSB-DW-900	VQSB-DW-1200	VQSB-DW-1500	VQSB-DW-1800
製品サイズ	W900×D750× H850mm	W1200×D750× H850mm	W1500×D750× H850mm	W1800×D750× H850mm
材質	天板=ケムサーフ、フレーム=スチール、側面板・引出=両面化粧パーティクルボード			
付属品	移動式引出ユニット(VQU-IW-D)×1台			
引出数	2コ		3コ	4コ
通常時在庫情報	-			

Workbench

- メンテナンスに便利なステンレス天板仕様。
- 耐荷重400kg。



軽量作業台

組立
商品

コード	① 24-6888-00	② 24-6888-01	③ 24-6888-02
価格(税抜)	¥50,100	¥63,500	¥79,100
品番	KK-096SU4DN	KK-127SU4DN	KK-187SU4DN
製品サイズ	W900×D600×H740mm	W1200×D750×H740mm	W1800×D750×H740mm
重量	23kg	32kg	45kg
材質	天板=ステンレス(SUS430)、フレーム=スチール(粉体塗装)		
通常時在庫情報	-		

- New!**
- 抗ウイルス効果がある天板を使用。
 - 本体は抗菌塗装。

Workbench



軽量作業台(抗ウイルス天板)

組立
商品 日本製

コード	① 25-3191-00	② 25-3191-01	③ 25-3191-02	④ 25-3191-03	⑤ 25-3191-04	⑥ 25-3191-05	⑦ 25-3191-06	⑧ 25-3191-07	⑨ 25-3191-08
価格(税抜)	¥33,870	¥33,870	¥33,870	¥44,350	¥44,350	¥44,350	¥55,400	¥55,400	¥55,400
規格	引出無し								
品番	KK-38VPW	KK-38VPB	KK-38VPG	KK-49VPW	KK-49VPB	KK-49VPG	KK-69VPW	KK-69VPB	KK-69VPG
カラー	パールホワイト	天板=バステルブルー、 フレーム=パールホワイト	天板=バステルグリーン、 フレーム=パールホワイト	パールホワイト	天板=バステルブルー、 フレーム=パールホワイト	天板=バステルグリーン、 フレーム=パールホワイト	パールホワイト	天板=バステルブルー、 フレーム=パールホワイト	天板=バステルグリーン、 フレーム=パールホワイト
製品サイズ	W900×D600×H740mm			W1200×D750×H740mm			W1800×D750×H740mm		
重量	20kg			25kg			33kg		
材質	天板=ポリエスチル、フレーム=スチール(粉体塗装)								
引出内寸	-								
通常時在庫情報	-								
コード	⑩ 25-3191-09	⑪ 25-3191-10	⑫ 25-3191-11	⑬ 25-3191-12	⑭ 25-3191-13	⑮ 25-3191-14	⑯ 25-3191-15	⑰ 25-3191-16	⑱ 25-3191-17
価格(税抜)	¥50,000	¥50,000	¥50,000	¥60,500	¥60,500	¥60,500	¥71,600	¥71,600	¥71,600
規格	引出付								
品番	KK-38AVPW	KK-38AVPB	KK-38AVPG	KK-49AVPW	KK-49AVPB	KK-49AVPG	KK-69AVPW	KK-69AVPB	KK-69AVPG
カラー	パールホワイト	天板=バステルブルー、 フレーム=パールホワイト	天板=バステルグリーン、 フレーム=パールホワイト	パールホワイト	天板=バステルブルー、 フレーム=パールホワイト	天板=バステルグリーン、 フレーム=パールホワイト	パールホワイト	天板=バステルブルー、 フレーム=パールホワイト	天板=バステルグリーン、 フレーム=パールホワイト
製品サイズ	W900×D600×H740mm			W1200×D750×H740mm			W1800×D750×H740mm		
重量	27kg			32kg			40kg		
材質	天板=ポリエスチル、フレーム=スチール(粉体塗装)								
引出内寸	W343×D393×H51mm								
通常時在庫情報	-								

Tabletop Laminar Flow Cabinet

- 作業台の上に置く卓上タイプのクリーンベンチ。
- 作業性・視認性向上のため、前面シャッターが傾斜しています。



卓上クリーンベンチ

荷送料
別途 受注
生産

コード	① 24-4696-00	② 24-4696-01
価格(税抜)	¥385,000	¥580,000
品番	KVM-757	KVM-1007
製品サイズ	W750×D550× H825mm	W1000×D550× H825mm
重量	約50kg	約60kg
材質	鋼板(焼付塗装)	
付属品	ガスバーナー、フットスイッチ	
清浄度	ISO-5(クラス100)	
集塵効率	99.99%以上(0.3μm以上粒子)	
フィルター	メイン=HEPAフィルター、 プレ=サランネットフィルター	
消費電力	約60W	約90W
電源の種類	AC100V 50/60Hz	
通常時在庫情報	-	



※シャッター全開時の高さはH1085mmとなります。

Tabletop Laminar Flow Cabinet

- 高性能HEPAフィルターの採用により、ISOクラス5(NASA規格クラス100)を実現。
- 送風フードは折りたたみ可能で、狭い実験台の上でも場所をとりません。
- ACとDCでスイッチで切り替え可能ですので、非常時には車の電源を使用することも可能です。

ポータブルクリーンベンチ
クリーンデミ

コード	① 24-6260-00
価格(税抜)	¥230,000
品番	NCC-400R
製品サイズ	W380×D220(370)×H380mm
重量	10kg
材質	本体=鋼板(焼付塗装)、送風フード=アクリル
清浄度	クラス100
集塵効率	99.97%以上(0.3μm粒子)
フィルター	メイン=HEPAフィルター、プレ=不織布
処理風量	2.4m³/min
消費電力	50W
電源の種類	AC100V 50/60Hz、DC12V
通常時在庫情報	-



Refrigerated Centrifuge

- 小型卓上遠心機ながら冷却機能付。低騒音でサンプルも安心です。
- 使用頻度の高い回転数、時間の遠心条件が10メモリに設定できます。
- ブラシレスモーターを採用し、煩わしいカーボンブラシの交換がいりません。
- スイングタイプとアングルタイプの形状の違う2種類のローターが使用できます。



荷送料別送 受注生産 一般クラスI

冷却遠心機(卓上型)

コード	① 24-6891-00	② 20-2045-01	③ 20-2045-02
価格(税抜)	¥430,000	¥38,000	¥46,000
品番	H-19Ra	RF-109K	MO-109K
規格	本体のみ	専用ローター(スイングタイプ)	ケース(15ml×24本架)
製品サイズ	W440×D530×H395mm		
重量	49kg		
最高回転数	4300rpm		
最大遠心力	3000×g		
最大処理量	360ml(15ml×24本)		
回転数	100~4300rpm		
タイマー	1~999分・1~999秒・ホールド運転		
温度計	-10℃~30℃		
電源の種類	AC100V(7A)		
通常時在庫情報	-		

※本体以外に専用ローター、ケースのご購入が必須となります。

Centrifuge

- 高性能・低価格の最小デジタルタイプ。
- 遠心力設定運転、最大10メモリ設定が可能。
- 加速3段階、減速3段階+自然減速の設定ができます。
- 遠心状態がわかる回転インジケータ付。



荷送料別送 受注生産 一般クラスI

遠心機(卓上型)

コード	① 23-6591-00	② 20-2045-01	③ 20-2045-02
価格(税抜)	¥180,000	¥38,000	¥46,000
品番	H-19a	RF-109K	MO-109K
規格	本体のみ	専用ローター(スイングタイプ)	ケース(15ml×24本架)
製品サイズ	W364×D384×H320mm		
重量	21.5kg		
最高回転数	4000rpm		
最大遠心力	2600×g		
最大処理量	360ml(15ml×24本)		
タイマー	1~999分・1~999秒		
電源の種類	AC100V 50/60Hz(5A, 0.5kVA)		
通常時在庫情報	-		

※本体以外に専用ローター、ケースのご購入が必須となります。

Centrifuge

New!



卓上小型遠心器

コード	① 25-3867-00	② 25-3867-01
価格(税抜)	¥54,000	¥60,000
品番	MODEL-40	MODEL-4MT
規格	管10ml×4本架	
製品サイズ	250×250×220mm	
重量	5kg	
付属品	-	コニカル底チューブ(φ16×105mm)×4本
電源の種類	AC100V 50/60Hz	
通常時在庫情報	-	

Centrifuge

New!

- コンパクトタイプ遠心機。
- 回転数6200(rpm)固定。
- 遠心加速度2020g。
- 1.5/2.0mlマイクロテストチューブ6本用



ミニ遠心機

コード	① 24-9919-00	② 24-9919-01
価格(税抜)	¥24,000	¥27,000
品番	CM-610	CM-630
製品サイズ	126×125×140mm	
重量	900g	1100g
最大回転数	6200rpm	10000rpm
最大遠心力	2020g	5260g
材質	ABS	
電源の種類	AC100V 50/60Hz	
通常時在庫情報	-	

Centrifuge(Manual)

- 手廻りで、簡単に使用できます。



手廻式遠心機

コード	① 10-2980-00
価格(税抜)	¥34,000
規格	2本架
製品サイズ	130×225×85mm
重量	約1kg
通常時在庫情報	-

組立商品 荷送料別送

- NEW
- 診断機器
 - メディカルバッグ
 - 計測・検診
 - 診察室備品
 - 外来・受付備品
 - 事務用品
 - 臨床・病理検査機器

Blood Cell Classification Counter

- プリンタ内蔵によるコンパクトサイズ。
- 各項目の変更およびプリンタ打ち出し順の変更が自由に行えます。
- 合計設定を100以外にもできます。
- 各項目は3桁表示で、パーセント表示も行えます。
- RS232C接続端子を標準装備。



血球分類計算器

コード	① 10-2146-00
価格(税抜)	¥125,000
品番	F410N
製品サイズ	W120×D230×H50mm(ホルダー部除く)
重量	約0.5kg
付属品	ACアダプタ、感熱紙、ロールホルダー、キーシール
電源の種類	AC100V 50/60Hz
通常時在庫情報	—

Bilirubin Stat-analyzer

- 蒸留水による0合わせの必要はありません。
- 測定の度に標準値の自動校正をします。
- 毛细管を使用するため、微量な試料で測定できます。
- 溶血250mg/dL以上のとき、表示が点滅します。

ビリルビン測定器

一般クラス1 特管



コード	① 23-2016-00
価格(税抜)	¥400,000
品番	B-105N
製品サイズ	W250×D330×H160mm
重量	2.5kg
検出方式	受光素子
測定範囲	0~30mg/dL
測定精度	±5%
光源	LED
フィルター	干渉フィルター-455nm, 575nm
試料	全血
測定時間	5秒
消費電力	2W
電源の種類	AC100V/220V 50/60Hz
通常時在庫情報	—

NEW

診断機器

メディカル
バッグ

計測・検診

診察室備品

外来・
受付備品

事務用品

臨床・
病理検査機器

New!



Hemocyte Counter

- 白血球3分類を含む18項目測定・プリンター内蔵。

全自動血球計数装置 PCE-350

日本製 一般クラス1 特管

コード	① 25-2957-00
価格(税抜)	¥1,900,000
品番	01-315-0
製品サイズ	220×450×374mm
重量	13kg
消費電力	80VA
電源の種類	AC100V
通常時在庫情報	—

Hemocytometers (Thoma)

- 主な用途: 赤血球算定。



Hemocytometers (Fuchs-Rosenthal)

- 主な用途: 白血球、脊髄液細胞算定。



血球計算器

血球計算盤



血球計算器

血球計算盤

血球計算器セット(トーマ)

一般クラス1

コード	① 10-2170-01	② 10-2170-02	③ 10-2170-03
価格(税抜)	¥23,500	¥37,000	¥41,500
規格	標準	標準	ブライトライン
構成	計算盤、赤血球ピペット、白血球ピペット、デッキガラス(22×22×0.4mm)×2枚	計算盤、赤血球ピペット、白血球ピペット、デッキガラス(22×22×0.4mm)×2枚、検定証	計算盤、赤血球ピペット、白血球ピペット、デッキガラス(22×22×0.4mm)×2枚、検定証
検定	JIS	JIS	JIS
画線		1.000×1.000mm	
目盛面深度		0.100mm	
通常時在庫情報		—	

血球計算盤(トーマ)

一般クラス1

コード	④ 10-2170-04	⑤ 10-2170-05	⑥ 10-2170-06
価格(税抜)	¥18,000	¥28,500	¥32,500
規格	標準	標準	ブライトライン
構成	計算盤、デッキガラス(22×22×0.4mm)×2枚	計算盤、デッキガラス(22×22×0.4mm)×2枚、検定証	計算盤、デッキガラス(22×22×0.4mm)×2枚、検定証
検定	JIS	JIS	JIS
画線		1.000×1.000mm	
目盛面深度		0.100mm	
通常時在庫情報		—	

血球計算器セット(フックスローゼンタル)

一般クラス1

コード	① 10-2175-01	② 10-2175-02	③ 10-2175-03
価格(税抜)	¥27,000	¥40,000	¥44,000
規格	標準	標準	ブライトライン
構成	計算盤、白血球ピペット、デッキガラス(22×22×0.4mm)×2枚	計算盤、白血球ピペット、デッキガラス(22×22×0.4mm)×2枚、検定証	計算盤、白血球ピペット、デッキガラス(22×22×0.4mm)×2枚、検定証
検定	JIS	JIS	JIS
画線		4.000×4.000mm	
目盛面深度		0.200mm	
通常時在庫情報		—	

血球計算盤(フックスローゼンタル)

一般クラス1

コード	④ 10-2175-04	⑤ 10-2175-05	⑥ 10-2175-06
価格(税抜)	¥22,500	¥35,000	¥39,000
規格	標準	標準	ブライトライン
構成	計算盤、デッキガラス(22×22×0.4mm)×2枚	計算盤、デッキガラス(22×22×0.4mm)×2枚、検定証	計算盤、デッキガラス(22×22×0.4mm)×2枚、検定証
検定	JIS	JIS	JIS
画線		4.000×4.000mm	
目盛面深度		0.200mm	
通常時在庫情報		—	

保冷库

インキュベーター

顕微鏡

検査室備品

遠心機

血液検査用品

病理検査用品

検便・検尿・
紙コップ

カバーガラス・
スライドグラス

計測機器

温湿度計

量器・試験管・
検査用品

検体輸送

Pipette for Red Corpuscle



赤血球ピペット

コード	① 10-2195-02
価格(税抜)	¥18,000
規格	ゴム管・吸口付
入数	10本
検定	JIS
通常時在庫情報	—

白血球ピペット

コード	② 10-2195-04	③ 10-2195-05
価格(税抜)	¥18,000	¥32,000
規格	ゴム管・吸口付	
入数	10本	
検定	JIS	JHS
通常時在庫情報	—	

※③は血液協会検定付。

ザーリーピペット

コード	④ 10-2195-00	⑤ 10-2195-01
価格(税抜)	¥16,000	¥31,000
規格	0.02mlゴム管・吸口付	
入数	10本	
検定	JIS	JHS
通常時在庫情報	—	

※⑤は血液協会検定付。

Nichipet Digital Micro Pipette

●注射筒、真空採血管に即応できるディスプレイ赤沈管です。

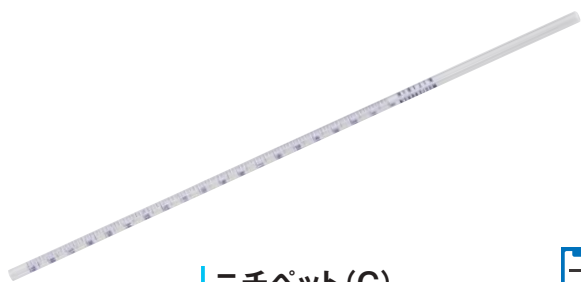

ニチペット(C)

コード	① 24-6872-00
価格(税抜)	¥17,500
品番	191993-C
入数	250本
通常時在庫情報	—

一般
クラスI

Micro Pipette

- 病院検査室における微量採血用として、または取り扱いの危険なラジオアイソトープやウィルス、精度の高いディスプレイガラス毛細管ピペットとしても使用できます。
- ガラス毛細管にコード化した色付きバンドと目盛りマークが印刷されています。



マイクロピペット

コード	① 10-2130-02	② 10-2130-07	③ 10-2130-08	④ 10-2130-10	⑤ 10-2130-11
価格(税抜)	¥5,000	¥5,000	¥5,000	¥6,300	¥7,600
規格	ブレイン				ヘパリン処理
容量	20μL	50μL	75μL	200μL	44.7μL
内径×外径×全長	φ0.57×φ1.34×127mm	φ0.93×φ1.37×127mm	φ1.13×φ1.52×127mm	φ1.68×φ2.03×127mm	φ0.93×φ1.37×127mm
入数	250本				
仕様	目盛り付、吸引チューブ1本付				
目盛りライン	76.2mm	72.8mm	75.0mm	90.0mm	65.2mm
通常時在庫情報	—				

※上記以外の容量につきましては、お問い合わせください。

Disposable ESR System

- ①は注射器採血用と真空採血用として使用できる血沈スタンドです。
- ②は注射器採血用、③は真空採血用です。
- ④はディスプレイタイプのピペットで、0点部分に特殊ストッパーが付いているので、血液が0点でピタリと止まります。

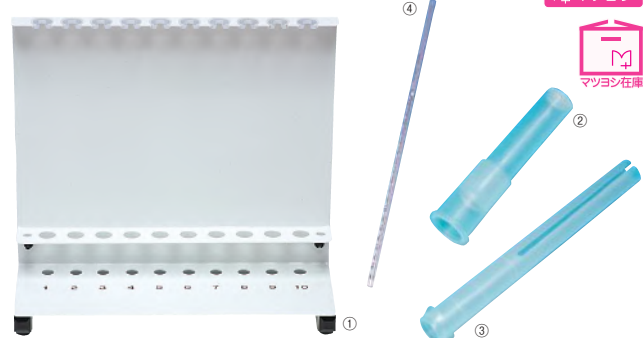

血沈測定システム
血沈DLスタンド

コード	① 02-3290-08
価格(税抜)	¥12,000
規格	10本立
通常時在庫情報	—

血沈E-Sチューブ

コード	② 02-3290-13
価格(税抜)	¥10,000
品番	1031
規格	注射器採血用
入数	500個
通常時在庫情報	マツヨシ在庫

血沈CT-Sチューブ

コード	③ 02-3290-14
価格(税抜)	¥12,000
品番	1032
規格	真空採血管用
入数	500個
通常時在庫情報	マツヨシ在庫

ポリस्पットG-S

コード	④ 02-3290-15
価格(税抜)	¥5,000
品番	1030
規格	ストッパータイプ
入数	100本
通常時在庫情報	マツヨシ在庫

一般
クラスI

Double Seal

●ピルマイクロメーター用。



タップシール

コード	① 10-2140-00
価格(税抜)	¥1,000
製品サイズ	15×65×3mm
通常時在庫情報	マツヨシ在庫

Glass Capillary Tubes

●マリンフィールド社製の世界中で使用されている微量測定用ガラス毛細管です。

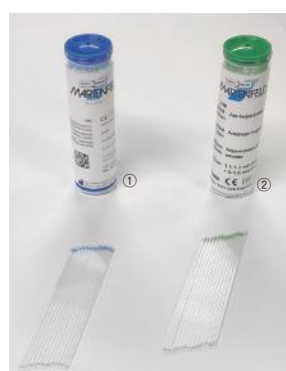

ガラス毛細管

コード	① 24-7371-00	② 24-7371-01
価格(税抜)	¥6,500	¥8,000
カラー	青	緑
規格	ブレイン	ヘパリン処理
容量	75μL	
内径×全長	φ1.1~1.2×75mm	
入数	100本×10/バイアル	
通常時在庫情報	—	



- 保冷库
- インキュベーター
- 顕微鏡
- 検査室用品
- 遠心機
- 血液検査用品
- 病理検査用品
- 検便・検尿・紙コップ
- カバーガラス・スライドガラス
- 計測機器
- 温湿度計
- 量器・試験管・検査用品
- 検体輸送



- 3種類の替刃が同じ本体で使用できる替刃式剪刀です。
- 替刃式なので刃先の研磨が不要で、切れ味が低下したら新品の刃先に交換可能です。



Trimming Knife (Spare Blade)

- 替刃は切れ味の優れたカーボン製。長さは130mm・260mmの2種類。
- ハンドル③~⑤はミクローム替刃(A22・S22・A35・S35・N35)の装着が可能。
- ハンドル④⑤は安全な小臓器の切り出しに適したミニタイプ。
- ハンドル⑤は刃が厚いハイプロファイル替刃の装着が可能。
- ハンドル⑥⑦はいずれも替刃を確実に固定するロック機構付きで、ポリ塩化ビニール製の刃先カバーが付属。



トリミングナイフ (替刃)

一般クラスI

コード	① 10-2480-01	② 10-2480-02
価格(税抜)	¥9,000	¥17,000
品番	No.130	No.260
製品サイズ	18×130×厚さ0.245mm	18×260×厚さ0.245mm
入数	50枚	
材質	カーボン	
通常時在庫情報	マツヨシ在庫	

トリミングナイフ (ハンドル)

一般クラスI

コード	③ 10-2480-09	④ 10-2480-06	⑤ 10-2480-12	⑥ 10-2480-10	⑦ 10-2480-11
価格(税抜)	¥3,000	¥6,000	¥4,000	¥3,000	¥5,000
品番	F80P	F80(ミニ)	F-80HL	F130P	F260P
製品サイズ	挟着部12×90mm・柄23×125mm	12×79.6×厚さ1.3mm	26×64.5×厚さ1.0mm	挟着部12×136mm・柄23×125mm	挟着部12×263mm・柄23×125mm
入数	1本	10コ	5コ	1本	
材質	挟着部=ステンレス、柄=ジュラコン				
通常時在庫情報	マツヨシ在庫				

Scalpel (Spare Blade)



- 替刃は解剖用0.6mm厚。高い剛性を持ち、錆びにくい特殊ステンレスを使用。
- ハンドルは替刃がワンタッチで装着できる特殊プラスチック製で、剛性・耐薬品性・耐熱性に優れ、オートクレーブ滅菌が可能です。



解剖メス (替刃)

コード	① 10-2485-01	② 10-2485-02
価格(税抜)	¥3,600	¥3,600
品番	No.61	No.62
規格	円刃	尖刃
製品サイズ	77×厚さ0.6mm(刃渡り60mm)	
入数	20枚	
材質	特殊ステンレス	
通常時在庫情報	マツヨシ在庫	

解剖メス (ハンドル)

コード	③ 10-2485-03
価格(税抜)	¥2,500
品番	F60
製品サイズ	27×145×厚さ15.5mm
材質	特殊樹脂
通常時在庫情報	—

替刃剪刀

コード	① 23-5463-00	② 23-5463-01	③ 23-5463-02
価格(税抜)	¥6,000	¥6,000	¥6,000
規格	両尖(Aタイプ)	両鈍(Bタイプ)	片尖(Cタイプ)
替刃装着時全長	145mm		
材質	ステンレス		
付属品	替刃アタッチメント		
通常時在庫情報	マツヨシ在庫		

専用替刃

コード	④ 23-5463-03	⑤ 23-5463-04	⑥ 23-5463-05
価格(税抜)	¥5,000	¥5,000	¥5,000
規格	両尖(Aタイプ)	両鈍(Bタイプ)	片尖(Cタイプ)
入数	5ペア		
材質	ステンレス		
通常時在庫情報	マツヨシ在庫		

Scalpel (Spare Blade)



- 替刃は1.2mm厚の特殊ステンレスを使用。剛性と防錆に優れ、最高の切れ味が得られます。
- ハンドルは高精度の特殊プラスチック製で、剛性・耐薬品性・耐熱性に優れ、オートクレーブ滅菌が可能です。

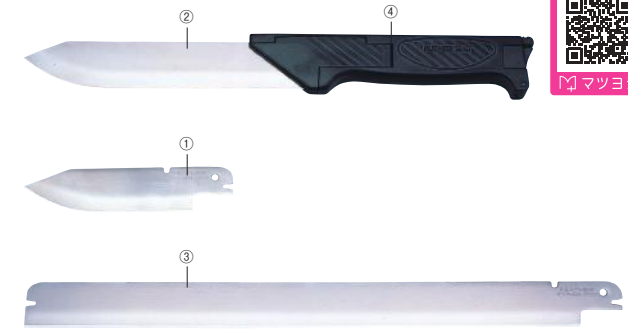

解剖刀 (替刃)

コード	① 10-2490-01	② 10-2490-02
価格(税抜)	¥5,000	¥6,000
品番	No.100	No.170
製品サイズ	222×厚さ1.2mm(刃渡り100mm)	292×厚さ1.2mm(刃渡り170mm)
入数	5枚	
材質	特殊ステンレス	
通常時在庫情報	—	

脳刀 (替刃)

コード	③ 10-2490-03
価格(税抜)	¥11,000
品番	No.325
製品サイズ	450×厚さ1.2mm(刃渡り325mm)
入数	5枚
材質	特殊ステンレス
通常時在庫情報	マツヨシ在庫

解剖刀・脳刀 (ハンドル)

コード	④ 10-2490-04
価格(税抜)	¥2,500
品番	F100
製品サイズ	35×165×厚さ18mm
材質	特殊樹脂
通常時在庫情報	—

Trimming Knife (Spare Blade)



- ①は②と③の両替刃が装着できる共用ハンドルです。
- 2ヶ所のネジで替刃を固定します。オートクレーブ滅菌が可能です。
- 刃先に触れる事なく替刃の交換ができます。

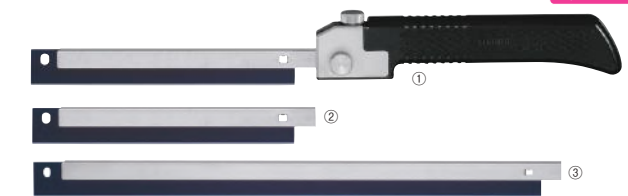

セーフティトリミングナイフ (ハンドル)

コード	① 24-9010-00
価格(税抜)	¥5,000
品番	F-1326P
製品サイズ	W150×D33×H18mm
重量	87g
材質	柄部=ポリスルホン、その他=ステンレス
通常時在庫情報	—

セーフティトリミングナイフ (替刃)

コード	② 24-9010-10	③ 24-9010-11
価格(税抜)	¥3,400	¥6,400
品番	No.M130C	No.M260C
製品サイズ	W168×D32×H10mm(刃渡り130mm)	W300×D32×H10mm(刃渡り260mm)
重量	307g	570g
入数	10枚	
材質	刃部=カーボン、背金=ステンレス	
通常時在庫情報	—	



●ミクロトーム専用の超精密刃先により優れた切れ味です。

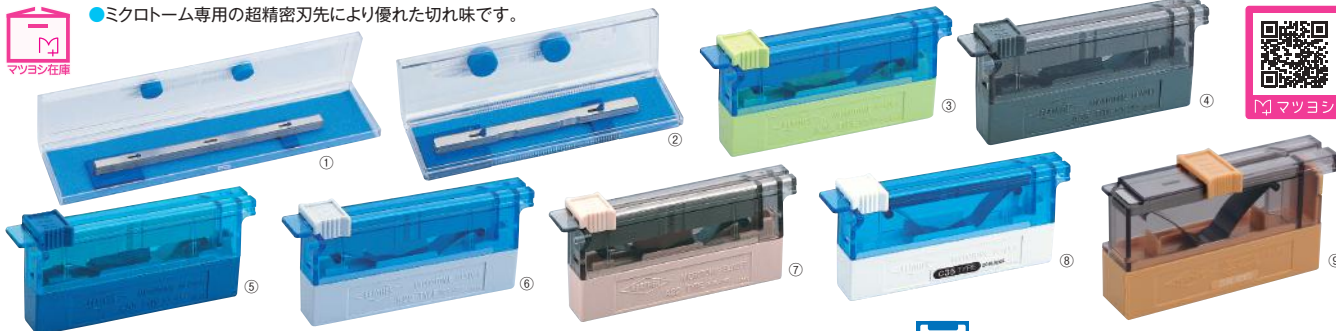

ミクロトーム替刃

一般
クラスI

コード	①10-2465-01	②10-2465-02	③10-2465-04	④10-2465-05	⑤10-2465-06	⑥10-2465-07	⑦20-2330-00
価格(税抜)	¥18,000	¥9,000	¥8,500	¥8,500	¥8,500	¥8,500	¥8,500
品番	S35LL	S35L	N35	A35	S35	S22	A22
規格	超大型パラフィン切片薄切用	大型パラフィン切片薄切用	パラフィン切片薄切用(連続切片)	パラフィン切片薄切用(硬組織切片)	パラフィン切片薄切用(通常切片)	パラフィン切片薄切用(極薄切片)	パラフィン切片薄切用
入数	20枚			50枚			
材質	特殊ステンレス						
刃付仕上	超精密強化刃先						
通常時在庫情報	マツヨシ在庫						

凍結切片薄切用
ミクロトーム替刃

一般
クラスI

コード	⑧10-2465-03	⑨20-2321-00
価格(税抜)	¥3,500	¥3,600
品番	C35	ハイプロファイル
入数	20枚	
材質	特殊カーボン	特殊ステンレス
ホルダー	No.130C-A/S	No.150C-H
通常時在庫情報	マツヨシ在庫	

Microtome Blade Holder

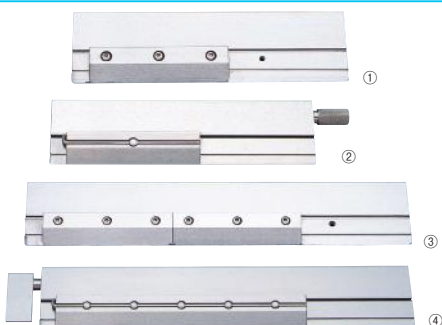

滑走式ミクロトーム用ホルダー

一般
クラスI

コード	①10-2475-03	②10-2470-02	③10-2475-01	④10-2470-01
価格(税抜)	¥48,000	¥70,000	¥70,000	¥80,000
品番	No.160	No.160E	No.240W	No.240E
規格	ネジ式固定	ワンタッチ固定	ネジ式固定(替刃2枚装着)	ワンタッチ固定(替刃2枚装着)
通常時在庫情報	マツヨシ在庫			

Microtome Blade Holder



回転式ミクロトーム用ホルダー

一般
クラスI

コード	①10-2475-04	②10-2470-03
価格(税抜)	¥48,000	¥70,000
品番	No.130A	No.130AE
規格	ネジ式固定	ワンタッチ固定
通常時在庫情報	マツヨシ在庫	

Microtome Blade Holder

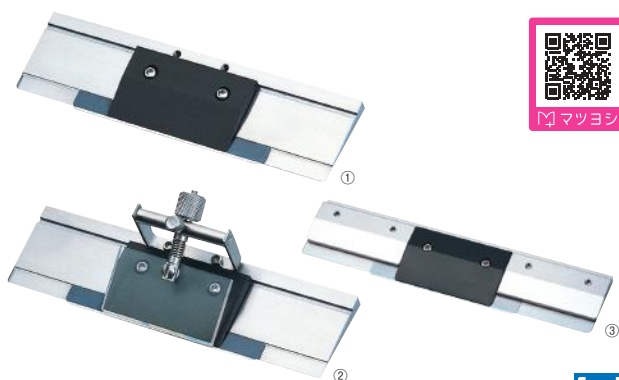

クリオスタットミクロトーム用ホルダー

一般
クラスI

コード	①20-2320-00	②20-2320-01	③20-2321-01
価格(税抜)	¥50,000	¥55,000	¥50,000
品番	No.130C-A	No.130C-S	No.150C-H
規格	アンチロールアタッチメントなし	アンチロールアタッチメント付	ハイプロファイル専用
通常時在庫情報	マツヨシ在庫		

Microtome Oil



ミクロトームオイル

コード	①10-2525-00	②10-2525-01
価格(税抜)	¥1,500	¥6,000
品番	LA-100	LA-500
規格	低粘度	
内容量	100cc	500cc
通常時在庫情報	マツヨシ在庫	

スライダスオイル

コード	③10-2525-02
価格(税抜)	¥1,600
品番	LA-HS
規格	高粘度
内容量	100cc
通常時在庫情報	マツヨシ在庫



Forceps(Tweezers)

●日本製。



KFIPinセット
精密用

コード	①05-3005-00
価格(税抜)	¥2,350
品番	K-19
全長	190mm
材質	ステンレス
通常時在庫情報	マツヨシ在庫



Forceps(Tweezers)

●日本製。



KFIPinセット
1型

コード	①05-3020-00
価格(税抜)	¥1,600
品番	K-22
全長	125mm
材質	ステンレス
通常時在庫情報	マツヨシ在庫



Paraffin Flattening Table

- 従来のニクロム線熱源を使用せず、ガラスファイバーシリコンヒーターによる厚さ2mmの熱源体の採用により、従来方式では不可能だった「低平板型」を実現しました。
- 伸展温度は50~60℃が目安です。

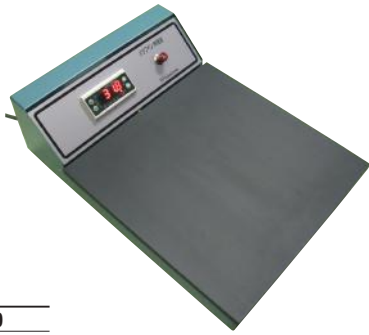

パラフィン伸展器

コード	① 10-2565-00
価格(税抜)	¥118,500
品番	T-76
規格	低平板型
製品サイズ	W300×D400×H115mm、 熱板部=300×300mm
材質	鋼板、アルミ(ニュートン塗装)
温度設定	0~100℃(可変式)
電源の種類	AC100V 50/60Hz(3A)
通常時在庫情報	—

Paraffin Flattening Table

- 特殊なプレート形状で、液化させてパラフィンを無駄なく除去します。
- 人間工学に基づいた傾けられたプレートは、長時間の使用でも疲れを感じません。
- 高容量ヒーターを使用しており、スイッチを入れてから5分で使用可能な温度になります。
- 不要になったパラフィンは下部のパラフィンプールに溜まり、清掃の際はパラフィンプールを外して中身を捨てるだけです。

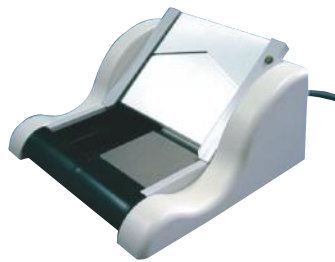
パラフィン成形装置
取っところパラ太郎

コード	① 20-2130-00
価格(税抜)	¥120,000
品番	PTR-130
製品サイズ	W210×D110×H200mm
プレート寸法	除去プレート=W120×H110mm、 コートプレート=W62×H58mm
重量	1kg
温度設定	除去プレート=130℃(±5℃)、 コートプレート=90℃(±10℃)
電源の種類	AC100V 50/60Hz(90VA)
通常時在庫情報	—



Filter paper

- 生検組織、病理標本の見落とし防止濾紙。
- 微小組織の粉失防止に適しています。
- 自由にカットして使用できます。



使用例

カラーリング濾紙

コード	① 23-5055-00	② 23-5055-01
価格(税抜)	¥2,800	¥12,000
品番	804-100-1	804-100-2
製品サイズ	55×91mm	
入数	36枚	36枚×5箱
通常時在庫情報	—	

Paraffin Stretching Board

- 湯のぼし不要、伸展器の上に置くだけで従来の2倍以上の伸展処理ができます。

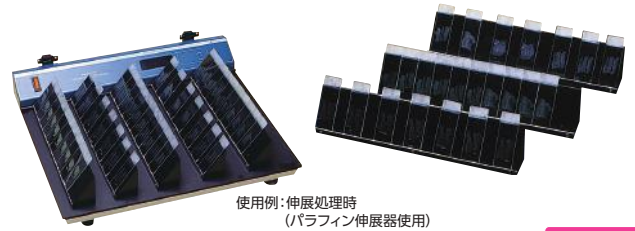
使用例:伸展処理時
(パラフィン伸展器使用)

パラフィン伸展板

コード	① 10-2570-01	② 10-2570-02
価格(税抜)	¥20,000	¥25,000
品番	TK-8型	TK-10型
カラー	ブラック	
規格	8枚用	10枚用
製品サイズ	W260×D40×H60mm	W300×D40×H60mm
材質	アルミ	
通常時在庫情報	—	

Paraffin Disinfectant Wipe

- ミクロトーム、包埋センター、装具類、作業台に付着したパラフィンを除去し、再付着を防止します。
- ①~③はウェットティッシュタイプ。
- ④は使いやすいスプレータイプ。



パラワイフ

コード	① 23-6589-00	② 23-6589-01	③ 23-6589-02
価格(税抜)	¥2,400	¥5,400	¥9,960
品番	401-400-1	401-400-5	401-400-6
入数	50枚×1コ	50枚×3コ	50枚×6コ
通常時在庫情報	—		

パラクリーナーSS

コード	④ 23-2009-03	⑤ 23-2009-01
価格(税抜)	¥11,000	¥10,000
規格	500ml空スプレー付	詰替用
内容量	1000ml	
通常時在庫情報	—	



Staining Jar

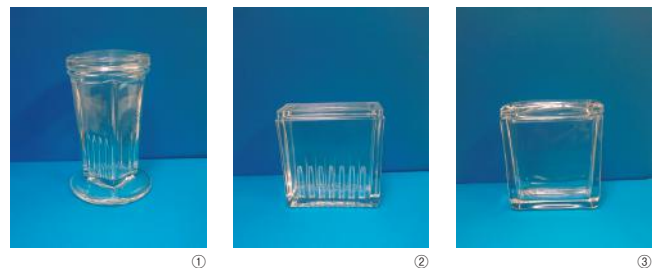

①

②

③



染色バット

コード	① 24-7966-00	② 24-7966-01	③ 24-7966-02
価格(税抜)	¥1,700	¥2,800	¥2,260
品番	BT-500	BT-220	BT-210
規格	丸バット5枚用	角バット溝付き8枚用	角バット溝なし
外寸	φ72×H115mm	W93×D44×H97mm	W100×D50×H100mm
重量	345g	490g	680g
材質	ガラス		
通常時在庫情報	—		



●10枚用、15枚用の染色バットを並べて染色作業ができます。



染色バット台

コード	① 23-2248-00	② 23-2248-01
価格(税抜)	¥8,500	¥9,500
規格	5コ用	7コ用
製品サイズ	W358×D140×H115mm	W486×D140×H115mm
1区画寸法	W52×D102×H40mm	
材質	ポリ塩化ビニール	
通常時在庫情報	-	

Slide Rack

Corrective for Formaldehyde

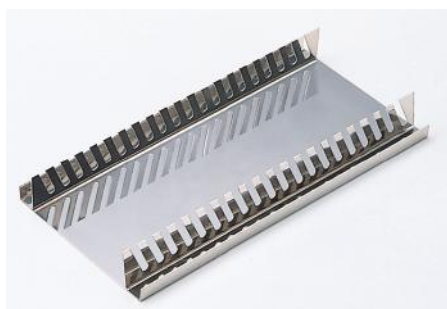

- 切り出し、ふき取りに適したホルマリン中和剤を含有した吸収力の高いバッドです。
- ①は薄くて便利な、ロールタイプです。
- ②は切り出しに最適な、マットタイプです。



ファンパッド

コード	① 23-5054-01	② 24-4708-00
価格(税抜)	¥6,000	¥8,000
規格	GL	LC
シート	280×300mm (1ロールあたり50シート)	200×280mm
入数	1ロール	25枚
通常時在庫情報	-	

スライド立

コード	① 10-2620-00
価格(税抜)	¥1,300
規格	20枚用
製品サイズ	82×150×22mm
材質	ステンレス
通常時在庫情報	-



Formalin Storage Bags

- 特殊フィルム構造で、衝撃強度・バリア性・シール適性に優れています。
- メモしたり袋のサイド部分をまとめるのに便利なサイドテープ付。
- ホルムアルデヒドを逃さない臓器保存袋「ヒストバックシリーズ」からバケツごと封入できるように開発した大型袋です。

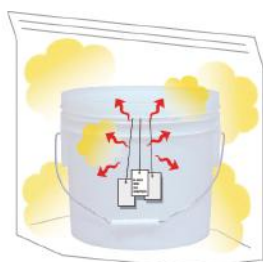

ホルマリンバケツ用袋 ヒストバックXL1

コード	① 24-6266-00	② 24-6266-01
価格(税抜)	¥9,800	¥39,500
入数	10枚	50枚
バケツ寸法	8~13L (φ30×H30cm程度)	
通常時在庫情報	-	

※バケツは付いておりません。

Corrective for Xylene

- 置くだけで、キシレンを吸着し、濃度を軽減します。



キャッチキシレン(箱タイプ)

コード	① 24-4706-00	② 24-4706-01
価格(税抜)	¥9,800	¥18,800
製品サイズ	148×105×25mm	
入数	5コ	10コ
通常時在庫情報	-	

Spill Kit

- ホルマリン漏液対策キット。
- ケースは持ち手付きで、ホルマリンの流出場所へキットごと携帯でき、緊急時にすぐに対応できます。



スピルキット

コード	① 24-9011-00	② 24-9011-01
価格(税抜)	¥7,500	¥19,500
品番	312-100-01	312-100-02
製品サイズ	W51×D7.5×H32cm (プラス持ち手分H4.6cm)	
構成	ファンパッドS×4枚、ファンパッドL×1枚、デイスボガウン×1枚、ゴム手袋×1組、活性炭マスク×1枚、保護メガネ×1個、Histo PACK XL 1×1枚、ホルマリン取扱マニュアル×1冊	
使用期限	使用期限ではなく有効期限の設定あり、ファンパッドSとLは未開封で納品後2年、開封後は6ヶ月が有効期限	
入数	1ケース	3ケース
通常時在庫情報	-	

Corrective for Formaldehyde

- 置くだけで、高濃度から低濃度のホルムアルデヒドを吸着・分解します。



キャッチホルム(箱タイプ)

コード	① 23-5053-00	② 23-5053-01
価格(税抜)	¥9,800	¥18,800
製品サイズ	148×105×25mm	
入数	5コ	10コ
通常時在庫情報	-	



- 病理組織学検査、および生殖試験における標本類のチャック付き・スタンドタイプの保存容器です。
- フィルムの材質は耐衝撃性・バリア性・シール適性に優れ、内ポリエチレン・外ナイロンの2層構造です。
- フィルム表面にはインデックスを直接書き込めるラベル印刷加工がされています。
- 別売のヒストファイルボックスは、ヒストパックのサイズに合わせて仕切板で自由に間仕切りできます。



ヒストパック

コード	① 20-2135-01	② 20-2135-11	③ 20-2135-02	④ 20-2135-12	⑤ 10-2580-03
価格(税抜)	¥59,500	¥4,000	¥62,800	¥6,300	¥47,800
品番	L-1		L-2		L-3
製品サイズ	90×160mm		150×220mm		220×310mm
入数	1500枚	100枚	1000枚	100枚	300枚
通常時在庫情報	マツヨシ在庫				
コード	⑥ 10-2580-13	⑦ 10-2580-04	⑧ 10-2580-07	⑨ 10-2580-06	
価格(税抜)	¥15,950	¥65,400	¥6,540	¥55,400	
品番	L-3		L-15		L-5
製品サイズ	220×310mm	125×180mm	(125×180MM)	300×450mm	
入数	100枚	1000枚	100枚	200枚	
通常時在庫情報	マツヨシ在庫				

ヒストファイルボックス

コード	⑩ 10-2580-05
価格(税抜)	¥13,800
製品サイズ	460×260×210mm
入数	10コ
通常時在庫情報	—

組立商品

Moisture-Proof Specimen Container

- 定番の試料・標本保存用のスチロール瓶です。



スチロール瓶

コード	① 10-2591-00	② 10-2591-01	③ 10-2591-02	④ 10-2591-03	⑤ 10-2591-04	⑥ 10-2591-05	⑦ 10-2591-06
価格(税抜)	参考 ¥50	参考 ¥55	参考 ¥62	参考 ¥73	参考 ¥86	参考 ¥97	参考 ¥114
キャップ	オレンジ						
製品サイズ	φ21.4×φ20.5×43.2mm	φ29.7×φ26.1×46.3mm	φ29.7×φ25.9×57.1mm	φ31.7×φ28.1×64.5mm	φ32.6×φ31.2×68mm	φ40.2×φ35.0×70.6mm	φ43.1×φ36.9×74.2mm
容量	5cc	10cc	15cc	25cc	30cc	40cc	50cc
材質	本体=ポリスチレン、キャップ=ポリエチレン						
通常時在庫情報	—						
コード	⑧ 10-2591-07	⑨ 10-2591-08	⑩ 10-2591-09	⑪ 10-2591-10	⑫ 10-2591-11	⑬ 10-2591-12	
価格(税抜)	参考 ¥170	参考 ¥200	参考 ¥240	参考 ¥308	参考 ¥420	参考 ¥640	
キャップ	オレンジ					あずき色	
製品サイズ	φ49.8×φ43.9×81.0mm	φ51.4×φ49.1×84.3mm	φ59.1×φ52.7×95.6mm	φ69.7×φ59.7×109.9mm	φ81.1×φ68.8×124.3mm	φ94.2×φ80.7×152.5mm	
容量	70cc	90cc	120cc	200cc	300cc	500cc	
材質	本体=ポリスチレン、キャップ=ポリエチレン						
通常時在庫情報	—						



Specimen Container

- フタにシリコンパッキンが組み込まれており、密閉性に優れています。
- 内身が見える透明フタで、積み重ねもできます。



タイトボックス

コード	① 10-2360-01	② 10-2360-02	③ 10-2360-03	④ 10-2360-04	⑤ 10-2360-05	⑥ 10-2360-06
価格(税抜)	¥500	¥550	¥650	¥900	¥1,000	¥1,300
規格	No.1	No.1.5	No.2	No.3浅型	No.3	No.4浅型
外寸	120×98×46mm	138×109×53mm	159×122×57mm	210×150×45mm	210×150×70mm	257×190×53mm
容量	260ml	400ml	590ml	700ml	1200ml	1500ml
材質	本体=ポリプロピレン、フタ=AS、パッキン=シリコンゴム、止金=ステンレス					
通常時在庫情報	—					
コード	⑦ 10-2360-07	⑧ 10-2360-08	⑨ 10-2360-09	⑩ 10-2360-10	⑪ 10-2360-11	⑫ 10-2360-12
価格(税抜)	¥1,400	¥2,000	¥600	¥650	¥800	¥1,300
規格	No.4	No.5	No.11	No.11.5	No.12	ロング
外寸	257×190×87mm	324×234×107mm	120×98×86mm	138×109×97mm	159×122×110mm	312×122×107mm
容量	2700ml	5600ml	550ml	800ml	1300ml	2500ml
材質	本体=ポリプロピレン、フタ=AS、パッキン=シリコンゴム、止金=ステンレス					
通常時在庫情報	—					

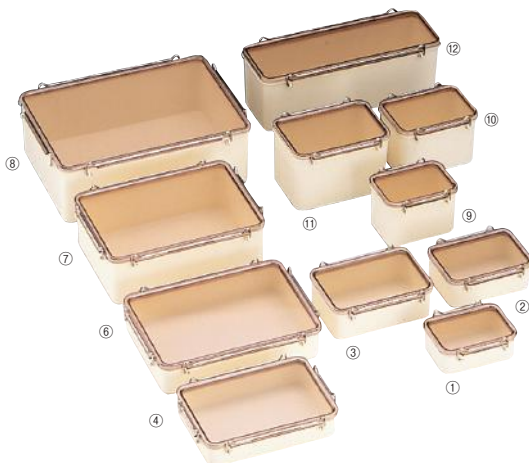

Specimen Container

- 発泡ポリエチレン製パッキン付きで密閉性に優れた標本瓶です。

広口標本瓶

コード	① 24-2898-00	② 24-2898-01	③ 24-2898-02
価格(税抜)	参考 ¥190	参考 ¥260	参考 ¥350
口内径×胴径×高さ	φ59×φ75×92mm	φ72×φ90×118mm	φ72×φ90×167mm
容量	300ml	500ml	1L
材質	本体=ポリ塩化ビニール、フタ=ポリプロピレン、パッキン=発泡ポリエチレン		
通常時在庫情報	マツヨシ在庫	—	—



NEW

診断機器

メディカルバッグ

計測・検診

診察室備品

外来・受付備品

事務用品

臨床・病理検査機器

保冷庫

インキュベーター

顕微鏡

検査室備品

遠心機

血液検査用品

病理検査用品

検便・検尿・紙コップ

カバーガラス・スライドグラス

計測機器

温湿度計

量器・試験管・検査用品

検体輸送



NEW

- 診断機器
- メディカルバッグ
- 計測・検診
- 診察室備品
- 外来・受付備品
- 事務用品
- 臨床・病理検査機器

Container

New!

- ホルマリンにも対応する二重シール構造のPP製容器。
- 病理サンプルの採取や保管に適します。



セキュリティ・クリーンコンテナ

コード	① 25-3812-00	② 25-3812-01	③ 25-3812-02
価格(税抜)	¥7,000	¥7,200	¥7,600
品番	07-2840	07-2841	07-2842
容量	20ml	40ml	60ml
目盛	5ml		10ml
入数		100個	
通常時在庫情報	-		
コード	④ 25-3812-03	⑤ 25-3812-04	⑥ 25-3812-05
価格(税抜)	¥9,200	¥10,200	¥10,800
品番	07-2843	07-2848	07-2844
容量	80ml	90ml	120ml
目盛		10ml	
入数		100個	
通常時在庫情報	-		

Specimen Pack

- 検体の破損を防ぐナイロン製の保存袋です。
- ホルマリンやアルコール液に変化なく使用できます。
- 内容物表記用木札付。



ビセラバッグ(臓器組織標本保存袋)

コード	① 20-2140-00	② 20-2140-01	③ 20-2140-02	④ 20-2140-03
価格(税抜)	¥19,000	¥21,000	¥24,000	¥36,000
品番	BV-1	BV-2	BV-3	BV-4
製品サイズ	90×120mm	130×170mm	180×240mm	250×350mm
入数			100コ	
通常時在庫情報	-			

Specimen Pack

- ビセラバッグ専用のホルマリン槽です。
- ①と②、③と④は積み重ねができます。



ビセラバッグ専用ボックス

コード	① 20-2141-00	② 20-2141-01	③ 20-2141-02	④ 20-2141-03
価格(税抜)	¥4,400	¥3,800	¥3,500	¥3,300
品番	3646型	3644型	3643型	3642型
製品サイズ	440×635×325mm	440×635×230mm	358×530×270mm	358×530×187mm
通常時在庫情報	-			

Specimen Box



- フタがしっかり閉まって密閉できる、使いやすいケースです。



丸型サンプルケース

コード	① 23-7798-00	② 23-7798-01	③ 23-7798-02	④ 23-7798-03	⑤ 23-7798-04
価格(税抜)	¥58	¥80	¥140	¥195	¥250
品番	60M-2	80M-2	95M-2	110M-2	130M-2
容量	50ml	100ml	270ml	470ml	700ml
外寸	φ60×22mm	φ80×25mm	φ95×46mm	φ100×53mm	φ130×56mm
材質	本体=ポリスチレン、フタ=ポリエチレン				
通常時在庫情報	マツヨシ在庫				

Specimen Box

- 細かなものの収納・搬送に便利です。



角型バックケース

コード	① 23-7799-00	② 23-7799-01	③ 23-7799-02	④ 23-7799-03
価格(税抜)	¥950	¥1,190	¥1,650	¥2,090
品番	B-385	B-386	B-387	B-388
容量	3.1L	5.7L	9.3L	14.5L
外寸	197×257×89mm	242×306×103mm	287×357×120mm	337×411×139mm
材質	本体=ポリプロピレン、フタ=ポリエチレン			
通常時在庫情報	-			

Moisture-Proof Cabinet

- 独自開発した光触媒機能付き電子ドライユニットを搭載し、除湿しながら庫内の空気をクリーンに保持します。
- 湿度(30~50%RH)で任意設定可能な全自動防湿保管庫。



全自動防湿保管庫「オートクリーンドライ」

荷送料別注

コード	① 24-4709-00	② 24-4709-01
価格(税抜)	参考 ¥43,806	参考 ¥51,500
品番	ED-41CAT(BW)	ED-55CAT(BW)
容量	39L	53L
製品サイズ	W338×D356×H459mm	W338×D356×H592mm
庫内寸法	W332×D299×H387mm	W332×D299×H520mm
重量	8kg	10kg
材質	本体=スチール、扉=強化ガラス・アルミ・ABS、天板=ABS	
耐荷重	12kg(1段)	
付属品	波形レンズホルダー、鍵×2コ、コード留めクリップ	
庫内湿度	30~50%RH	
消費電力	0.9W(平均)	
電源の種類	AC100V 50/60Hz	
通常時在庫情報	-	

NEW

診断機器

メディカル
バッグ

計測・検診

診察室備品

外来・
受付備品

事務用品

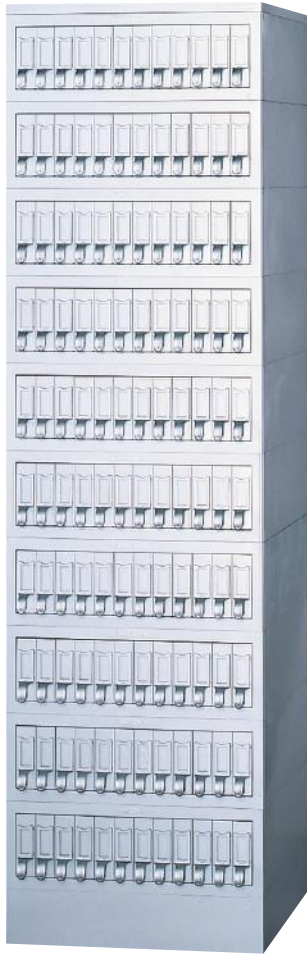
臨床・
病理検査機器

※写真はプレパラート整理器10台に天板・台座を
セットした例です

- ①は標本を垂直に収納。標本はスプリングによって完全に隔離された状態で保存できます。
- ②は保存枚数に応じてどの位置でも自由に固定しますので、多枚数保存できます。
- ③は標本を垂直に収納。2本のスプリングによって安全に隔離された状態で保存できます。
- ④は各区画ごとの整理分類が可能です。1引出は6つの区画に仕切られています。

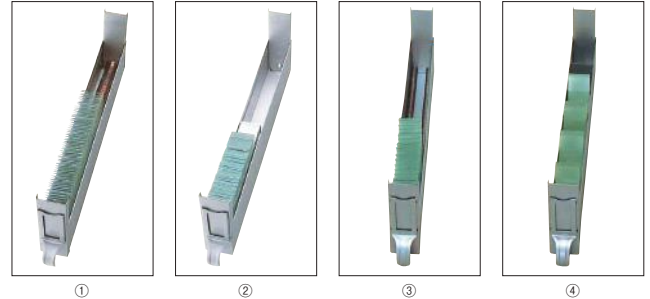

マツヨシ

プレパラート整理器

荷送料
別途

受注
生産

コード	① 10-2700-01	② 10-2700-02	③ 10-2705-01	④ 10-2705-02
価格(税抜)	¥36.600	¥36.600	¥36.600	¥36.600
規格	1型1条スプリング式	1型マグネット式	1型2条スプリング式	1型間仕切式
製品サイズ	W433×D310×H143mm(1段)			
引出内寸	W29×D290×H102mm			
収容量	1500枚(1引出125枚)	2400枚(1引出200枚)	1800枚(1引出150枚)	
通常時在庫情報	-			

オプション

コード	⑤ 10-2710-01	⑥ 10-2710-03
価格(税抜)	¥6.800	¥7.800
品名	天板	台座
構成品	-	-
通常時在庫情報	-	

Tissue Block Storage

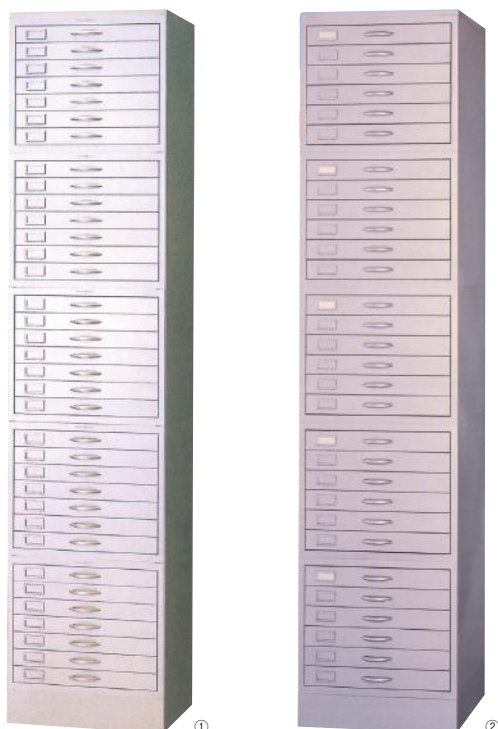

※写真はティッシュブロック整理器5台に天板・台座をセットした例です

- ティッシュブロックはもちろん、木製包埋ブロックの保存、整理も可能。
- スペースに合わせて積み重ねできます。
- 目的に合わせて、自由にスペースを確保できる取りはずし自由な仕切板が11枚ずつ付いています。
- ①はブロックであれば、1引出300コ、1台で2520コ収納することができます。
- ②はブロックであれば、1引出360コ、1台で2160コ収納することができます。



マツヨシ

ティッシュブロック整理器

荷送料
別途

受注
生産

コード	① 20-2151-00	② 20-2150-00
価格(税抜)	¥56.000	¥56.000
品番	15-A	15-B
製品サイズ	W433×D310×H357mm	
引出内寸	W388×D292×H42mm	W388×D292×H50mm
引出数	7コ	6コ
通常時在庫情報	-	

オプション

コード	③ 20-2151-01	④ 20-2151-02
価格(税抜)	¥6.800	¥7.800
品名	天板	専用架台
通常時在庫情報	-	

※①②を5台ご注文の際、③④が各1個付属となります。

NEW

診断機器

メディカル
バッグ

計測・検診

診察室備品

外来・
受付備品

事務用品

臨床・
病理検査機器

Prepared Slides Box

- 1引出にガラスを300枚納められ、合計3000枚が収納可能。
- 積み重ねも可能ですのでスペースを取らずに標本を整理できます。



オブジェクト整理箱

コード	①10-2670-00
価格(税抜)	¥28,000
品番	T-80-A
製品サイズ	W410×D275×H235mm
材質	枠=木(メラミンニス塗装)、引出=ABS
通常時在庫情報	—

Prepared Slides Box

- プレパラートグラスケース付。



プレパラートグラスケース収納カセット

コード	①20-2157-00 □□	②20-2158-00 □□
価格(税抜)	¥9,160	¥9,800
品番	HA4-002PG	HA4-003PG
規格	2段	3段
製品サイズ	W247×D362×H125mm	
引出内寸	W233×D338×H50mm (2コ)	W233×D338×H32mm (3コ)
材質	本体=ABS、引出・ケース=ポリスチレン樹脂	
付属品	プレパラートグラスケースPG-S01×12コ	プレパラートグラスケースPG-B01×18コ
プレパラート収容量	300枚	450枚
通常時在庫情報	—	

※ご注文の際には、□□にサブコードをご指定ください。

(サブコード/引出カラー)

01	透明	02	アンバー
----	----	----	------

Prepared Slides Box

人気
アイテム



- コルクの敷板付。



プレパラートボックス

コード	①23-2014-00
価格(税抜)	¥1,080
規格	100枚用
製品サイズ	208×172×30mm
材質	ABS
通常時在庫情報	マツヨシ在庫

Prepared Slides Box

- 1引出に150枚、20引出で3000枚のガラスを収納できます。
- 1引出は2区分になっており、仕切板を追加することで12区分まで区分けできます。
- 引出はストッパー付。
- 積み重ねての使用も可能です。



プレパラート整理箱

コード	①10-2690-00
価格(税抜)	¥20,000
品番	PS-3000
製品サイズ	W410×D275×H235mm
通常時在庫情報	—

オプション

コード	②10-2690-01	③10-2690-02
価格(税抜)	¥3,000	¥200
品名	仕切板	見出し紙
入数	50枚	20枚
通常時在庫情報	—	

Prepared Slides Box

- プレパラート25枚の収納が可能です。

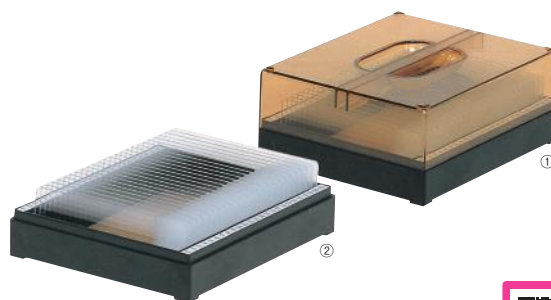

プレパラートグラスケース

コード	①20-2159-00	②20-2160-00
価格(税抜)	¥280	¥200
品番	PG-S01	PG-B01
カラー	ケース=ブラック、フタ=アンバー	
規格	25枚用・フタ付	25枚用・フタなし
製品サイズ	W113×D93×H44mm	W113×D93×H20mm
材質	ポリスチレン樹脂	
通常時在庫情報	—	

Prepared Slides Box

- New!**
- 包理ブロックの保存や整理に適しています。
 - 1段ごとの分割/増設が可能。
 - 1段あたり約250個のブロックが収納可能です。
 - 整理しやすい仕切付の引き出しです。



ファイリングキャビネット

コード	①10-2661-01
価格(税抜)	¥25,000
品番	505-401-2
製品サイズ	W230×D423×H315 (6段1ケース)mm
引出内寸	W214×D398×H38mm
材質	プラスチック
通常時在庫情報	—

NEW

診断機器

メディカル
バッグ

計測・検診

診察室備品

外来・
受付備品

事務用品

臨床・
病理検査機器

Prepared Slides Box

人気
アイテム

●プレパラート保存の定番品。



プレパラートボックス(木製)

コード	① 10-2675-04
価格(税抜)	¥1,910
規格	100枚用
製品サイズ	255×203×38mm
通常時在庫情報	マツヨシ在庫

Prepared Slides Box



木製プレパラートボックス

コード	① 23-7871-00	② 23-7871-01
価格(税抜)	¥1,020	¥1,250
規格	20枚用	50枚用
製品サイズ	120×113×38mm	200×150×38mm
通常時在庫情報	-	
コード	③ 23-7871-02	④ 23-7871-03
価格(税抜)	¥1,900	¥1,800
規格	100枚用	100枚用(鉛用)
製品サイズ	255×200×38mm	255×145×40mm
通常時在庫情報	-	

Prepared Slides Box

●収納物を確認できる透明フタタイプ。



プレパラートボックス(透明フタ)

コード	① 24-3900-00	② 24-3900-01	③ 24-3900-02
価格(税抜)	¥630	¥930	¥1,250
規格	25枚用	50枚用	100枚用
製品サイズ	106×94×35mm	107×177×35mm	207×176×35mm
材質	本体=木、フタ=ポリスチレン		
通常時在庫情報	-		



Prepared Slides Box

●75×25mm、76×26mm、1×3インチのスライドグラスを収納できます。
●積み重ね可能。
●②はヒンジとロック付。



カラーライドボックス

コード	① 23-6849-00 □□	② 23-6849-01 □□
価格(税抜)	¥780	¥1,400
規格	25枚用	100枚用
製品サイズ	W141×D88×H35mm	W208×D175×H34mm
材質	ABS	
通常時在庫情報	-	

※ご注文の際には、□□にサブコードをご指定ください。

(サブコード/カラー)

01	青	02	緑	03	赤	04	黄	05	白
----	---	----	---	----	---	----	---	----	---

Prepared Slides Box

●倍幅スライドグラスが入ります。
●木製のマップです。



木製マップ

コード	① 24-9012-00	② 24-9012-01	③ 24-9012-02	④ 24-9012-03
価格(税抜)	¥750	¥700	¥700	¥800
品番	40007	40008	40009	40011
規格	KO型	日の字型	田の字型	30枚用一本抜
製品サイズ	278×358mm	187×343mm		275×343mm
材質	木・紙			
販売単位	10枚			
通常時在庫情報	-			

単位



Prepared Slides Holder

- スライドが取りやすいように爪かけが付いています。



マツペ(木製)

単位

コード	① 10-2640-00	② 10-2640-01	③ 10-2640-02	④ 10-2640-03
価格(税抜)	¥700	¥700	¥730	¥800
品番	50-103-01	50-103-02	50-103-03	50-103-03
規格	10枚用	20枚用	30枚用	36枚用
製品サイズ	187×178mm	187×343mm	275×343mm	275×410mm
販売単位	10枚			
通常時在庫情報	-			

Prepared Slides Holder

- 通常のインクや水性スタンプでも鮮明に記載することができます。
- 汚れはアルコールや液体洗剤で拭き取りできます。

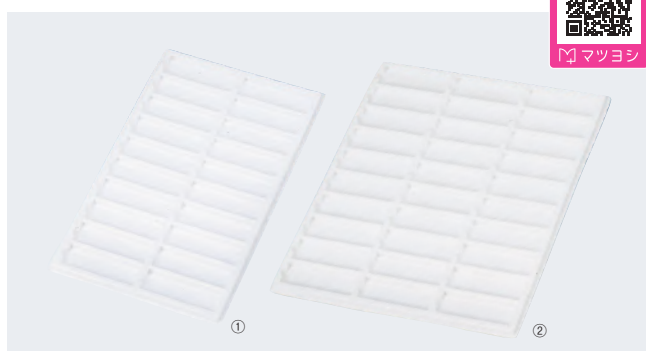

マツペ

コード	① 23-5060-00	② 23-5060-01
価格(税抜)	¥5,300	¥6,000
品番	M-20	M-30
規格	20枚用	30枚用
製品サイズ	346×191×8mm	346×276×8mm
入数	10枚	
通常時在庫情報	-	

Prepared Slides Box

- プレパラートガラスを安全に郵送することができます。



郵便用プレパラートボックス

コード	① 24-2945-00	② 24-2945-01	③ 24-2945-02	④ 24-2945-03
価格(税抜)	¥80	¥120	¥162	¥140
品番	83-0388	83-0389	83-0418	83-0419
規格	1枚用	2枚用	3枚用	5枚用
製品サイズ	100×44×8mm	100×72×8mm	100×84×6mm	82×29×18mm
材質	ポリプロピレン			
通常時在庫情報	マツヨシ在庫	-		

Prepared Slides Holder

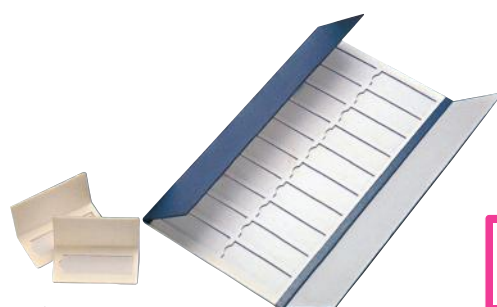

ボール紙製マツペ

コード	① 24-8003-00	② 24-8003-01	③ 24-8003-02
価格(税抜)	¥1,050	¥1,600	¥1,900
品番	50-103-01	50-103-02	50-103-03
規格	1枚用	2枚用	5枚用
製品サイズ	50×96mm	73×96mm	98×172mm
入数	10枚		5枚
通常時在庫情報	-		
コード	④ 24-8003-03	⑤ 24-8003-04	⑥ 24-8003-05
価格(税抜)	¥2,900	¥6,550	¥8,000
品番	50-103-04	50-103-05	50-103-06
規格	10枚用	20枚用	30枚用
製品サイズ	182×193mm	195×350mm	285×350mm
入数	5枚		
通常時在庫情報	-		

Prepared Slides Box

- スライドの表面がケースに直接触れないよう工夫されていますので、未染標本に最適です。



搬送用プラマツペ

コード	① 10-2655-01	② 10-2655-02
価格(税抜)	¥100	¥140
規格	1枚用	2枚用
製品サイズ	100×43.5×8mm	100×72×8mm
通常時在庫情報	-	

Slide Holder Cabinet

- 一般的な30枚用マツペを最大40枚収納できます。
- マツペ受けは15mm間隔で40段固定式です。
- 鍵付きですので安全に保管できます。



マツペ収納庫

荷送料別途

コード	① 24-6249-00
価格(税抜)	¥90,000
品番	DM-40
製品サイズ	W368×D380×H692mm
重量	18kg
材質	本体=スチール、扉窓=強化ガラス
仕様	脚アジャスター付
通常時在庫情報	-