

3 処置

点滴処置 P.610~P.631

採血関連 P.632~P.643

酸素吸入 P.644~P.652

吸引器 P.653~P.660

看護処置器具 P.661~P.665

処置材料 P.666~P.689

創傷・被覆保護 P.690~P.705

皮膚保護 P.706~P.708

衛生材料 P.709~P.746



マツ★推し!
Matsuyoshi Recommend

#さわやかなホワイト
#静かなガートル台

**マツヨシ
オリジナル**



専用グリップ

さわやかなホワイトカラーが特徴の 静かなガートル台

▶樹脂製ベースなので、歩行時も静かでスムーズに移動できます。

MATSUYOSHI		組立商品	荷送料別途
マツヨシ サイレントガートル台			
コード	① 24-8509-00		
価格(税抜)	¥25,500		
品番	MY-2235		
カラー	ホワイト		
製品サイズ	ベース幅=480mm、高さ=1180~2120mm、 外ハイブ径=φ25mm、中ハイブ径=φ16mm		
重量	約4kg		
材質	ボール=ステンレス、ベース=ポリプロピレン		
キャスター仕様	φ50mm		
付属品	専用グリップ		
通常時在庫情報	マツヨシ在庫		



M マツヨシ

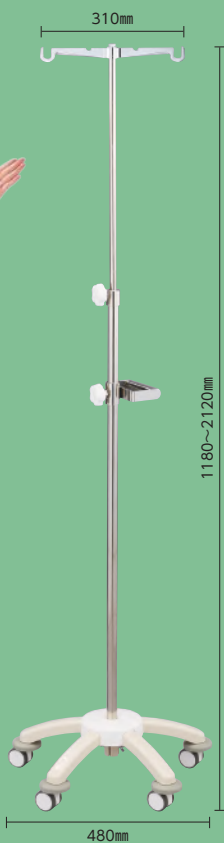

マツ★推し!
Matsuyoshi Recommend

#スタッキングして
スッキリ収納
#パステルカラー
のガートル台

**マツヨシ
オリジナル**



動画あり

パステルカラーで さらに明るく 使いやすい



スタッキング時

- ▶安定感のある独自のベース形状とφ75mm双輪キャスターの組み合わせにより、操作性に優れています。
- ▶スタッキングした状態でも移動が容易です。

MATSUYOSHI		マツヨシ スタッキングガートル台 ファンシーⅣ			組立商品
コード	① 23-7728-00	② 23-7728-01	③ 23-7728-02		
価格(税抜)	¥32,500	¥32,500	¥32,500		
品番	MY-136B-A	MY-136G-A	MY-136P-A		
カラー	ライトブルー	ライトグリーン	ライトピンク		
製品サイズ	ベース幅=380×400mm、高さ=1230~2030mm、外ハイブ径=φ25mm、中ハイブ径=φ19mm				
重量	5.4kg				
材質	ボール=ステンレス(SUS304)、ベース=スチール(焼付塗装)				
キャスター仕様	φ75mm				
付属品	専用アクセサリ(グリップ)				
通常時在庫情報	マツヨシ在庫				



ライト
ピンク



ライト
グリーン



ライト
ブルー



ベースカラーと同色の
アクセサリ(グリップ)付

色分け
収納
3色展開

マツ★推し! Matsuyoshi Recommend

#安定感のある移動が可能 #IVスタンド

マツヨシオリジナル

動画あり

組立商品

安定感のある低重心型IVスタンド

握りやすいグリップハンドル

4コ掛け

2コ掛け

210mm

1300~2200mm

530mm

▶安定感のある低重心ベースなので、静かで安定した移動ができます。

コード	① 24-7533-00	② 24-7533-01
価格(税抜)	¥14,000	¥15,800
品番	MY-2230	MY-2231
規格	2コ掛	4コ掛
製品サイズ	ベース幅=530mm、高さ=1300~2200mm、外ハブ径φ25mm、中ハブ径φ16.2mm	
重量	4.6kg	4.7kg
材質	ボール=ステンレス、ベース=ABS・スチール	
キャスター仕様	φ60mm(ストッパー2コ付)	
付属品	専用グリップ	
通常時在庫情報	マツヨシ在庫	

マツ★推し! Matsuyoshi Recommend

#パステルカラーで気分も明るく #安定感バツガン

マツヨシオリジナル

動画あり

組立商品

デザインキャスターが特徴的

5脚で安定感バツガン

ベースカラーと同色のアクセサリ(グリップ)付

明るいパステルカラーで医療空間を彩ります。

ジュニアスターは小児に対応したサイズですので、高すぎず、安心して移動することができます。

キレイな色で気分も明るく

ライトブルー

ライトピンク

ライトグリーン

ファンシースター

ジュニアスター

2サイズ 3色展開

270mm

1300~2000mm

1200~1800mm

450mm

450mm

▶マツヨシ ガートル台 ファンシースター

コード	① 01-4845-00	② 01-4845-01	③ 01-4845-02
価格(税抜)	¥40,100	¥40,100	¥40,100
品番	MY-140B-A	MY-140G-A	MY-140P-A
カラー	ライトブルー	ライトグリーン	ライトピンク
製品サイズ	ベース幅=450mm、高さ=1300~2000mm、外ハブ径φ25mm、中ハブ径φ19mm		
重量	3.7kg		
材質	ボール=ステンレス(SUS304)、ベース=アルミ		
キャスター仕様	φ75mm		
付属品	専用アクセサリ(グリップ)		
通常時在庫情報	マツヨシ在庫		

▶マツヨシ ガートル台 ジュニアスター

コード	④ 01-4846-00	⑤ 01-4846-01	⑥ 01-4846-02
価格(税抜)	¥40,100	¥40,100	¥40,100
品番	MY-145B-A	MY-145G-A	MY-145P-A
カラー	ライトブルー	ライトグリーン	ライトピンク
製品サイズ	ベース幅=450mm、高さ=1200~1800mm、外ハブ径φ25mm、中ハブ径φ19mm		
重量	3.5kg		
材質	ボール=ステンレス(SUS304)、ベース=アルミ		
キャスター仕様	φ75mm		
付属品	専用アクセサリ(グリップ)		
通常時在庫情報	-		

動画あり

マツ★推し! Matsuyoshi Recommend

#安定性と操作性に優れる #省スペースガートル台

人気アイテム

マツヨシオリジナル

動画あり

組立商品

スタッキング可能な省スペースガートル台

スタッキング時も移動ラクラク!

安定性&操作性に優れるインパクト形状

耐食性・強度に優れたステンレス(SUS304)製

スタッキング時

400mm

400mm

270mm

1200~2020mm

▶スタッキング可能な独自のベース形状は、安定感もあり、操作性にも優れています。

▶スタッキングした状態でも移動が容易です。

コード	① 23-6017-00
価格(税抜)	¥18,500
品番	MY-135N-A
製品サイズ	ベース幅=400×400mm、高さ=1220~2020mm、外ハブ径φ25mm、中ハブ径φ19mm
重量	5.2kg
材質	ステンレス(SUS304)
キャスター仕様	φ50mm
通常時在庫情報	マツヨシ在庫



- 豊富なバリエーションのマツヨシガートル台シリーズ。
- 脚部、カラー、フックタイプをお選びいただけます。



ガートル台
処置

組立商品

MATSUYOSHI
マツヨシ カラーガートル台 (青)



コード	①01-4836-00	②01-4836-01	③01-4836-02	④01-4836-03	⑤01-4840-05	⑥01-4840-06	⑦01-4835-00	⑧01-4835-01
価格(税抜)	¥21,500	¥21,500	¥14,500	¥14,500	¥22,500	¥22,500	¥15,500	¥15,500
品番	MY-150BN-A	MY-150BN-B	MY-160BN-A	MY-160BN-B	MY-155BN-A	MY-155BN-B	MY-165BN-A	MY-165BN-B
規格	5脚		4脚		5脚 クッション付		4脚 クッション付	
製品サイズ	ベース幅=410mm、高さ=1200~2000mm、外パイプ径=φ25mm、中パイプ径=φ19mm		ベース幅=400mm、高さ=1200~2000mm、外パイプ径=φ25mm、中パイプ径=φ19mm		ベース幅=440mm、高さ=1200~2000mm、外パイプ径=φ25mm、中パイプ径=φ19mm		ベース幅=420mm、高さ=1200~2000mm、外パイプ径=φ25mm、中パイプ径=φ19mm	
重量	7.0kg		6.0kg		7.3kg		6.2kg	
材質	ステンレス(SUS304)							
キャスター仕様	φ50mm							
通常時在庫情報	-		マツヨシ在庫		-		-	

※フックタイプはご要望により、ご指定いただけます。

組立商品

マツヨシ カラーガートル台 (緑)

コード	⑨01-4826-00	⑩01-4826-01	⑪01-4826-02	⑫01-4826-03	⑬01-4840-07	⑭01-4840-08	⑮01-4825-00	⑯01-4825-01
価格(税抜)	¥21,500	¥21,500	¥14,500	¥14,500	¥22,500	¥22,500	¥15,500	¥15,500
品番	MY-150GN-A	MY-150GN-B	MY-160GN-A	MY-160GN-B	MY-155GN-A	MY-155GN-B	MY-165GN-A	MY-165GN-B
規格	5脚		4脚		5脚 クッション付		4脚 クッション付	
製品サイズ	ベース幅=410mm、高さ=1200~2000mm、外パイプ径=φ25mm、中パイプ径=φ19mm		ベース幅=400mm、高さ=1200~2000mm、外パイプ径=φ25mm、中パイプ径=φ19mm		ベース幅=440mm、高さ=1200~2000mm、外パイプ径=φ25mm、中パイプ径=φ19mm		ベース幅=420mm、高さ=1200~2000mm、外パイプ径=φ25mm、中パイプ径=φ19mm	
重量	7.0kg		6.0kg		7.3kg		6.2kg	
材質	ステンレス(SUS304)							
キャスター仕様	φ50mm							
通常時在庫情報	-							

※フックタイプはご要望により、ご指定いただけます。



- 豊富なバリエーションのマツヨシガートル台シリーズ。
- 脚部、カラー、フックタイプをお選びいただけます。



ガートル台
ガートル台 アクセサリー
天井走行
ガートルハンガー
イルリガートル
点滴固定具
抜管防止具
その他
点滴用品
点滴処置台
点滴チェア

組立商品

MATSUYOSHI
マツヨシ カラーガートル台 (ピンク)

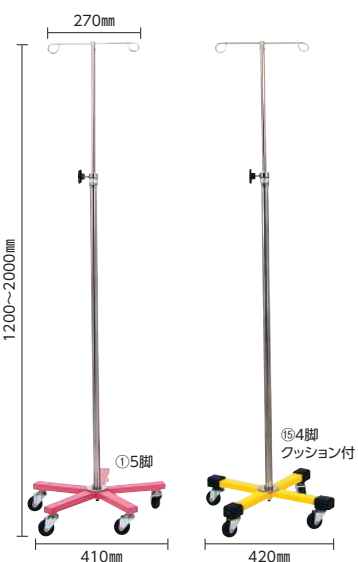

コード	①01-4823-00	②01-4823-01	③01-4823-02	④01-4823-03	⑤01-4822-00	⑥01-4822-01	⑦01-4822-02	⑧01-4822-03
価格(税抜)	¥21,500	¥21,500	¥14,500	¥14,500	¥22,500	¥22,500	¥15,500	¥15,500
品番	MY-150PN-A	MY-150PN-B	MY-160PN-A	MY-160PN-B	MY-155PN-A	MY-155PN-B	MY-165PN-A	MY-165PN-B
規格	5脚		4脚		5脚 クッション付		4脚 クッション付	
製品サイズ	ベース幅=410mm、高さ=1200~2000mm、外パイプ径=φ25mm、中パイプ径=φ19mm		ベース幅=400mm、高さ=1200~2000mm、外パイプ径=φ25mm、中パイプ径=φ19mm		ベース幅=440mm、高さ=1200~2000mm、外パイプ径=φ25mm、中パイプ径=φ19mm		ベース幅=420mm、高さ=1200~2000mm、外パイプ径=φ25mm、中パイプ径=φ19mm	
重量	7.0kg		6.0kg		7.3kg		6.2kg	
材質	ステンレス(SUS304)							
キャスター仕様	φ50mm							
通常時在庫情報	マツヨシ在庫		-		マツヨシ在庫		-	

※フックタイプはご要望により、ご指定いただけます。

組立商品

マツヨシ カラーガートル台 (黄)

コード	⑨01-4821-00	⑩01-4821-01	⑪01-4821-02	⑫01-4821-03	⑬01-4840-09	⑭01-4840-10	⑮01-4820-00	⑯01-4820-01
価格(税抜)	¥21,500	¥21,500	¥14,500	¥14,500	¥22,500	¥22,500	¥15,500	¥15,500
品番	MY-150YN-A	MY-150YN-B	MY-160YN-A	MY-160YN-B	MY-155YN-A	MY-155YN-B	MY-165YN-A	MY-165YN-B
規格	5脚		4脚		5脚 クッション付		4脚 クッション付	
製品サイズ	ベース幅=410mm、高さ=1200~2000mm、外パイプ径=φ25mm、中パイプ径=φ19mm		ベース幅=400mm、高さ=1200~2000mm、外パイプ径=φ25mm、中パイプ径=φ19mm		ベース幅=440mm、高さ=1200~2000mm、外パイプ径=φ25mm、中パイプ径=φ19mm		ベース幅=420mm、高さ=1200~2000mm、外パイプ径=φ25mm、中パイプ径=φ19mm	
重量	7.0kg		6.0kg		7.3kg		6.2kg	
材質	ステンレス(SUS304)							
キャスター仕様	φ50mm							
通常時在庫情報	-							

※フックタイプはご要望により、ご指定いただけます。

マツヨシガートル台シリーズ仕様

キャスター：ノーマルキャスターφ50mm

品番の読み方

例) MY - 150 B N - A
 ベース カラー キャスター フックタイプ



フックタイプはご要望により、ご指定いただけます。

フック：AC・BCタイプ ¥4,000増し
 Fタイプ ¥500増し

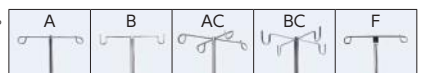

ベース	150 5脚クッションなし	155 5脚クッション付	160 4脚クッションなし	165 4脚クッション付
カラー	なし 無地 B 青 G 緑 Y 黄 P ピンク	キャスター	N ノーマルキャスター(φ50mm)	
フックタイプ	A しっぽ型2コ掛け	B U字型2コ掛け	AC しっぽ型4コ掛け	BC U字型4コ掛け F しっぽ型2コ掛け(固定式)

マツヨシ
オリジナル



- 豊富なバリエーションのマツヨシガートル台シリーズ。
- 脚部、カラー、フックタイプをお選びいただけます。



ガートル台
処置

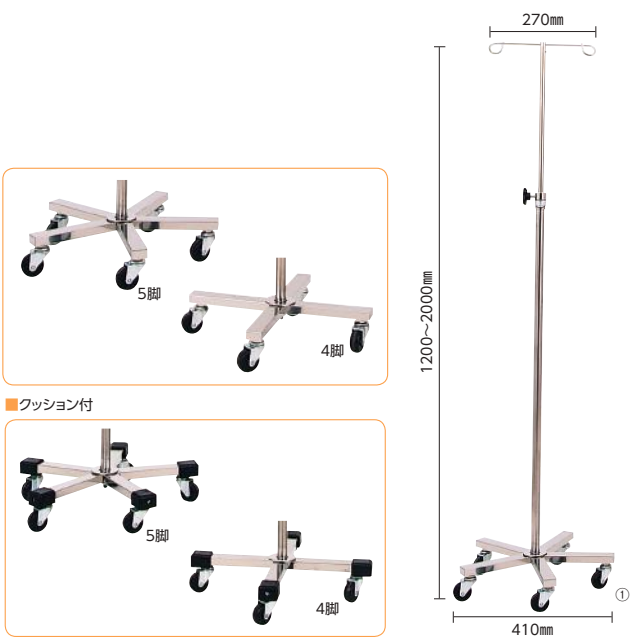

MATSUYOSHI

マツヨシ ステンレスガートル台

組立商品

コード	①01-4800-02	②01-4800-03	③01-4800-00	④01-4800-01
価格(税抜)	¥21,500	¥21,500	¥14,500	¥14,500
品番	MY-150N-A	MY-150N-B	MY-160N-A	MY-160N-B
規格	5脚		4脚	
製品サイズ	ベース幅=410mm、高さ=1200~2000mm、外パイプ径=φ25mm、中パイプ径=φ19mm		ベース幅=400mm、高さ=1200~2000mm、外パイプ径=φ25mm、中パイプ径=φ19mm	
重量	7.0kg		6.0kg	
材質	ステンレス(SUS304)			
キャスター仕様	φ50mm			
通常時在庫情報	マツヨシ在庫	—	マツヨシ在庫	—

※フックタイプはご要望により、ご指定いただけます。

組立商品

クッション付

コード	⑤01-4840-01	⑥01-4840-02	⑦01-4815-00	⑧01-4815-01
価格(税抜)	¥22,500	¥22,500	¥15,500	¥15,500
品番	MY-155N-A	MY-155N-B	MY-165N-A	MY-165N-B
規格	5脚		4脚	
製品サイズ	ベース幅=440mm、高さ=1200~2000mm、外パイプ径=φ25mm、中パイプ径=φ19mm		ベース幅=420mm、高さ=1200~2000mm、外パイプ径=φ25mm、中パイプ径=φ19mm	
重量	7.3kg		6.2kg	
材質	ステンレス(SUS304)			
キャスター仕様	φ50mm			
通常時在庫情報	マツヨシ在庫	—	マツヨシ在庫	—

※フックタイプはご要望により、ご指定いただけます。

マツヨシガートル台シリーズ仕様

キャスター：ノーマルキャスターφ50mm

品番の読み方

例) MY - 150 B N - A
 ベース カラー キャスター フックタイプ



フックタイプはご要望により、ご指定いただけます。

フック：AC・BCタイプ ¥4,000増し
 Fタイプ ¥500増し

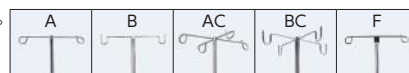

ベース	150 5脚クッションなし	155 5脚クッション付	160 4脚クッションなし	165 4脚クッション付
カラー	なし 無地 B 青 G 緑 Y 黄 P ピンク	キャスター	N ノーマルキャスター(φ50mm)	
フックタイプ	A しっぽ型2コ掛け	B U字型2コ掛け	AC しっぽ型4コ掛け	BC U字型4コ掛け F しっぽ型2コ掛け(固定式)

人気
アイテム

シンプルでリーズナブルなガートル台

マツヨシ
オリジナル

- 樹脂製ベースを採用した軽量設計。



使いやすい可動域

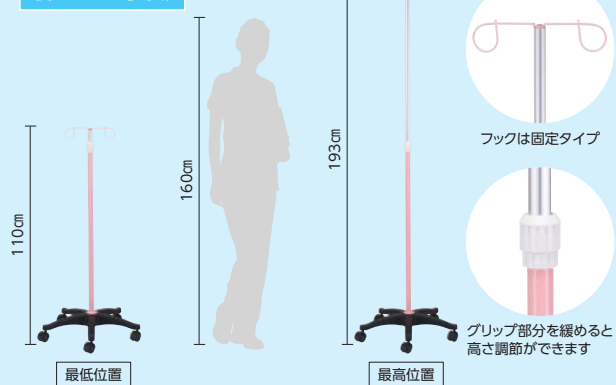

ガートル台
ガートル台
アクセサリ
天井走行
ガートルハンガー
イリリガートル
点滴固定具
接管防止具
その他
点滴用品
点滴処置台
点滴チェア

MATSUYOSHI

マツヨシ エコノミーガートル台

組立商品

コード	①24-3311-00	②24-3311-01	③24-3311-02
価格(税抜)	¥9,800	¥9,800	¥9,800
品番	MY-2225B	MY-2225G	MY-2225P
カラー	ライトブルー	ライトグリーン	ライトピンク
製品サイズ	ベース幅=550mm、高さ=1100~1930mm、外パイプ径=φ29mm、中パイプ径=φ25.2mm		
重量	約3kg		
材質	ポール=スチール(粉体塗装)・アルミ、ベース=ABS		
キャスター仕様	φ50mm		
通常時在庫情報	マツヨシ在庫		

- カーテンなどに引っかかりにくいフック形状。
- 水平にスタッキングでき、省スペースに収納できます。

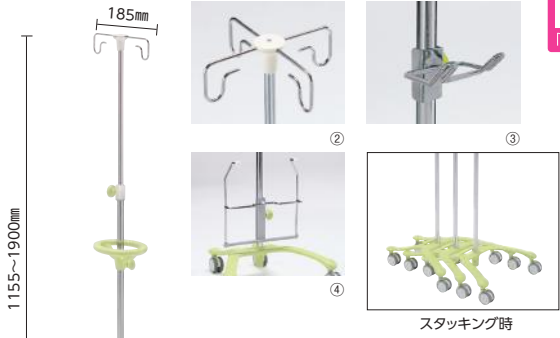

点滴スタンド

コード	① 23-6921-00
価格(税抜)	¥49,500
品番	HP-TS10NN
製品サイズ	ベース幅=500×475mm、高さは1155~1900mm、 外パイプ径=φ25.4mm、中パイプ径=φ19.1mm
材質	ポール=スチール、ベース=強化ナイロン、 ハンドル=ポリプロピレン
キャスター仕様	φ50mm
通常時在庫情報	-

オプション

コード	② 23-6921-01	③ 23-6921-02	④ 23-6921-03
価格(税抜)	¥4,300	¥10,900	¥20,800
品名	追加フック(2コ組)	胸腔ドレーン・尿バッグホルダー	車いす連結金具
品番	HPA-TSH1N	HPA-TSH2N	HPA-TS3N
通常時在庫情報	-	-	-

I.V. Pole

- 6コのキャスターで安定性が高く、スタッキング収納もできます。
- 握りやすい2方向グリップを採用。
- ハンガー部はワンタッチで簡単に高さ調節が可能。



点滴スタンド

グリップカラーが違う7色のバリエーション

コード	① 24-3228-00	② 24-3228-01	③ 24-3228-02	④ 24-3228-03
価格(税抜)	¥40,000	¥40,000	¥40,000	¥40,000
品番	RTS-U302-GN	RTS-U302-PK	RTS-U302-YE	RTS-U302-BL
カラー	グリーン	ピンク	イエロー	ブルー
製品サイズ	ベース幅=480×490mm、高さは1595~2130mm、外パイプ径=φ25mm、中パイプ径=φ16mm			
重量	約5.8kg			
材質	ポール=ステンレス、ベース=ポリプロピレン(抗菌)			
キャスター仕様	φ75mm			
通常時在庫情報	-			

コード	⑤ 24-3228-04	⑥ 24-3228-05	⑦ 24-3228-06
価格(税抜)	¥40,000	¥40,000	¥40,000
品番	RTS-U302-W	RTS-U302-V	RTS-U302-OR
カラー	ホワイト	パイオレット	オレンジ
製品サイズ	ベース幅=480×490mm、高さは1595~2130mm、外パイプ径=φ25mm、中パイプ径=φ16mm		
重量	約5.8kg		
材質	ポール=ステンレス、ベース=ポリプロピレン(抗菌)		
キャスター仕様	φ75mm		
通常時在庫情報	-		

コード	⑤ 24-3228-04	⑥ 24-3228-05	⑦ 24-3228-06
価格(税抜)	¥40,000	¥40,000	¥40,000
品番	RTS-U302-W	RTS-U302-V	RTS-U302-OR
カラー	ホワイト	パイオレット	オレンジ
製品サイズ	ベース幅=480×490mm、高さは1595~2130mm、外パイプ径=φ25mm、中パイプ径=φ16mm		
重量	約5.8kg		
材質	ポール=ステンレス、ベース=ポリプロピレン(抗菌)		
キャスター仕様	φ75mm		
通常時在庫情報	-		

酸素ボンベホルダー (RTS-U302・101SN用)

コード	⑧ 24-8631-00
価格(税抜)	¥17,000
品番	RTS-OP01BH
仕様	φ25mm支柱用
製品サイズ	W112×D163×H383mm
重量	1.1kg
材質	本体=スチール(粉体焼付塗装)、ゴム脚=EPDM
通常時在庫情報	-

I.V. Pole

- デザイン性に優れ、操作しやすいIVスタンドです。
- グリップは角度調節ができ、多様な使い方に対応します。
- ベースは押えたり、段差を乗り越えるときに足で操作しやすい形状です。

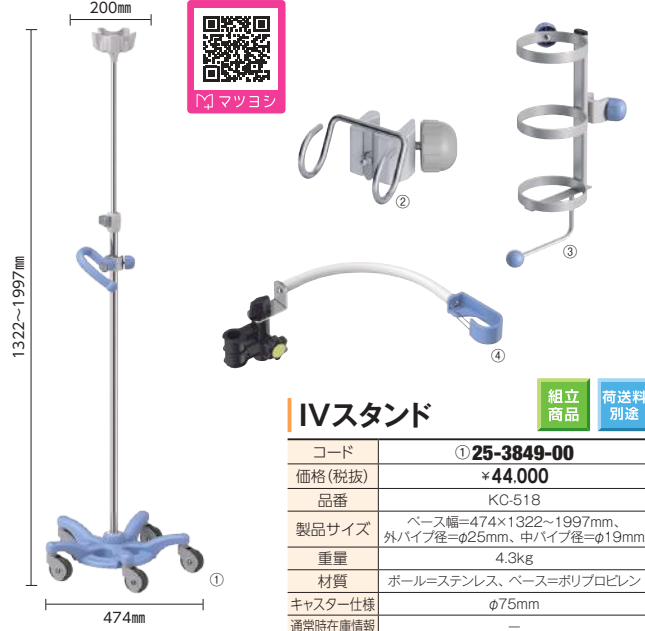

IVスタンド

コード	① 25-3849-00
価格(税抜)	¥44,000
品番	KC-518
製品サイズ	ベース幅=474×1322~1997mm、 外パイプ径=φ25mm、中パイプ径=φ19mm
重量	4.3kg
材質	ポール=ステンレス、ベース=ポリプロピレン
キャスター仕様	φ75mm
通常時在庫情報	-

オプション

コード	② 24-3227-10	③ 01-4861-03	④ 01-4861-04
価格(税抜)	¥6,000	¥16,000	¥20,000
品名	ハルンバッグホルダー	酸素ボンベホルダー	車いす用連結アーム
品番	KC-058A	KC-0581	KC-0583
通常時在庫情報	-	-	-

I.V. Pole

- スタッキング機構で収納スペースを大幅に省力化。
- 6脚ベースと機能キャスターにより、静かで安定した移動ができます。
- ハンガー部はワンタッチで簡単に高さ調節が可能。

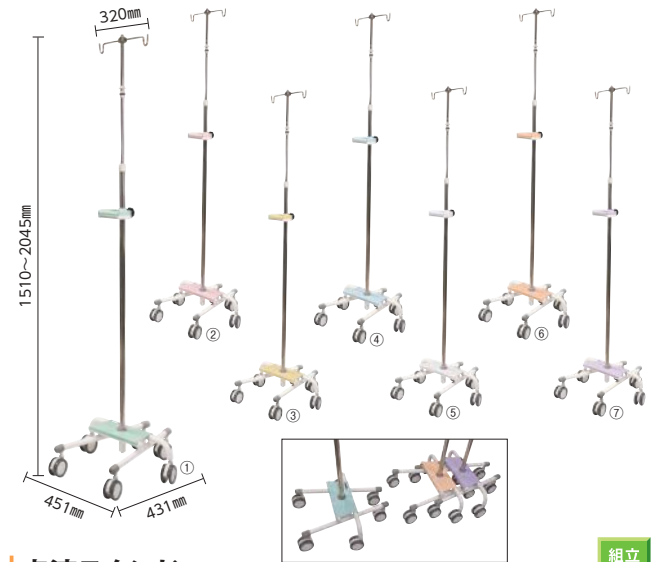

点滴スタンド

コード	① 24-6386-10	② 24-6386-11	③ 24-6386-12	④ 24-6386-13
価格(税抜)	¥43,000	¥43,000	¥43,000	¥43,000
品番	RTS-101SN-GN	RTS-101SN-PK	RTS-101SN-YE	RTS-101SN-BL
カラー	グリーン(ツートン)	ピンク(ツートン)	イエロー(ツートン)	ブルー(ツートン)
製品サイズ	ベース幅=451×431mm、高さは1510~2045mm、外パイプ径=φ25mm、中パイプ径=φ16mm			
重量	約5.5kg			
材質	ポール=ステンレス、ベース=スチール(粉体塗装)			
キャスター仕様	φ75mm			
通常時在庫情報	-			

コード	⑤ 24-6386-14	⑥ 24-6386-15	⑦ 24-6386-16
価格(税抜)	¥43,000	¥43,000	¥43,000
品番	RTS-101SN-W	RTS-101SN-V	RTS-101SN-OR
カラー	ホワイト	パイオレット(ツートン)	オレンジ(ツートン)
製品サイズ	ベース幅=451×431mm、高さは1510~2045mm、外パイプ径=φ25mm、中パイプ径=φ16mm		
重量	約5.5kg		
材質	ポール=ステンレス、ベース=スチール(粉体塗装)		
キャスター仕様	φ75mm		
通常時在庫情報	-		



動画あり

I.V. Pole

- 支柱はクランク構造を採用。搭載した輸液やシリンジポンプなどの重さが中心に集まるため、転倒しにくい安心設計です。
- 体重をかけて歩いても安定した歩行ができます。
- 車いす用ジョイントフックが付いているので、患者の脚を上げることなくワンタッチで車いすとの連結が可能です。
- スタッキングが可能です。



点滴スタンド(多機能型)

コード	① 24-3230-10
価格(税抜)	¥75,900
品番	FKH-24TSKH
製品サイズ	ベース幅=560×480mm、高さ=1510~1960mm
材質	ポール=ステンレス、ベース=スチール
キャスター仕様	φ75mm
通常時在庫情報	-

オプション

コード	② 24-3230-01	③ 24-3230-02	④ 24-3230-03
価格(税抜)	¥13,120	¥13,120	¥13,900
品名	胸腔ドレーンハンガー	V字ハンガー	酸素ボンベンハンガー
品番	FKH-24TSD2	FKH-24TSV2	FKH-24TSB
通常時在庫情報	-	-	-

I.V. Pole

- ポリプロピレン製ベースなので、歩行時も静かで穏やかに移動できます。
- タテでもヨコでも4方向に固定ができるグリップ付。



静かな音ガートル台

コード	① 23-2782-00	② 23-2782-01
価格(税抜)	¥25,500	¥25,500
品番	SG-263-WPGS	SG-263-WBGS
カラー	ホワイトピンク	ホワイトブルー
製品サイズ	ベース幅=480mm、高さ=1150~2120mm、外パイプ径=φ25mm、中パイプ径=φ16mm	ベース幅=480mm、高さ=1180~2150mm、外パイプ径=φ25mm、中パイプ径=φ16mm
重量	3kg	
材質	ポール=ステンレス、ベース=ポリプロピレン	
キャスター仕様	φ50mm	
通常時在庫情報	-	-

I.V. Pole

- 輸液ポンプなどを取り付けていても、安定した移動ができる設計です。
- スタッキング可能で、省スペースで収納できます。
- ②を取り付けることで、車いすの後方に簡単に連結できます。



点滴スタンド

コード	① 24-4992-00
価格(税抜)	¥39,000
品番	TS-02
製品サイズ	ベース幅=400×345mm、高さ=1200~1800mm、外パイプ径=φ29mm、中パイプ径=φ26mm
材質	スチール
キャスター仕様	φ75mm
通常時在庫情報	-

オプション

コード	② 24-4992-01	③ 24-4992-02
価格(税抜)	¥23,000	¥15,000
品名	車いす連結金具ユニット	グリップ
品番	TS-R	TS-H
通常時在庫情報	-	-

I.V. Pole

- セーフティーロック機構により、支柱がしっかりと固定できます。
- ①②には折りたたみ可能なセンターフックを2つ装備。



ガートル台

コード	① 24-3299-00	② 24-3299-01	③ 24-3299-02	④ 24-3299-03
価格(税抜)	¥32,800	¥32,800	¥35,800	¥35,800
品番	NT662-5A	NT662S-5A	NT664-5A	NT664S-5A
規格	2コ掛・U字フック	2コ掛・P字フック	4コ掛・U字フック	4コ掛・P字フック
製品サイズ	ベース幅=520mm、高さ=1150~2000mm、外パイプ径=φ25mm、中パイプ径=φ19mm			
重量		4.9kg		
材質	ポール=アルミ・ステンレス、ベース=アルミ(樹脂カバー)、フック=ステンレス			
キャスター仕様		φ75mm		
通常時在庫情報	-	-	-	-

- 優れた安定性と移動性に加えて、省スペース化に有効なスタッキング機構をプラス。
- 耐久性と清拭性に優れた樹脂製ベースカバー。
- 急降下を防止するスローダンパーによるセーフティー機構。

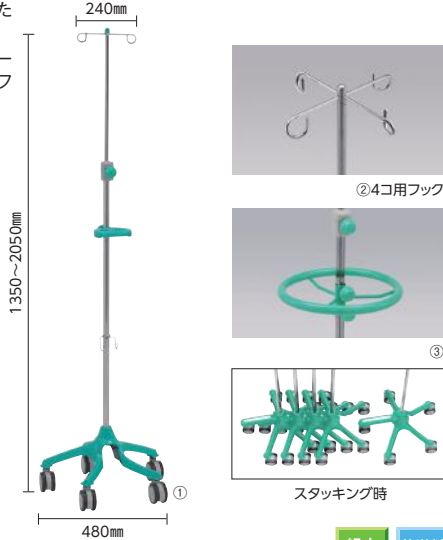

アトム I.V.ガートル台S

コード	① 24-2258-00	② 24-2258-01
価格(税抜)	¥40,000	¥46,000
品番	33070	33071
規格	2コ用フック・歩行グリップ	4コ用フック・歩行グリップ
製品サイズ	ベース幅=480mm、高さ=1350~2050mm、外パイプ径=φ25mm、中パイプ径=φ16mm	
材質	ポール=ステンレス、ベース=軽合金・樹脂、グリップ=樹脂	
キャスター仕様	φ75mm(双輪)	
付属品	カラーキャップ(5色)×各1コ	
通常時在庫情報	-	

オプション

コード	③ 24-2258-10	④ 24-2258-11	⑤ 24-2258-12
価格(税抜)	¥19,000	¥16,000	¥20,000
品名	ラウンドグリップ	酸素ボンベ架	バスケット
品番	33047	33052	33051
通常時在庫情報	-		

I.V. Pole

I.V. Pole

New!

- 水平方向にスタッキングでき、複数台を重ねても脚部にキャスターがぶつからないので、まとめて移動するのも簡単です。
- 2000ccまでの大きな輸液バッグを、従来のフックよりも支柱に近い位置に取り付けできるセンターフック付。



IVスタンド

コード	① 25-2914-00	② 25-2914-01	③ 25-2914-02
価格(税抜)	¥46,000	¥46,000	¥46,000
品番	KC-519B	KC-519P	KC-519G
カラー	ブルー	ピンク	グリーン
製品サイズ	ベース幅=479mm、高さ=1430~2105mm、外パイプ径=φ25mm、中パイプ径=φ16mm		
重量	5.5kg		
材質	ポール=ステンレス、ベース・グリップ=ポリプロピレン		
キャスター仕様	φ75mm		
通常時在庫情報	-		

オプション

コード	④ 24-3227-10	⑤ 24-3227-01	⑥ 01-4861-04
価格(税抜)	¥6,000	¥19,000	¥20,000
品名	ハルンバッグホルダー	酸素ボンベホルダー	車いす用連結アーム
品番	KC-058A	KC-0591	KC-0583
通常時在庫情報	-		

Folding I.V.Pole

- コンパクトに収納して持ち運びできる折りたたみ式ガートル台です。
- 3ヶ所のネジで高さ調節できます。



折りたたみガートル台

コード	① 24-7916-00
価格(税抜)	¥11,000
品番	SN-IV02
製品サイズ	ベース幅=750mm、高さ=700~2010mm
折りたたみ寸法	W65×L690mm
重量	1.4kg
材質	本体=スチール(粉体塗装)、本体フック取り付け部=アルミ、フック部=ステンレス、ジョイント部=ポリプロピレン
付属品	専用収納バッグ
通常時在庫情報	マツヨシ在庫

I.V. Pole(Folding)

- コンパクトに折りたためるので携帯用としてもご利用いただけます。



折りたたみ式ガートル台

コード	① 23-7323-00
価格(税抜)	¥55,000
品番	MY-HLST1
製品サイズ	ベース幅=580mm、高さ=780~1800mm、外パイプ径=φ22mm、中パイプ径=φ19mm
折りたたみ寸法	W110×H720mm
重量	2.3kg
材質	ポール=ステンレス、ベース=スチール・ステンレス
付属品	専用ケース
通常時在庫情報	マツヨシ在庫

I.V. Pole for Peritoneal Dialysis

- 腹膜透析時の注液バッグ、ばね計り、排液バッグをフックにセットできます。



腹膜透析用スタンドBT

コード	① 23-6925-00
価格(税抜)	¥26,000
品番	MY-BTST1
製品サイズ	ベース幅=440mm、高さ=1425~2000mm、支柱=φ25mm
重量	5.7kg
材質	ポール・ベース=ステンレス(SUS304)
通常時在庫情報	マツヨシ在庫

組立商品

輸液ポンプなどの電源コードを保持できます

ケーブルフック



使用例

マツ★推し!
Matsuyoshi Recommend

#φ25mm支柱専用
アタッチメント
#ガートル台
アクセサリ

マツヨシ
オリジナル

マツヨシ
在庫



φ25mm支柱専用 便利なアタッチメント

MATSUYOSHI

マツヨシ マルチフック

コード	① 24-7170-00
価格(税抜)	¥4,500
品番	MY-1290
フック幅	100mm
材質	本体=ステンレス、クランプ=強化樹脂
通常時在庫情報	マツヨシ在庫



マルチフック

マツヨシ マルチトレー

コード	② 24-7171-00
価格(税抜)	¥7,500
品番	MY-1291
トレイ外寸	W210×D150×H40mm
材質	本体=ステンレス、クランプ=強化樹脂
通常時在庫情報	マツヨシ在庫



マルチトレイ

マツヨシ 酸素ボンベホルダー

コード	③ 24-7172-00
価格(税抜)	¥13,500
品番	MY-1292
製品サイズ	φ105×H350mm
材質	本体=ステンレス、クランプ=強化樹脂
通常時在庫情報	マツヨシ在庫



500L ボンベ専用

マツヨシ ケーブルフック

コード	④ 24-7173-00
価格(税抜)	¥5,000
品番	MY-1293
材質	本体=ステンレス、クランプ=強化樹脂
通常時在庫情報	マツヨシ在庫

タテ・ヨコに
付け替え可能



使用例

磁石付きの電源タップ
(4コ口)を取付可能



電源タップホルダー

マツヨシ 電源タップホルダー

コード	⑤ 24-7174-00
価格(税抜)	¥4,500
品番	MY-1294
製品サイズ	W60×H250mm
材質	本体=ステンレス、クランプ=強化樹脂
通常時在庫情報	マツヨシ在庫



酸素ボンベホルダー

マグネットでゴミ袋を
しっかり把持します



ゴミ袋ホルダー

マツヨシ ゴミ袋ホルダー

コード	⑥ 24-7175-00
価格(税抜)	¥8,000
品番	MY-1295
フレーム内寸	W205×D145mm
材質	本体=ステンレス、クランプ=強化樹脂
通常時在庫情報	マツヨシ在庫



使用例

NEW

点滴処置

採血関連

酸素吸入

吸引器

看護処置器具

処置材料

創傷・
被覆保護

皮膚保護

衛生材料

ガートル台

ガートル台
アクセサリ

天井走行
ガートルハンガー

イリガートル

点滴固定具

抜管防止具

その他
点滴用品

点滴処置台

点滴チェア

I.V. Pole Accessorie

マツヨシ
オリジナル

マツヨシ
在庫



MATSUYOSHI

マツヨシ ガートル台用アクセサリ



コード	① 01-4875-10	② 01-4875-11	③ 01-4875-09	④ 01-4875-05	⑤ 01-4875-03
価格(税抜)	¥5,900	¥5,900	¥5,900	¥5,900	¥5,900
品番	MY-190LB	MY-190LG	MY-190P	MY-190B	MY-190G
カラー	ライトブルー	ライトグリーン	ピンク	青	緑
材質	スチール(樹脂コーティング)				
仕様	φ25mm支柱専用				
通常時在庫情報	マツヨシ在庫				
コード	⑥ 01-4875-08	⑦ 01-4875-06	⑧ 01-4875-07	⑨ 01-4875-04	
価格(税抜)	¥5,900	¥5,900	¥5,900	¥5,400	
品番	MY-190C	MY-190Y	MY-190R	MY-190	
カラー	クリーム	黄	赤	無地	
材質	スチール(樹脂コーティング)				
仕様	φ25mm支柱専用				
通常時在庫情報					

マツ★推し!
Matsuyoshi Recommend

#シングルユースで
衛生的
#ディスプレイカバー



マツヨシ
オリジナル



マジックテープで
簡単に装着



使用例

めくるだけで
状態を確認できます



M マツヨシ

- ▶ かぶせて上部を留めるだけの簡単装着式です。
- ▶ 導尿・排液バッグの状態をめくるだけで確かめられます。

MATSUYOSHI

マツヨシ導尿・排液バッグカバー(シングルユース)

コード	① 24-7587-00
価格(税抜)	¥2,700
品番	MY-1206
製品サイズ	W390×H310mm
入数	30枚
材質	不織布
通常時在庫情報	マツヨシ在庫

シングルユースで衛生的! 低価格がうれしい ディスプレイカバー

Cylinder Holder

I.V. Pole Hook



- 上部が開閉するので、重い酸素ボンベを高く持ち上げる必要がありません。
- 500Lボンベ専用。



酸素ボンベホルダー

コード	① 24-4993-00
価格(税抜)	¥19,800
品番	AM-BH25-2
材質	ステンレス(SUS430)
仕様	φ25mm支柱専用
通常時在庫情報	マツヨシ在庫



M マツヨシ

- フック幅が70~120mmまで可変するので、様々なバッグに対応します。



M マツヨシ

マルチフック

コード	① 23-2784-00	② 23-2784-01
価格(税抜)	¥4,800	¥4,800
品番	AM-MF25	AM-MF22
規格	φ25mm支柱専用	φ22mm支柱専用
材質	ワイヤー=ステンレス、クランプ・フック=強化樹脂	
通常時在庫情報	-	



I.V. Pole Cable Holder

Power Strip Holder

- 輸液ポンプなどの電源コードをスマートに保持できます。



M マツヨシ

ケーブルホルダー

コード	① 23-2785-00	② 23-2785-01
価格(税抜)	¥6,500	¥6,500
品番	AM-CH25	AM-CH22
規格	φ25mm支柱専用	φ22mm支柱専用
材質	ワイヤー=ステンレス、クランプ=強化樹脂	
通常時在庫情報	-	

- 薬液や金属物落下によるショートを防止する屋根付。



M マツヨシ

電源タップホルダー

コード	① 24-4994-00	② 24-4994-01
価格(税抜)	¥4,800	¥4,800
品番	AM-TH25-2	AM-TH25-3
規格	縦型	横型
製品サイズ	W60×D40×H250mm	W250×D40×H50mm
材質	ステンレス(SUS430)	
仕様	φ25mm支柱専用	
通常時在庫情報	-	



取付例

取付例

Safety Cap for I.V. Stand Hook

- キャップで先端をカバーすることにより、カーテンの引っかかりによるスタンド転倒・事故を防ぎます。
- 丸棒タイプの点滴スタンドU型、O型に対応しています。
- キャップ穴の適合サイズは、点滴スタンドの先端径φ6~7mmです。



動画あり



使用例

受注生産

点滴キャップ

コード	① 24-6388-00	② 24-6388-01	③ 24-6388-02	④ 24-6388-03
価格(税抜)	¥350	¥7.750	¥27.000	¥96.000
品番	TC-1	TC-25	TC-100	TC-400
製品サイズ	φ20×125mm			
重量	6.4g			
入数	1コ	25コ	100コ	400コ
材質	シリコン(緑)			
通常時在庫情報	—			

I.V. Pole Accessorie

- 既存の点滴台にメラサキュームが簡単にセットできます。
- どの点滴台にも付けられ、工具を使わず簡単に取り付け、取り外しができます。
- 上下で挟み込み、しっかりと固定できます。



①使用例



②使用例

メラサのお散歩

コード	① 24-7542-01
価格(税抜)	¥36.000
品番	W
規格	ダブル仕様
サイズ(外寸)	W279×D513×H106mm
重量	1500g
材質	ステンレス(SUS304)
通常時在庫情報	—

メラサのお散歩II

コード	② 25-3839-00
価格(税抜)	¥30.000
規格	シングル仕様
通常時在庫情報	—

Urine Bag Hook

- 取付け・取外しが簡単なワンタッチクリップ式。
- ドレーンガイドにより、屈曲予防と流出誘導を促せます。



尿バッグフック

コード	① 24-6389-00
価格(税抜)	¥6.000
品番	NBF-1
カラー	ブルー
製品サイズ	W80×D100×H100mm
重量	27g
材質	ABS
支柱寸法	φ25mm
販売単位	10コ
通常時在庫情報	—

※受注生産にて他のカラーも対応いたしますので、お問い合わせください。



動画あり

受注生産 単位

I.V. Pole Hook

- 病院でお使いの歩行器と点滴台を連結し、リハビリ等の安全性を向上します。
- パイプ径25mmの歩行器に取り付けが可能です。



使用例

日本製



動画あり

カチャッと君Walker

コード	① 24-9959-00
価格(税抜)	¥35.000
品番	KCT-WKS1
製品サイズ	W365×D110×H100mm
重量	500g
材質	ステンレス、プラスチック
耐荷重	5kg
通常時在庫情報	—

※必ず介助者が付き添いの上ご使用ください。

I.V. Pole Hook

- ワンタッチでパイプに装着可能。
- 配線やケーブルのフックとしてご使用いただけます。
- アルコール消毒が可能。
- 適用パイプ径に合わせて2種類をラインアップ。



使用例



動画あり

ユニバーサルフック

コード	① 24-8512-00	② 24-8512-01
価格(税抜)	¥700	¥650
品番	CP-947-1	CP-947-2
規格	φ22~25支柱専用	φ16~19支柱専用
製品サイズ	W76×D39×H50mm	W68×D39×H50mm
材質	本体=ポリプロピレン、ばね=ステンレス鋼線(SUS304)、パッキン=EVA樹脂	
通常時在庫情報	—	

Power Strip Holder

- 点滴ポールに固定可能な電源コンセント。
- コンセントとプラグは医用JIS T 1021適合品を使用。
- 液体流入によるショートがしにくい構造です。

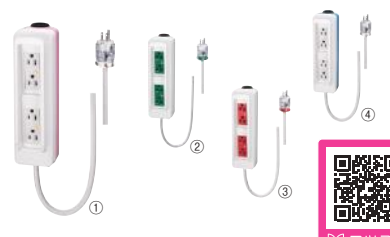

動画あり

点滴ポール電源コンセント

コード	① 24-8513-00	② 24-8513-01
価格(税抜)	¥20.000	¥21.000
品番	LE-550-3-White-Pink	LE-550-5-Green-White
カラー	ホワイト&ピンク	グリーン&ホワイト
定格容量	15A・125V(合計1500Wまで)	
製品サイズ	258×75×93mm	
仕様	対応点滴ポール径φ25.0~φ27.0mm	
材質	本体=ポリカーボネート(PC/ABS)	
通常時在庫情報	—	
コード	③ 24-8513-02	④ 24-8513-04
価格(税抜)	¥21.000	¥21.000
品番	LE-550-5-Red-White	LE-550-5-White-Blue
カラー	レッド&ホワイト	ホワイト&ブルー
定格容量	15A・125V(合計1500Wまで)	
製品サイズ	258×75×93mm	
仕様	対応点滴ポール径φ25.0~φ27.0mm	
材質	本体=ポリカーボネート(PC/ABS)	
通常時在庫情報	—	

I.V. Pole Cable Holder

- 点滴ポールへ固定可能。
- プラスチックのみで取り付けができます。



使用例



動画あり

コードフック

コード	① 24-8514-00
価格(税抜)	¥1.650
品番	LE-550-CF
カラー	シルバー
製品サイズ	95×66×55mm
仕様	対応点滴ポール径φ25.0~φ27.0mm
材質	コードフック=SUS304、パイプバンド=SUS304/EPDM
通常時在庫情報	—

NEW

- 点滴処置
- 採血関連
- 酸素吸入
- 吸引器
- 看護処置器具
- 処置材料
- 創傷・被覆保護
- 皮膚保護
- 衛生材料

Rail-mounted I.V. Pole

● ボタンを押すだけで、長さ調節ができます。

マツヨシ オリジナル

マツヨシ在庫

585~880mm

伸長時

MATSUYOSHI
マツヨシ天井走行ガートルハンガー(伸縮式)

コード	① 24-7544-00
価格(税抜)	¥3,800
品番	BT205
サイズ(長さ)	585~880mm
重量	277g
材質	本体=ステンレス
通常時在庫情報	マツヨシ在庫

Rail-mounted I.V. Pole

● 一本掛けシンプルタイプ。

マツヨシ オリジナル

マツヨシ在庫

600mm 700mm 800mm

MATSUYOSHI
マツヨシ天井走行ガートルハンガー

コード	① 24-7545-00	② 24-7545-01	③ 24-7545-02
価格(税抜)	¥1,300	¥1,500	¥1,700
品番	BT202		
サイズ(長さ)	600mm	700mm	800mm
重量	87g	93g	104g
材質	本体=ステンレス		
通常時在庫情報	マツヨシ在庫		

S Hook

● フック先端にはキャップが付いています。

スーパーロングフック

マツヨシ在庫

スーパーロングフック

コード	① 24-3223-00	② 24-3223-01
価格(税抜)	¥2,000	¥2,240
品番	A-2111	A-2113
サイズ(D×L/S/W)	4.0×800/12/21mm	4.0×1000/12/21mm
材質	本体=ステンレス(SUS304)、キャップ=ポリ塩化ビニール	
通常時在庫情報	-	

S Hook

● 上下が回るタイプのフックです。

ステンレス回るフック

マツヨシ在庫

コード	① 24-3224-00	② 24-3224-01
価格(税抜)	¥510	¥580
品番	A-343	A-344
サイズ(D×L/S)	4.0×360/40mm	4.0×560/40mm
材質	本体=ステンレス、回転部=真鍮	
通常時在庫情報	-	

S Hook

● 軽量のアルミ製。

Sフック(アルミ製)

マツヨシ在庫

Sフック(アルミ製)

コード	① 24-4991-00	② 24-4991-01	③ 24-4991-02
価格(税抜)	¥500	¥640	¥740
品番	A-966	A-967	A-968
サイズ(D×L/S)	6×200/40mm	6×250/40mm	6×300/40mm
材質	アルミ(アルマイト仕上)		
通常時在庫情報	-		
コード	④ 24-4991-03	⑤ 24-4991-04	
価格(税抜)	¥860	¥1,000	
品番	A-969	A-970	
サイズ(D×L/S)	6×400/40mm	6×500/40mm	
材質	アルミ(アルマイト仕上)		
通常時在庫情報	-		

S Hook

● 錆に強いステンレス製。

Sフック

マツヨシ在庫

Sフック

コード	① 24-3225-00	② 24-3225-01	③ 24-3225-02
価格(税抜)	¥200	¥180	¥140
品番	A-709	A-749	A-789
サイズ(D×L/S)	3.2×50/15mm	3.2×75/23mm	4.0×100/30mm
入数	3コ	2コ	1コ
材質	ステンレス		
通常時在庫情報	-		
コード	④ 24-3225-03	⑤ 24-3225-04	
価格(税抜)	¥170	¥200	
品番	A-829	A-839	
サイズ(D×L/S)	4.0×150/38mm	4.0×200/38mm	
入数	1コ		
材質	ステンレス		
通常時在庫情報	-		

ガートル台

ガートル台
アクセサリー

天井走行
ガートルハンガー

イルリガートル

点滴固定具

抜管防止具

その他
点滴用品

点滴処置台

点滴チェア

Irrigator Set

ポリガートル

マツヨシ在庫

コード	① 07-2765-01	② 07-2765-02
価格(税抜)	¥1,900	¥1,400
容量	1000cc	500cc
材質	ポリエチレン	
通常時在庫情報	マツヨシ在庫	

Irrigator Set

イルリガートル(エスマル氏)

マツヨシ在庫

コード	① 07-2765-03
価格(税抜)	¥1,560
容量	500cc
材質	ポリカーボネート
通常時在庫情報	マツヨシ在庫

Irrigator Set

● オートクレーブ(120℃・15分)可能。

マツヨシ在庫

マツヨシ在庫

ポリイルリガートル

マツヨシ在庫

コード	① 24-9065-00	② 24-9065-01
価格(税抜)	参考 ¥1,200	参考 ¥1,650
容量	500ml	1L
材質	ポリカーボネート	
通常時在庫情報	マツヨシ在庫	

マツ★推し!
Matsuyoshi Recommend

#ステー取り外し
洗濯可能
#点滴固定具

ステータを取り外し
洗濯することができます

① 前腕・肘正中皮静脈
点滴時

② 手背静脈
点滴時

③ 橈側皮静脈
点滴時

※橈骨動脈点滴にも対応します。

各部位の点滴に 対応した 点滴固定具

ポリ塩化ビニール製の
ステー2本入りで、
腕の動きをやさしく
固定。

使用方法に合わせて
固定や調節がしやす
い長めの固定ベルト

MATSUYOSHI

マツヨシ点滴用保護ボード

コード	① 24-3802-00
価格(税抜)	¥6,800
品番	MY-TK2000
製品サイズ	W85/195×L445mm
材質	ナイロン・ポリウレタン・ポリエステル・ポリ塩化ビニール・ポリエチレン
構成品	保護ボード、ステー×2本、固定ベルト×2本、クッション×1コ
取り扱い	洗濯○(ネット使用)、脱水○、乾燥機×
通常時在庫情報	マツヨシ在庫

専用クッション

コード	② 24-3802-01
価格(税抜)	¥4,000
品番	MY-TK2010
入数	3コ
通常時在庫情報	マツヨシ在庫

I.V. Arm Board

New!

● 抜管・抜針予防用シーネ。
● スリムな形状だから、衣服の下に着用できます。
● 肘が曲がらないから、顔に手が届きません。
● 顔周りのチューブの自己抜去予防をサポートします。



エルボーフィックス・忍

コード	① 24-9960-00
価格(税抜)	¥8,000
品番	20821
適応範囲 (腕装着部周囲)	14~34cm
長さ	33cm
通常時在庫情報	-

I.V. Arm Board

● 固定部位をしっかり固定でき、血管などに負担がかかりにくいので、快適に点滴できます。



点滴固定器

コード	① 01-4700-01
価格(税抜)	¥1,900
規格	M
製品サイズ	300×100×80mm
通常時在庫情報	マツヨシ在庫

Flexible I.V. Arm Board

● 肌によさしい綿とポリエチレンビーズで肘をしっかり固定し、抜針・抜管を予防します。
● ミトンの使用や手首の抑制が必要ありません。



抜針・抜管予防用 ソフトシーネ

コード	① 24-4996-00	② 24-4996-01	③ 24-4996-02	④ 24-4996-03
価格(税抜)	¥9,000	¥9,000	¥9,000	¥12,000
品番	8168I	8168IL	8168P	8168XS
規格	新生児~2歳(小)	新生児~2歳(大)	小児	XSサイズ
サイズ (長さ×周囲長)	65×40~100mm	110×40~100mm	160×80~160mm	220×80~300mm
入数	2コ			
材質	綿・ビニール・ポリエチレンビーズ			
通常時在庫情報	-			
コード	⑤ 24-4996-04	⑥ 24-4996-05	⑦ 24-4996-06	⑧ 24-4996-07
価格(税抜)	¥12,000	¥12,000	¥12,000	¥14,000
品番	8168S	8168M	8168L	8169
規格	Sサイズ	Mサイズ	Lサイズ	脚用
サイズ (長さ×周囲長)	270×80~360mm	310×150~430mm	350×200~530mm	430×360~600mm
入数	2コ			
材質	綿・ビニール・ポリエチレンビーズ			
通常時在庫情報	-			

※①②③④はこちらの柄となります。

- 腕を伸展位で固定し、抜管を防止します。
- 可動式のマジックテープにより、穿刺部位に合わせて固定できます。
- 手洗い洗濯可。



①+②使用例



動画あり



抜管防止用腕固定具 NEホルダー

コード	①23-6929-00
価格(税抜)	¥5,000
品番	NE-2191
規格	フリー
製品サイズ	W210×L450×H60mm
材質	ポリエステル・ナイロン・ポリウレタン・アルミ(ステー)
通常時在庫情報	マツヨシ在庫

NEホルダー用抜管防止カバー

コード	②23-6929-01
価格(税抜)	¥1,000
品番	NE-2192
規格	フリー
製品サイズ	W230×L230mm
材質	ポリ塩化ビニール
通常時在庫情報	マツヨシ在庫

- ループが付いた新型点滴固定シーネ。ループがチューブ接続部をガード。
- 指先の拘束がなく、血行障害を予防。指先や挿入部の観察が容易です。
- MRIでの使用が可能です。



新生児用点滴固定シーネ

コード	①24-8510-00	②24-8510-01
価格(税抜)	¥12,000	¥12,000
品番	MS-300	MS-300S
サイズ	M	S
入数	30コ	
通常時在庫情報		



マツヨシ

- Aライン固定、点滴時の固定、透析時の固定として使用できます。
- 洗濯が可能で、曲げて使用することができます。
- ⑤は③④専用のメッシュカバーです。



抜針・抜管予防用シーネ

コード	①24-3433-00	②24-3433-01	③24-3433-02	④24-3433-03
価格(税抜)	¥8,000	¥8,000	¥12,000	¥12,000
品番	KA085	KA081	KA095	KA095L
規格	手首用	肘用	腕用(M)	腕用(L)
製品サイズ	W9×L32cm	W10×L33cm	W12/18×L50cm	W12/18×L60cm
材質	ポリエステル、ネオプレン、アルミ			
取り扱い	洗濯○(40℃以下)、脱水○、乾燥機×、漂白剤×、ドライクリーニング×			
通常時在庫情報	-			

腕固定ホルダー用カバー

コード	⑤24-3433-12
価格(税抜)	¥3,800
品番	KA45
製品サイズ	W27×L23~31cm
通常時在庫情報	-



マツヨシ

- 芯材に特殊なプラスチックを使用し、固定部位に合わせて折り曲げができます。
- MRI対応。



マツヨシ

小児用点滴固定 プチシーネ

コード	①20-3480-03	②20-3480-05	③20-3480-06	④20-3480-07	⑤20-3480-08
価格(税抜)	参考 ¥3,600	参考 ¥4,000	参考 ¥5,000	参考 ¥7,000	参考 ¥11,000
品番	72610	72626	72627	72628	72629
製品サイズ	20×80×8mm	30×100×11mm	40×140×11mm	50×190×12mm	60×250×11mm
入数			10コ		
通常時在庫情報					



- Aラインや静脈末梢ライン固定用シーネです。
- 任意の角度に曲げられ、調節可能なマジックテープで固定します。
- ラテックスフリー。



マツヨシ

ベンダブルアームボード

コード	①24-6392-00	②24-6392-01	③24-6392-02	④24-6392-03
価格(税抜)	¥23,000	¥17,000	¥16,000	¥15,000
品番	H84106501	H84106511	H84106521	H84106531
規格	ラージ	ミディアム	スモール	新生児用
製品サイズ	230×90mm	137×64mm	114×44mm	108×25mm
入数	10コ			
材質	ボード=アルミ、覆材=スポンジ・コットン			
通常時在庫情報	マツヨシ在庫			

- New! 抜管・抜針予防用ミトンです。
- 先端開放型だから、装着したまま患者さんの手に触られます。
- 透明だから、患者さんの手の状態を常に観察できます。
- チューブの自己抜去予防や不潔行為の抑制をサポートします。



使用例

クリアミトン・包

コード	①24-9961-00
価格(税抜)	¥12,000
品番	20811
入数	2コ
適応範囲(手首周囲)	14~20cm
通常時在庫情報	-



マツヨシ

- お顔をやさしく包んでしっかりガードします。
- 小児の自己抜管予防具。
- チューブ取り換え時の払いのけ、顔回りや頭部処置時の払いのけ防止の補助具です。



ベルカラー

コード	①24-8511-00
価格(税抜)	¥3,800
品番	BE01
製品サイズ	W42.4×H38.5cm
仕様	適用首回り約33~39cm
重量	73g
材質	本体=ポリプロピレン、エッジ部=ポリウレタン(表)・ポリエチレン(裏)、フック=ポリアセタール
通常時在庫情報	マツヨシ在庫



マツヨシ在庫

New!



- 滴下の間隔から、一分間の滴下数を自動表示します。
- バックライト付きで夜間でも滴下確認が可能です。
- バッテリー駆動により、電池交換不要(充電式)です。



マツヨシ

滴びた DC-DT1P

コード	① 25-3545-00
価格(税抜)	¥15,000
品番	56-620
製品サイズ	W83×H20mm
重量	35g
付属品	ストラップ
電源の種類	専用USBケーブル(付属)
測定精度	10~20滴/分±20%、21~330滴/分±10%
通常時在庫情報	—

Infusion Pump

New!

- 自然滴下の医薬品注入に対する流量を測定し、Bluetoothを用いて遠隔で点滴を管理・監視するツールです。
- 滴下異常・滴下終了をスマホにお知らせ。
- 複数人のさまざまな点滴情報をパソコンで一括監視できます。



設置例



マツヨシ

点滴管理ツール DR-MARK

日本製 一般クラスI

コード	① 24-9963-00
価格(税抜)	¥50,000
品番	DRM-001A
製品サイズ	73×61×65mm
重量	99g
材質	ABS材料グレードUL94-V2
付属品	充電用USBケーブル、ストラップ
電源の種類	バッテリー
測定範囲	20滴輸液セット20~500ml/h60滴輸液セット20~150ml/h
参考精度	±10%
最大稼働時間	12時間以上
通常時在庫情報	—

Infusion Pump

- 「スマート・ストップ」(空液で自動停止)搭載、輸液治療をより安全、正確にする小型軽量の装置です。
- 自然滴下輸液を2つのセンサー(落滴、液面)と、連動する電動クレンメで制御する輸液装置です。特許取得のWセンサー技術で薬剤バッグが空になると、点滴筒に液面が残った状態で機械が自動的に輸液を停止する「スマート・ストップ」機能を搭載しています。
- 小型軽量で乾電池式のためコードレスでご利用いただけます。
- 20滴の輸液セットで微量な10ml/hから最大500ml/hの流量設定ができます。



動画あり

マツヨシ



医薬品注入コントローラ フローサイン-3W

特管 高度クラスII

コード	① 24-8515-00
価格(税抜)	¥200,000
品番	FS-03W
製品サイズ	W86×D58×H100mm
流量精度	±10%以内
流量範囲	10~500ml/h(20滴/ml輸液セット専用)
予定量設定範囲	10~3000ml
重量	290g(電池含む)
付属品	取付けアーム(架台)、点滴筒スペーサー2コ、エラー表示シール
電源の種類	単2乾電池×2コ(付属)
通常時在庫情報	—

Infusion Pump

- 1時間の滴下量および1分間の滴下数が表示されるので、セットがスムーズです。
- アラームとランプで滴下終了、滴下異常がすぐわかります。
- 傾いていても計測可能なので移動に強い設計です。
- コンパクト・コードレスで場所を選びません。



マツヨシ

動画あり

点滴センサ

マツヨシ在庫

受注生産 一般クラスI

コード	① 24-7547-00
価格(税抜)	¥30,000
品番	IDC-1501
製品サイズ	W56×D31×H91mm
重量	約85g
付属品	吊り下げ用ストラップ
測定範囲	20滴=4~240/min、輸液セット12~720ml/h、60滴=4~240/min、輸液セット4~240ml/h
測定精度	±10%
電源の種類	単4乾電池×2コ(付属)
通常時在庫情報	マツヨシ在庫

マツ★推し!
Matsuyoshi Recommend

#操作しやすい
スマホサイズ
#輸液スケール

**マツヨシ
オリジナル**

マツヨシ在庫

片手でも
操作しやすい
スマホサイズ



裏面

何かと必要な情報が一体化 / 滴下終了時間がわかる

輸液スケール

▶ 輸液量と所要時間のメモリを合わせると1分間の滴下数がわかります。

▶ 3-3-9度方式、グラスゴコーマスケール、十二誘導心電図装着方法の情報が記載されています。

MATSUYOSHI
マツヨシ 輸液スケール

コード	① 24-7549-00	② 24-7549-01
価格(税抜)	¥840	¥840
品番	MY-NS0325P	MY-NS0325N
カラー	ピンク	ネイビー
製品サイズ	W75×H145mm	
材質	PET	
通常時在庫情報	マツヨシ在庫	

NEW

点滴処置

採血関連

酸素吸入

吸引器

看護処置器具

処置材料

創傷・被覆保護

皮膚保護

衛生材料

ガートル台

ガートル台
アクセサリ

天井走行
ガートルハンガー

イルリガートル

点滴固定具

抜管防止具

その他
点滴用品

点滴処置台

点滴チェア

Pressure Infusion Bag

- ラテックスフリーの加圧バッグです。
- バッグ背面にプラスチック製のフックが付いているので、輸液バッグが吊り下げやすく、操作性に優れています。



Inspiron
インスピロン 加圧バッグ

コード	① 24-7548-00	② 24-7548-01
価格(税抜)	¥3,400	¥3,800
品番	IN8000K	IN9000K
規格	500ml用	1000ml用
製品サイズ	W160×L265mm	W160×L355mm
加圧範囲	0~300mmHg(40kPa)	
通常時在庫情報	-	

I.V. Catheter Fixation Patch

- ①③はAラインの鈍りを軽減し、②はVライン固定デバイスです。
- 皮膚とカテーテルの間に挟むことで、皮膚面とカテーテルが一定の角度になり屈曲しにくい仕様です。
- カテーテルの接合部形状に合った凹状になっているため、嵌め込み固定が可能です。
- シリコン製で適度な軟らかさをもっているため、皮膚に優しく、蛋白質を含んでおらず、アレルギーをおこしにくくなっています。



カテーテル固定パッチ

コード	① 24-6395-00	② 24-6395-02	③ 24-6395-03
価格(税抜)	¥30,000	¥12,500	¥12,000
品番	AN02	VN01	AN05
規格	A-ナマラン	V-ナマラン	A-ナマランプラス
重量	2.5g	1.5g	2.2g
入数	50コ		20コ
材質	シリコンエラストマー		
通常時在庫情報	マツヨシ在庫		

Infusion・Blood Warmer

- チューブをセットしてスイッチONの簡単操作で、輸血や輸液を加温します。
- 使用中の液温表示はリアルタイムでデジタル表示。
- 過温を防止する安全回路付。



**血液・医薬品用加温器
アニメック**

コード	① 23-6928-00	② 23-6928-01
価格(税抜)	¥98,000	¥98,000
品番	AM-301-4B0	AM-301-5B0
製品サイズ	W110×D55×H265mm	
重量	800g	
チューブ外径	φ3.0~4.0mm	φ4.1~5.0mm
流量	1~20ml/min	
設定温度	36℃	
電源の種類	AC100V 50/60Hz	
通常時在庫情報	-	

Pressure Infusion Bag

- 300mmHgまで加圧できるリユーズブルタイプ。
- 透明なので、輸液の残量の確認が容易です。



es加圧バッグ CPI

コード	① 24-7996-00	② 24-7996-01	③ 24-7996-02
価格(税抜)	¥30,000	¥34,000	¥39,000
品番	ES-CPI-0500	ES-CPI-1000	ES-CPI-2000
容量	500ml	1000ml	2000ml
製品サイズ	W190×L210mm	W200×L320mm	W340×L350mm
加圧範囲	0~300mmHg		
通常時在庫情報	-		

Infusion・Blood Warmer

New!

- 温水を用いない加温方式です。
- 温度設定は37℃~39℃まで調節が可能です。(過熱防止機構付き)



レディーボックス モデル5

コード	① 24-9962-00
価格(税抜)	¥160,000
品番	1107-05
製品サイズ	W390×D310×H230mm
重量	5kg
材質	本体ケース=塩化ビニル、樹脂カバー=塩化ビニル樹脂
消費電力	300VA
電源の種類	AC100V
通常時在庫情報	-

Infusion・Blood Warmer

- 温水を用いないドライヒート式の血液・医薬品用の加温装置です。
- ディスプレイがなくなり経済的で、お使いの輸液セット・輸血セット・延長チューブをそのままセットできます。



**血液・医薬品用加温器
Genflow**

コード	① 24-3231-00	② 24-3231-01
価格(税抜)	¥90,000	¥90,000
品番	FIW-3040	FIW-4150
製品サイズ	W65×D45×H185mm	
重量	506g	
チューブ外径	φ3.0~4.0mm	φ4.1~5.0mm
流量範囲	1~12ml/min	
設定温度	43.0℃以下	
電源の種類	AC100V 50/60Hz	
通常時在庫情報	-	

👍 マツ★推し!
Matsuyoshi Recommend

#コンパクトだけど
収納性高い
#点滴処置台

マツヨシ
オリジナル

上段フックは固定式
下段フックは可動式



コンパクトながら 収納性の高い 点滴処置台



背面

- ▶幅480mmのコンパクトな点滴処置台です。
- ▶天板はステンレス製で清潔に管理ができます。
- ▶大・小のトレーが付属されていますので収納性に優れます。
- ▶上段のフック(3コ)は固定式、下段のフック(5コ)は可動式です。

MATSUYOSHI

マツヨシ 小型点滴処置台

組立
商品

送料
別途

コード	① 24-7550-00
価格(税抜)	¥78,000
品番	MY-1095
製品サイズ	W480×D345×H900(点滴架含む1580mm)
トレー内寸	小=W365×D265×H70mm×4コ、 大=W365×D265×H155mm×2コ
材質	本体=圧縮合板、天板・点滴架=ステンレス
キャスター仕様	φ75mm(静音・ストップ付)
仕様	ボトルハンガー8コ(上段3コ・下段5コ)
通常時在庫情報	-



マツヨシ

交換用トレー

コード	② 24-7550-01	③ 24-7550-02
価格(税抜)	¥3,500	¥4,500
規格	小	大
通常時在庫情報	-	-

- ハンガーやワゴンと組み合わせて使用するユニットタイプ。
- フレームは耐食性に優れたSUS304を使用。
- 天板は耐薬品性、耐久性に優れたメラミン化粧板を採用。
- ⑥は両面からトレーを引き出すことができます。
- ③④は、設置する場所に合わせて対面仕様・壁面仕様にてできます。
- 天板へハンガー③④を取り付ける場合は、壁面仕様か対面仕様のどちらかでハンガー位置をご指定ください。
- ③④のハンガーフックはスライド可能で、干渉しないように互い違いで配置されています。



マツヨシ

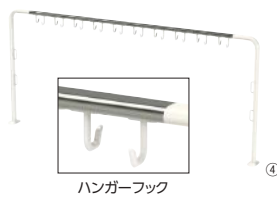

ハンガーフック



ハンガー壁面仕様

①+③+⑥(壁面仕様)



ハンガー対面仕様

②+④+⑥(2台)
(対面仕様)

点滴作業台 組曲/スイート

送料
別途

受注
生産

コード	① 24-5111-00	② 24-5111-01
価格(税抜)	¥145,000	¥175,000
品番	RTD-1201	RTD-1801
製品サイズ	W1200×D700× H900mm	W1800×D700× H900mm
材質	本体=ステンレス(SUS304)、天板=メラミン化粧板	
キャスター仕様	φ100mm	
通常時在庫情報	-	

点滴作業台用ハンガー

受注
生産

コード	③ 24-5113-00	④ 24-5113-01
価格(税抜)	¥90,000	¥115,000
品番	RTD-THF120	RTD-THF180
規格	W1200用	W1800用
材質	支柱=スチール、レール=アルミ	
通常時在庫情報	-	

※ご注文の際には、□□にサブコードをご指定ください。

(サブコード/ハンガー位置)

01	対面仕様	02	壁面仕様
----	------	----	------

点滴作業台用ワゴン

送料
別途

受注
生産

コード	⑤ 24-5112-00	⑥ 24-5112-01
価格(税抜)	¥260,000	¥300,000
品番	RTD-SW-T	RTD-SW-Y
製品サイズ	W365×D432×H760mm	W465×D632×H760mm
材質	本体=ステンレス(SUS304)、天板=メラミン化粧板	
キャスター仕様	φ100mm	
付属品	34トレー(浅×1コ・深×3コ)	34トレー(浅×2コ・深×6コ)
通常時在庫情報	-	

New!

●天板には抗ウイルス・抗菌メラミン化粧板を表面材として使用しております。

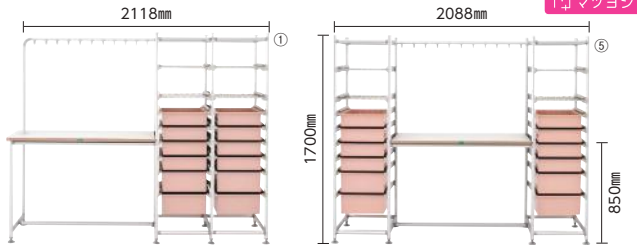

作業台付きラック

組立商品 日本製

コード	① 24-9964-00	② 24-9964-01	③ 24-9964-02	④ 24-9964-03
価格(税抜)	¥555,000	¥555,000	¥555,000	¥555,000
品番	AR60-420WTS			
トレイ	ビーチ	ブルー	ニュートラル	透明
製品サイズ	W2118×D660×H1700(台高850)mm			
材質	トレイ=ABS(持続性帯電防止樹脂)			トレイ=ポリカーボネート
トレイ内寸(PT64-10)	W348×D548×H97mm			
トレイ内寸(PT64-17)	W347×D547×H157mm			
棚板外寸(SWS64-001)	W400×D600×H9mm			
作業台部分外寸	W1200×D660×H1663(台高850)mm			
通常時在庫情報	-			
コード	⑤ 24-9964-04	⑥ 24-9964-05	⑦ 24-9964-06	⑧ 24-9964-07
価格(税抜)	¥555,000	¥555,000	¥555,000	¥555,000
品番	AR60-420WTM			
トレイ	ビーチ	ブルー	ニュートラル	透明
製品サイズ	W2088×D660×H1700(台高850)mm			
材質	トレイ=ABS(持続性帯電防止樹脂)			トレイ=ポリカーボネート
トレイ内寸(PT64-10)	W348×D548×H97mm			
トレイ内寸(PT64-17)	W347×D547×H157mm			
棚板外寸(SWS64-001)	W400×D600×H9mm			
作業台部分外寸	W1140×D660×H1663(台高850)mm			
通常時在庫情報	-			

※トレイの仕切板は別売です。

- 作業効率性の高い準備作業台です。
- 国際標準規格(ISO3394=600×400mm)のトレイに対応。
- テーブルトップは、耐薬品性・耐久性・清拭性に優れたメラミン樹脂を採用しています。



ハーモラス作業台(60タイプ)ハンガー付対面タイプ

コード	① 24-8045-00	② 24-8045-01
価格(税抜)	¥777,800	¥777,800
品番	WT-1803B-2	
本体カラー	ビーチ	ブルー
製品サイズ	W1800×D938×H1562(台高862)mm	
トレイ内寸	PT64-05=W548×D348×H47mm(4コ)、PT64-10=W548×D348×H97mm(12コ)、PT64-17=W547×D347×H157mm(4コ)	
材質	本体フレーム=アルミニウム、天板=木製抗ウイルス・抗菌メラミン樹脂加工、トレイ(ビーチ・ブルー・ニュートラル)=ABS(持続性帯電防止樹脂)、トレイ(透明)=ポリカーボネート	
キャスター仕様	φ75mm	
通常時在庫情報	-	

※トレイの仕切板は別売です。※ご注文の際には、□□にサブコードをご指定ください。

【サブコード/トレイカラー】

- 01 ビーチ 02 ブルー 03 透明 04 ニュートラル

- 作業効率性の高い準備作業台です。
- 国際標準規格(ISO3394=600×400mm)のトレイに対応。
- テーブルトップは、耐薬品性・耐久性・清拭性に優れたメラミン樹脂を採用しています。



ハーモラス作業台(40タイプ)ハンガー付対面タイプ

受注生産

コード	① 24-8046-00	② 24-8046-01
価格(税抜)	¥664,600	¥664,600
品番	WT-1506B-2	
本体カラー	ビーチ	ブルー
製品サイズ	W1500×D700×H1562(台高862)mm	
トレイ内寸	PT64-05=W348×D548×H47mm(3コ)、PT64-10=W348×D548×H97mm(9コ)、PT64-17=W347×D547×H157mm(3コ)	
材質	本体フレーム=アルミニウム、天板=木製抗ウイルス・抗菌メラミン樹脂加工、トレイ(ビーチ・ブルー・ニュートラル)=ABS(持続性帯電防止樹脂)、トレイ(透明)=ポリカーボネート	
キャスター仕様	φ75mm	
通常時在庫情報	-	

※トレイの仕切板は別売です。※ご注文の際には、□□にサブコードをご指定ください。

【サブコード/トレイカラー】

- 01 ビーチ 02 ブルー 03 透明 04 ニュートラル

- 作業効率性の高い準備作業台です。
- 国際標準規格(ISO3394=600×400mm)のトレイに対応。
- テーブルトップは、耐薬品性・耐久性・清拭性に優れたメラミン樹脂を採用しています。



ハーモラス作業台(60タイプ)ハンガー付対面タイプ

受注生産

コード	① 24-8015-00	② 24-8015-01
価格(税抜)	¥265,200	¥265,200
品番	WT-0915B-2	
本体カラー	ビーチ	ブルー
製品サイズ	W900×D550×H1562(台高862)mm	
トレイ内寸	PT64-05=W548×D348×H47mm(1コ)、PT64-10=W548×D348×H97mm(3コ)、PT64-17=W547×D347×H157mm(1コ)	
材質	本体フレーム=アルミニウム、天板=木製抗ウイルス・抗菌メラミン樹脂加工、トレイ(ビーチ・ブルー・ニュートラル)=ABS(持続性帯電防止樹脂)、トレイ(透明)=ポリカーボネート	
キャスター仕様	φ75mm	
通常時在庫情報	-	

※トレイの仕切板は別売です。※ご注文の際には、□□にサブコードをご指定ください。

【サブコード/トレイカラー】

- 01 ビーチ 02 ブルー 03 透明 04 ニュートラル

I.V. Injection Trolley



- テイスウトレをヨコ収納でき、両面での作業が可能です。
- フック・ステンレストレー付。
- ②は片面引出付。

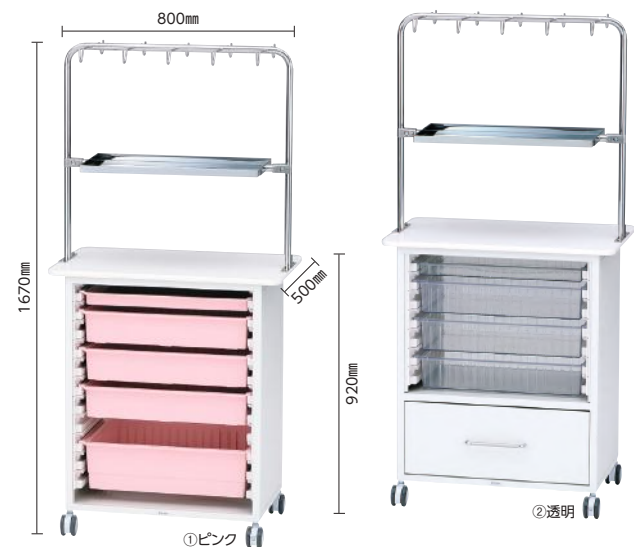

ワーキングテーブル 両面タイプ(架台付)

荷送料
別途 受注
生産

コード	① 24-5100-00	② 24-5101-00
価格(税抜)	¥325,000	¥348,000
品番	KC-700-01S	KC-710-01S
規格	オープンタイプ	引出付タイプ
製品サイズ	W800×D500×H1670(台高920)mm	
材質	本体=スチール(粉体塗装)、天板=メラミン化粧板、架台=ステンレス	
キャスター仕様	φ75mm(双輪・対角ストッパー付)	
付属品	テイスウトレ(S×1コ・M×3コ・L×1コ)	テイスウトレ(S×1コ・M×3コ)
通常時在庫情報	-	

※ご注文の際には、□□にサブコードをご指定ください。

(サブコード/トレイカラー)

01	透明	02	ピンク
----	----	----	-----

I.V. Injection Trolley



- テイスウトレをタテ収納・2連で配置でき、両面での作業が可能です。
- フック・ステンレストレー付。
- ②は引出にミキシングトレイがセット可能で、両方向へ引き出すことができます。

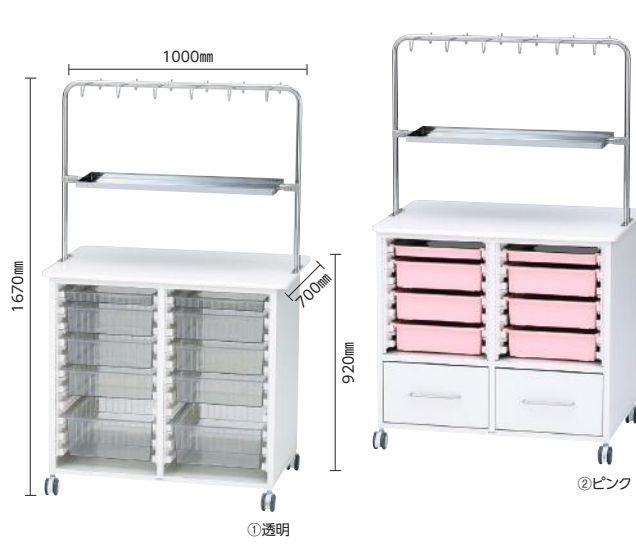

ワーキングテーブル 両面タイプ(架台付)

荷送料
別途 受注
生産

コード	① 24-5102-00	② 24-5103-00
価格(税抜)	¥505,000	¥551,000
品番	KC-720-01S	KC-730-01S
規格	オープンタイプ	引出付タイプ
製品サイズ	W1000×D700×H1670(台高920)mm	
材質	本体=スチール(粉体塗装)、天板=メラミン化粧板、架台=ステンレス	
キャスター仕様	φ75mm(双輪・対角ストッパー付)	
付属品	テイスウトレ(S×2コ・M×6コ・L×2コ)	テイスウトレ(S×2コ・M×6コ)
通常時在庫情報	-	

※ご注文の際には、□□にサブコードをご指定ください。

(サブコード/トレイカラー)

01	透明	02	ピンク
----	----	----	-----

I.V. Injection Trolley

- 省スペース向けの小型点滴作業台。
- 組立時に天板、ハンガーの高さを2段階で調整できます。



小型点滴作業台

荷送料
別途 組立
商品

コード	① 24-8516-00	② 24-8516-01
価格(税抜)	¥117,500	¥124,000
品番	RTD-C6050H	RTD-C6065H
天板奥行	500mmタイプ	650mmタイプ
製品サイズ	W600×D520×H1558/1606/1666mm	
天板高	H900/850mm	
材質	本体=スチール(粉体塗装)、天板=メラミン化粧板	
キャスター仕様	キャスター=φ100mm(静音・首振りロック付)	
付属品	フック×4コ	
通常時在庫情報	-	

オプション

コード	③ 24-8516-10	④ 24-8516-11	⑤ 24-8516-12
価格(税抜)	¥6,000	¥20,000	¥12,500
品名	テーブルシェルフ	鍵引出	ハンガーシェルフ
品番	RTD-OP01TS	RTD-OP02KT	RTD-OP03HS
製品サイズ	W461×D282×H29mm	W400×D333×H114mm	W512×D208×H23mm
通常時在庫情報	-		



I.V. Injection Trolley

- ハンガーの位置を①中央対面タイプと②奥付き壁面タイプから選べます。
- 天板はアルコールでの清掃に対応したメラミン化粧板を採用。
- フレキシブルで作業しやすい可動式フック4コ付。

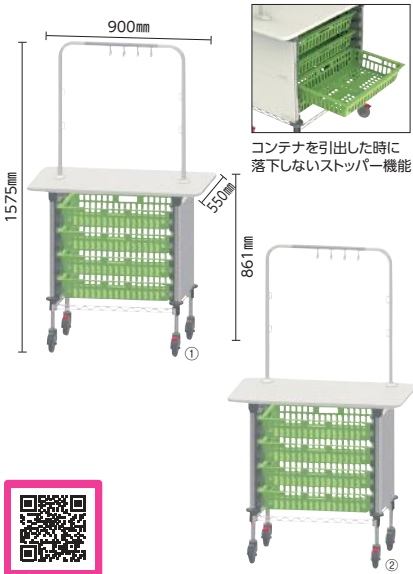

コンテナを引出した時に落下しないストッパー機能



荷送料別途 受注生産

KSO作業台

コード	① 24-5120-00	② 24-5120-01
価格(税抜)	¥198,200	¥198,200
品番	MWTO08HT-64SET	MWTO15HT-64SET
規格	ハンガー中	ハンガー奥
製品サイズ	W900×D550×H1575(台高861)mm	
材質	本体=スチール、天板=メラミン化粧板、側板=ABS	
キャスター仕様	φ100mm	
付属品	KM/バスケットコンテナ64・10×4コ	
通常時在庫情報	-	-

I.V. Injection Trolley

- ハンガーの位置を①中央対面タイプと②奥付き壁面タイプから選べます。
- 天板はアルコールでの清掃に対応したメラミン化粧板を採用。
- フレキシブルで作業しやすい可動式フック6コ付。

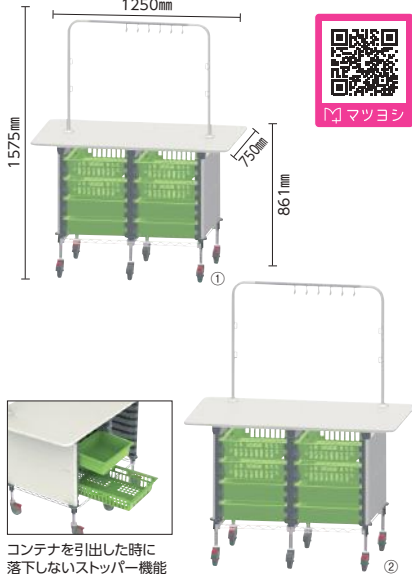

コンテナを引出した時に落下しないストッパー機能



荷送料別途 受注生産

KSO作業台

コード	① 24-5121-00	② 24-5121-01
価格(税抜)	¥332,400	¥332,400
品番	MWTO09HT-64SET	MWTO16HT-64SET
規格	ハンガー中	ハンガー奥
製品サイズ	W1250×D750×H1575(台高861)mm	
材質	本体=スチール、天板=メラミン化粧板、側板=ABS	
キャスター仕様	φ100mm	
付属品	KM/バスケットコンテナ64・10×8コ	
通常時在庫情報	-	-

I.V. Injection Trolley

- ハンガーの位置を①中央対面タイプと②奥付き壁面タイプから選べます。
- 天板はアルコールでの清掃に対応したメラミン化粧板を採用。
- フレキシブルで作業しやすい可動式フック8コ付。

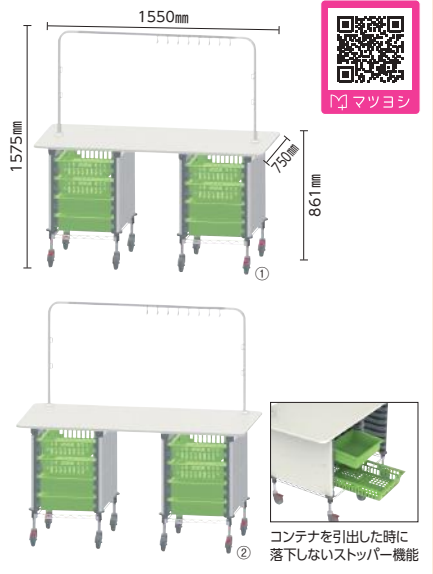

コンテナを引出した時に落下しないストッパー機能



荷送料別途 受注生産

KSO作業台

コード	① 24-5122-00	② 24-5122-01
価格(税抜)	¥372,400	¥372,400
品番	MWTO11HT-64SET	MWTO18HT-64SET
規格	ハンガー中	ハンガー奥
製品サイズ	W1550×D750×H1575(台高861)mm	
材質	本体=スチール、天板=メラミン化粧板、側板=ABS	
キャスター仕様	φ100mm	
付属品	KM/バスケットコンテナ64・10×8コ	
通常時在庫情報	-	-

NEW

点滴処置

採血関連

酸素吸入

吸引器

看護処置器具

処置材料

創傷・被覆保護

皮膚保護

衛生材料

ガートル台

ガートル台

アクセサリ

天井走行

ガートルハンガー

イリリガートル

点滴固定具

抜管防止具

その他

点滴用品

点滴処置台

点滴チェア

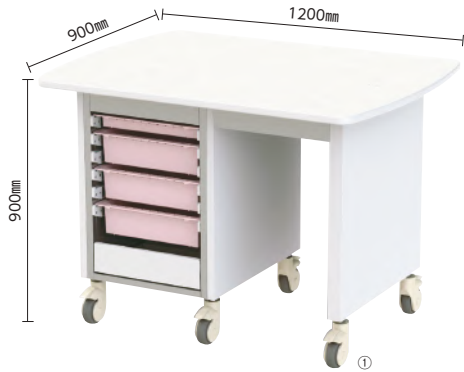

- 耐食性(SUS304)、耐薬品性、耐久性に優れた標準仕様の点滴作業台です。
- 浅引出・深引出の差し替えや、64トレー(別売品)浅・深型との交換も可能です。
- ③④は、設置する場所に合わせて対面仕様・壁面仕様にてできます。
- 天板へハンガー③④を取り付ける場合は、壁面仕様か対面仕様のどちらかでハンガー位置をご指定ください。
- ③④のハンガーフックはスライド可能で、干渉しないように互い違いで配置されています。



点滴作業台

コード	① 24-5110-00	② 24-5110-01
価格(税抜)	¥435,000	¥630,000
品番	RTD-1200	RTD-1800
製品サイズ	W1200×D900×H900mm	W1800×D900×H900mm
材質	本体=ステンレス(SUS304)、天板=メラミン化粧板、トレー=ABS	
キャスター仕様	φ100mm	
付属品	34トレー(浅×2コ・深×6コ)	34トレー(浅×4コ・深×12コ)
通常時在庫情報	-	-

点滴作業台用ハンガー

コード	③ 24-5113-00	④ 24-5113-01
価格(税抜)	¥90,000	¥115,000
品番	RTD-THF120	RTD-THF180
規格	W1200用	W1800用
材質	支柱=スチール、レール=アルミ	
通常時在庫情報	-	

※ご注文の際には、□□にサブコードをご指定ください。

【サブコード/ハンガー位置】

01	対面仕様	02	壁面仕様
----	------	----	------



ハンガーフック

I.V. Injection Trolley

GOOD PRICE! ●病棟、フロア、用途別に色分けして使用することができます。
●φ100mmの静音キャスター仕様で、移動もラックに行えます。
●便利な小物トレイとフック付。

マツヨシ オリジナル



フック 小物トレイ

動画あり

MATSUYOSHI
マツヨシ カラー点滴処置台 引出付二段

コード	① 20-3520-00	② 20-3520-01	③ 20-3520-02
価格(税抜)	¥87,000	¥87,000	¥87,000
品番	MY-1070B	MY-1070P	MY-1070Y
カラー	ブルー	ピンク	イエロー
製品サイズ	W570×D420×H800(点滴架含む1600)mm		
材質	ステンレス(SUS304)		
キャスター仕様	φ100mm(静音・対角ストッパー付)		
付属品	小物トレイ、フック×2コ		
仕様	ボトルハンガー×5コ		
引出数	2コ		
通常時在庫情報	-		

I.V. Injection Trolley

GOOD PRICE! ●引出の他に棚が2段あるので、作業性がアップします。
●φ100mmの静音キャスター仕様で、移動もラックに行えます。
●便利な小物トレイとフック付。

マツヨシ オリジナル



フック 小物トレイ

動画あり

MATSUYOSHI
マツヨシ カラー点滴処置台 引出付三段

コード	① 20-3525-00	② 20-3525-01	③ 20-3525-02
価格(税抜)	¥92,000	¥92,000	¥92,000
品番	MY-1071B	MY-1071P	MY-1071Y
カラー	ブルー	ピンク	イエロー
製品サイズ	W570×D420×H800(点滴架含む1600)mm		
材質	ステンレス(SUS304)		
キャスター仕様	φ100mm(静音・対角ストッパー付)		
付属品	小物トレイ、フック×2コ		
仕様	ボトルハンガー×5コ		
引出数	2コ		
通常時在庫情報	-		

I.V. Injection Trolley

GOOD PRICE! ●コンパクトな点滴処置台。
●さまざまな現場で利用できます。
●便利な小物トレイとフック付。

マツヨシ オリジナル

SUS304



動画あり

MATSUYOSHI
マツヨシ点滴処置台 二段

コード	① 20-3530-00
価格(税抜)	¥57,000
品番	MY-1067
製品サイズ	W570×D420×H800(点滴架含む1600)mm
材質	ステンレス(SUS304)
キャスター仕様	φ75mm(静音・対角ストッパー付)
付属品	小物トレイ、フック×2コ
仕様	ボトルハンガー×5コ
通常時在庫情報	-

I.V. Injection Trolley

GOOD PRICE! ●コンパクトな点滴処置台。
●機能性抜群の棚板三段タイプ。
●便利な小物トレイとフック付。

マツヨシ オリジナル

SUS304



動画あり

MATSUYOSHI
マツヨシ点滴処置台 三段

コード	① 20-3535-00
価格(税抜)	¥63,000
品番	MY-1068
製品サイズ	W570×D420×H800(点滴架含む1600)mm
材質	ステンレス(SUS304)
キャスター仕様	φ75mm(静音・対角ストッパー付)
付属品	小物トレイ、フック×2コ
仕様	ボトルハンガー×5コ
通常時在庫情報	-

I.V. Injection Stand

マツヨシ オリジナル

SUS304

●点滴ボトルやイルリガートルなどの準備や、一時保管に最適。



使用例

動画あり

MATSUYOSHI
マツヨシ点滴スタンド

コード	① 23-6018-00
価格(税抜)	¥45,000
品番	MY-1073
製品サイズ	W700×D500×H1500mm
材質	ステンレス(SUS304)
キャスター仕様	φ50mm
仕様	ボトルハンガー×9コ(上段5コ・下段4コ)
通常時在庫情報	-

I.V. Injection Trolley

- 引出・ボトルハンガー両面仕様。
- ボトルハンガー数が多く、一度に多量の作業を行うことができます。



MATSUYOSHI
マツヨシ点滴処置台

荷送料
別途 受注
生産

コード	①20-3545-00
価格(税抜)	¥246,500
品番	MY-1072
製品サイズ	W900×D600×H780(点滴架含む1600)mm
材質	ステンレス(SUS304)
キャスター仕様	φ75mm(静音・対角ストッパー付)
仕様	ボトルハンガー×22コ(片側上段6コ・片側下段5コ)
引出数	4コ(両面)
通常時在庫情報	-

I.V. Injection Trolley

- 引出・ボトルハンガー両面仕様。
- 作業スペースの広いW1200mmタイプ。



MATSUYOSHI
マツヨシ点滴処置台

荷送料
別途 受注
生産

コード	①01-3595-00
価格(税抜)	¥215,000
品番	MY-1064
製品サイズ	W1200×D750×H750(点滴架含む1500)mm
材質	ステンレス(SUS304)
キャスター仕様	φ50mm
引出数	6コ(両面)
仕様	ボトルハンガー×12コ(片側6コ)
通常時在庫情報	-

I.V. Injection Trolley

- コンパクトなので作業場所を選ばません。



MATSUYOSHI
マツヨシコンパクト点滴処置台

荷送料
別途 受注
生産

コード	①20-3540-00
価格(税抜)	¥130,000
品番	MY-1069
製品サイズ	W600×D450×H800(点滴架含む1600)mm
材質	ステンレス(SUS304)
キャスター仕様	φ100mm(静音・対角ストッパー付)
仕様	ボトルハンガー×10コ(片側5コ)
引出数	2コ
通常時在庫情報	-

I.V. Injection Trolley

- シンプルなデザインのベーシックタイプ。
- 棚板は逆盆式。



MATSUYOSHI
マツヨシ点滴処置台

荷送料
別途 受注
生産

コード	①01-3605-00
価格(税抜)	¥146,400
品番	MY-1066
製品サイズ	W910×D400×H750(点滴架含む1500)mm
材質	ステンレス(SUS304)
キャスター仕様	φ100mm(静音・対角ストッパー付)
仕様	ボトルハンガー×16コ(片側8コ)
通常時在庫情報	-

I.V. Injection Trolley

- 使用しない時は折りたたんでコンパクトに収納できます。
- フックは両側から掛けられる仕様です。

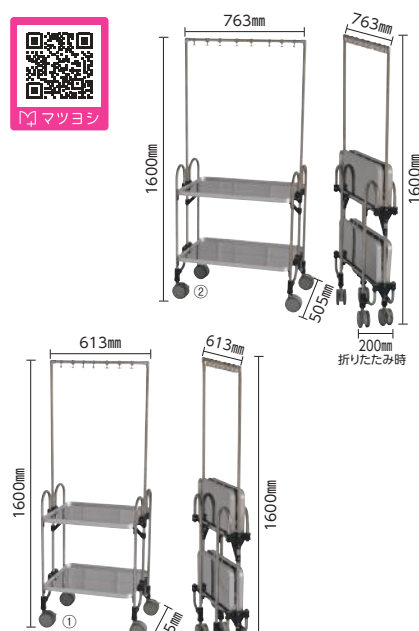

点滴バー付折りたたみ式ワゴン

受注
生産

コード	①24-7768-00	②24-7768-01
価格(税抜)	¥95,000	¥115,000
品番	HEA-2-TN	HEAM-2-TN
製品サイズ	W613×D505×H1600mm	W763×D505×H1600mm
材質	ステンレス	
キャスター仕様	φ100mm(双輪・ストッパー2コ付)ナイロンエラストマー製、金具:スチール	
仕様	両面フック×7コ	両面フック×8コ
通常時在庫情報	-	

Electric Examination Chair

New!

- 透析・採血・点滴から回復室や休憩室で活躍するメディカルチェア。
- 手元スイッチ操作の電動式角度調節機能。背-5~80°。脚5~30°。
- 幅12cmのワイドアームレストを採用。直径7.5cmのダブルロックキャスター。



電動化学療法チェア

荷送料別送 組立商品 日本製 一般クラスI

コード	① 25-2848-00
価格(税抜)	¥350,000
品番	TB-1557
製品サイズ	W780×D1700×H1130mm
キャスター仕様	φ75mm(双輪ストップ付き)
重量	56kg
材質	シート=ベニヤ・ウレタン、張地=ビニルレザー、フレーム=スチール(粉体塗装)
消費電力	MAX 120W/1A
電源の種類	AC100 ~ 240V 50/60Hz
座面幅	600mm
座高	450mm
通常時在庫情報	-

※ご注文の際には、□□にサブコードをご指定ください。

(サブコード/カラー)

01	白	02	アイボリー	03	黒	04	茶	05	ライトグリーン
06	ライトブルー	07	ピンク	08	イエロー	09	グレー	10	オレンジ
11	抹茶	12	スカイブルー	13	クリーム	14	レッド	15	メディグリーン
16	メディブルー	17	ライトブラウン	18	ライムグリーン				

Examination Chair

- 採血・点滴・透析・回復室などで活躍する電動リクライニングチェア。
- コンパクトさとゆったりとした座り心地を兼ね備えた新型シートを採用。
- 点滴棒を取付できる差込穴付。安定感抜群の大型手置きを標準装備。



クリーム

電動リカバリーチェア

荷送料別送 受注生産 一般クラスI

コード	① 24-6391-00
価格(税抜)	¥192,000
品番	TB-1362
製品サイズ	W850(座幅480mm)×D1000~1650×H1030mm(座高450mm)
重量	約40kg
材質	フレーム=スチール(粉体塗装)、座シート=ベニヤ・ウレタン、張地=ビニルレザー
耐荷重	約200kg
電源の種類	AC100V 50/60Hz
通常時在庫情報	-

※ご注文の際には、□□にサブコードをご指定ください。

(サブコード/カラー)

01	白	02	アイボリー	03	黒	04	茶	05	ライトグリーン
06	ライトブルー	07	ピンク	08	イエロー	09	グレー	10	オレンジ
11	抹茶	12	スカイブルー	13	クリーム	14	レッド	15	メディグリーン
16	メディブルー	17	ライトブラウン	18	ライムグリーン				

点滴棒

コード	② 23-2287-03
価格(税抜)	¥6,300
品番	TB-29
通常時在庫情報	-



Electric Examination Chair

- 治療空間をカラフルに彩る治療用チェア。
- 手元スイッチ操作により、電動で背・脚の角度を調節できます。
- EMC適合。



スカイブルー

電動治療チェア(キャスター付)

荷送料別送 組立商品 受注生産 一般クラスI

コード	① 23-2779-00
価格(税抜)	¥360,000
品番	TB-577-01
製品サイズ	ベッド時=W520×L1900×H550mm(アームレスト幅約100mm×2コを含まず)
重量	約55kg
材質	フレーム=スチール(粉体塗装)、座シート=ベニヤ・ウレタン、張地=ビニルレザー
キャスター仕様	φ75mm(ダブルロック)
耐荷重	約300kg
ポジション設定	背上げ=0~80°、脚上げ=10~90°
電源の種類	AC100V 50/60Hz
通常時在庫情報	-

※ご注文の際には、□□にサブコードをご指定ください。

(サブコード/カラー)

01	白	02	アイボリー	03	黒	04	茶	05	ライトグリーン
06	ライトブルー	07	ピンク	08	イエロー	09	グレー	10	オレンジ
11	抹茶	12	スカイブルー	13	クリーム	14	レッド	15	メディグリーン
16	メディブルー	17	ライトブラウン	18	ライムグリーン				

点滴棒 取付セット

コード	② 23-2779-01
価格(税抜)	¥10,000
品番	TB-530-10
通常時在庫情報	-



Examination Chair

- チェア・オットマン・点滴棒のセットです。
- 肘掛の高さは5段階、背もたれは無段階で調節できます。
- 点滴棒は左右どちらにも取付可能。



ベージュ

ピンク

ライトブルー



メディカルチェア

荷送料別送 組立商品 受注生産

コード	① 24-2260-00
価格(税抜)	¥180,000
品番	DF-MCR
製品サイズ	チェア=W840×D930×H1080mm、オットマン=W600×D400×H400mm
肘掛高	420~620mm(50mm単位)
重量	約36kg
通常時在庫情報	-

※ご注文の際には、□□にサブコードをご指定ください。

(サブコード/カラー)

01	ライトブルー	02	ベージュ	03	ピンク
----	--------	----	------	----	-----

マツヨシ
オリジナル

シンプルで使い勝手が良い 採血台

- 足元空間が広く使えるT字脚タイプです。
- 脚先にはアジャスターが設置されており、微妙な高さ調節も可能です。
- フックを2コ標準装備しています。

便利なフック付き!

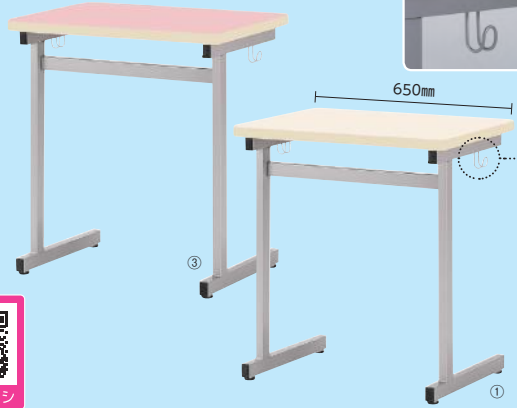
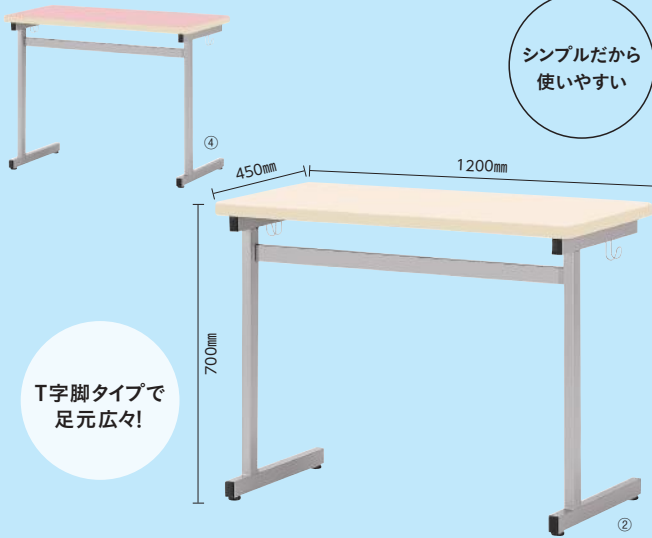

MATSUYOSHI
マツヨシ簡易採血台

組立商品 荷送料別送 受注生産

コード	① 24-6001-00	② 24-6001-01	③ 24-6001-02	④ 24-6001-03
価格(税抜)	¥29,000	¥42,000	¥29,000	¥42,000
品番	MY-2290S	MY-2290W	MY-2291S	MY-2291W
カラー	アイボリー		ピンク	
規格	1人用	2人用	1人用	2人用
製品サイズ	W650×D450×H700mm	W1200×D450×H700mm	W650×D450×H700mm	W1200×D450×H700mm
材質	天板=メラミン化粧板、脚部=スチール			
通常時在庫情報	-			

T字脚タイプで
足元広々!

マツヨシ
オリジナル

ラウンド天板のエコノミー採血台

- テーブルの真ん中がラウンドしているので、患者が内側に入りやすく腕を置きやすい構造です。
- 足元すっきりとしたシンプル設計。

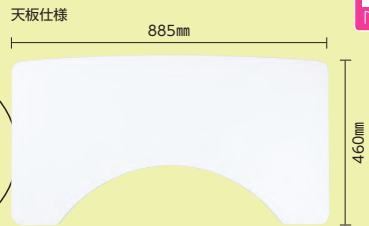

動画あり

足元
すっきり!

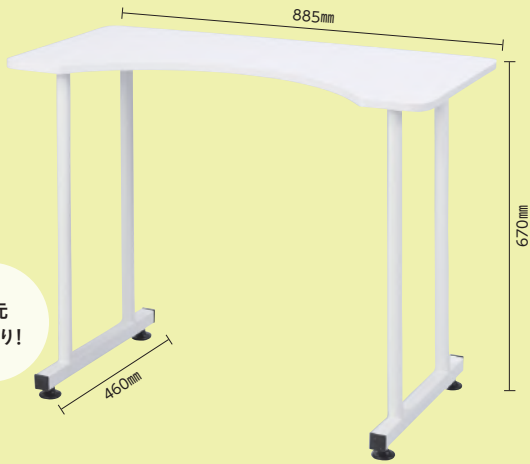

MATSUYOSHI
マツヨシ エコノミー採血台

組立商品

コード	① 24-6002-00
価格(税抜)	¥24,000
品番	MY-2295
カラー(天板)	ホワイト
製品サイズ	W885×D460×H670mm
材質	天板=メラミン化粧板、脚部=スチール
通常時在庫情報	-



- 患者に合わせて高さを調節できるテーブル(ラチェット昇降で25mm単位・6段階)。
- リフトアップ式キャスター(ストッパー付)で固定時はしっかり、移動時はスムーズです。



固定時



移動時

ラチェット昇降式採血・問診台

荷送料別送



コード	① 23-2790-00	② 23-2790-01
価格(税抜)	¥93,000	¥99,000
品番	KC-972	KC-973
製品サイズ	W900×D450×H700~850mm	W900×D600×H700~850mm
材質	天板=メラミン化粧板	
通常時在庫情報	-	

GOOD PRICE!

●単体でも連結しても使用できるユニットタイプですので、設置スペースに合わせてコーディネートできます。

マツヨシ
オリジナル

連結例

MATSUYOSHI マツヨシ採血・処置テーブル (ユニットタイプ)

コード	① 23-6933-00
価格(税抜)	¥49,000
品番	SN-UT001
カラー	ホワイト
製品サイズ	W600×D450×H760mm
材質	木
付属品	腕用枕、連結用ビス×2
通常時在庫情報	—



マツヨシ

マツヨシ サイドワゴン (ユニットタイプ)

コード	② 23-6933-01
価格(税抜)	¥53,000
品番	SN-UT002
カラー	ホワイト
製品サイズ	W350×D450×H760mm
材質	木
キャスター仕様	φ60mm(双輪・前輪ストッパー付)
付属品	連結用ビス×2
通常時在庫情報	—

Phlebotomy Table

New!

- 使用しない時は天板を跳ね上げて、省スペースで収納できます。
- 天板の真ん中がラウンドしているので、患者が内側に入りやすく、腕を置きやすい仕様です。



マツヨシ

天板跳ね上げ式採血台

荷送料別途 組立商品 受注生産 日本製

コード	① 25-3049-00
価格(税抜)	参考 ¥39,000
品番	PJ-H7550Q
製品サイズ	W750×D500×H720mm
材質	天板=抗菌メラミン化粧板、脚部=スチールパイプ
通常時在庫情報	—

Phlebotomy Table

GOOD PRICE!

- クラシックなホワイト木製採血テーブル。
- 3段の引出と天板の下に棚板付きで道具の収納に便利。

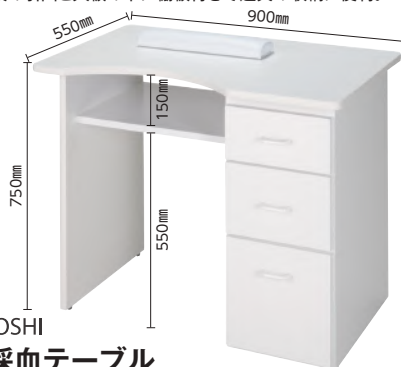
マツヨシ
オリジナル

MATSUYOSHI マツヨシ採血テーブル

コード	① 23-2787-00
価格(税抜)	¥128,000
品番	SN-T001
カラー	ホワイト
製品サイズ	W900×D550×H750mm
重量	35.5kg
材質	本体=木、天板=メラミン化粧板
付属品	腕用枕
通常時在庫情報	—



マツヨシ

Phlebotomy Table

GOOD PRICE!

- 足元すっきりシンプルな設計。スタンダードタイプの採血テーブルです。
- 樹脂製引出付。

マツヨシ
オリジナル

MATSUYOSHI マツヨシ採血テーブル

コード	① 23-2788-00	② 23-2788-01
価格(税抜)	¥44,500	¥44,500
品番	SN-T002W	SN-T002P
カラー(天板)	ホワイト	ピンク
製品サイズ	W900×D500×H700mm	
材質	天板=メラミン化粧板、脚部=スチール(粉体塗装)	
付属品	腕用枕	
通常時在庫情報	—	



マツヨシ

採血台
処置

NEW

点滴処置

採血関連

酸素吸入

吸引器

看護処置器具

処置材料

創傷・
被覆保護

皮膚保護

衛生材料

採血台

静注台

上肢台

その他
採血用品
駆血帯・
止血バンド

Phlebotomy Table

- 使用しない時は天板を跳ね上げてスタッキング収納することができます。
- 天板下にパイプ状の収納棚付。



採血・処置台

コード	① 23-5880-00	② 23-5880-01
価格(税抜)	参考 ¥46,200	参考 ¥49,500
品番	LHS-9045	LHS-1445
製品サイズ	W900×D450×H700mm	W1400×D450×H700mm
材質	天板=メラミン化粧板(樹脂エッジ巻)、脚部=スチール	
キャスター仕様	φ50mm(ストッパー2コ付)	
通常時在庫情報	-	

※ご注文の際には、□□にサブコードをご指定ください。
【サブコード/天板カラー】

01	ピンク	02	アイボリー
----	-----	----	-------



Phlebotomy Table

- スタンダードタイプの採血テーブル。
- 天板下に高さ150mmの棚板付きで収納に便利。
- 電源コンセント2口(1500W)、4脚アジャスター付。

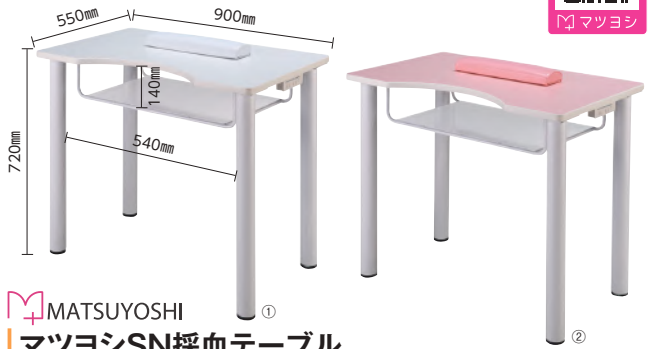

MATSUYOSHI
マツヨシSN採血テーブル

コード	① 24-4998-00	② 24-4998-01
価格(税抜)	¥48,500	¥48,500
品番	SN-T004W	SN-T004P
カラー(天板)	ホワイト	ピンク
製品サイズ	W900×D550×H720mm	
材質	天板=メラミン化粧板、脚部=スチール(粉体塗装)	
付属品	腕用枕	
通常時在庫情報	-	



Phlebotomy Table(Folding)



コード	① 23-2789-00	② 23-2789-01
価格(税抜)	¥46,500	¥46,500
品番	SN-T003W	SN-T003P
カラー(天板)	ホワイト	ピンク
製品サイズ	W940×D480×H700mm	
重量	7kg	
材質	天板=メラミン化粧板、脚部=アルミ	
通常時在庫情報	-	



Phlebotomy Table

- レバーで簡単に高さ調節ができる採血台です。
- ケーブルをまとめられるワイヤリングカバーを支柱部に装備。
- ②はキャスター付きで移動に便利です。



採血台(昇降式)

コード	① 24-4144-00	② 24-4144-01
価格(税抜)	参考 ¥92,400	参考 ¥99,000
品番	JSS-4560	JSS-4560C
規格	アジャスタータイプ	キャスタータイプ
製品サイズ	W450×D600×H630~880mm	W450×D600×H680~880mm
材質	天板=メラミン化粧板、脚部=アルミ	
キャスター仕様	-	φ50mm
通常時在庫情報	-	

※ご注文の際には、□□にサブコードをご指定ください。

【サブコード/カラー】

01	ホワイト	02	ブルー	03	ピンク
----	------	----	-----	----	-----



Phlebotomy Table

- 高さ調節ができる片側アーム式のコンパクトな採血テーブル。
- 移動に便利なキャスター付。

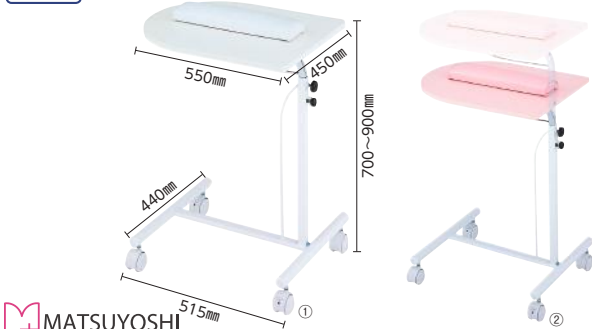

MATSUYOSHI
マツヨシ コンパクト採血テーブル

コード	① 24-4999-00	② 24-4999-01
価格(税抜)	¥32,500	¥32,500
品番	SN-T005W	SN-T005P
カラー	ホワイト	ピンク
製品サイズ	W515×D440×H700~900mm	
材質	天板=メラミン化粧板、脚部=スチール(粉体塗装)	
キャスター仕様	φ50mm(双輪・ストッパー2コ付)	
付属品	腕用枕	
通常時在庫情報	-	



Phlebotomy Table

- 採血台やテーブルとしてプライバシーを確保し、個人情報を保護します。
- カラーはホワイトとナチュラルの2種類から選べます。



採血テーブル

コード	① 24-7554-00	② 24-7554-01
価格(税抜)	参考 ¥35,750	参考 ¥35,750
品番	BST-7060	
カラー	ホワイト	ナチュラル
製品サイズ	W736×D600×H1200(台高700)mm	
材質	本体=低圧メラミン樹脂化粧木質ボード	
通常時在庫情報	-	



荷送料
別途

組立
商品

Blood Draw Arm Stand

マツヨシ オリジナル

- ガス圧ワンタッチ昇降式(無段階)。
- 5脚ベースで安定性抜群です。

MATSUYOSHI
マツヨシSNカラー静注台

コード	① 23-5881-00	② 23-5881-01
価格(税抜)	¥25,000	¥25,000
品番	SN-IV01WH	SN-IV01BA
カラー	ホワイト	ブラック
製品サイズ	W420×D420×H750~950mm	
枕部寸法	250×190mm	
材質	フレーム=スチール(粉体塗装)、枕部=ビニールレザー	
通常時在庫情報	マツヨシ在庫	
コード	③ 23-5881-02	④ 23-5881-03
価格(税抜)	¥25,000	¥25,000
品番	SN-IV01BU	SN-IV01PI
カラー	ブルー	ピンク
製品サイズ	W420×D420×H750~950mm	
枕部寸法	250×190mm	
材質	フレーム=スチール(粉体塗装)、枕部=ビニールレザー	
通常時在庫情報	マツヨシ在庫	

Blood Draw Arm Stand

マツヨシ オリジナル

手動昇降式のスタンダードタイプ

MATSUYOSHI
マツヨシ カラー静注台

コード	① 02-2617-00	② 02-2617-04
価格(税抜)	¥15,320	¥15,320
品番	MY-2205B	MY-2205P
カラー	青	ピンク
製品サイズ	W370×D370×H700~970mm	
枕部寸法	240×160mm	
材質	フレーム=ステンレス(SUS304)、枕部=ビニールレザー	
通常時在庫情報	マツヨシ在庫	

Blood Draw Arm Stand

マツヨシ オリジナル

MATSUYOSHI
マツヨシ静注台

コード	① 02-2616-00
価格(税抜)	¥15,320
品番	MY-2200
製品サイズ	W370×D370×H700~970mm
枕部寸法	240×160mm
材質	フレーム=ステンレス、枕部=ビニールレザー
通常時在庫情報	マツヨシ在庫

Blood Draw Arm Stand

マツヨシ オリジナル

MATSUYOSHI
静注台B

②取付例
シリジトレイは枕受けに引っ掛けて使用します

コード	① 02-2615-01
価格(税抜)	¥31,300
品番	MY-2026
製品サイズ	W360×D360×H630~950mm(7段階)
枕部寸法	240×160mm
材質	マクラ受け・中・外パイプ=ステンレス、脚部=鉄、枕部=ビニールレザー
通常時在庫情報	マツヨシ在庫
シリジトレイ	
コード	② 20-3422-00
価格(税抜)	参考 ¥4,400
製品サイズ	W100×D245×H20mm
材質	ステンレス
通常時在庫情報	マツヨシ在庫

Blood Draw Arm Stand

マツヨシ オリジナル

安定感のある円形脚の手動昇降式

- 張地は抗菌・防汚・難燃加工。耐アルコール、耐次亜塩素酸。
- ②はラバープロテクタ付。

脚ラバー部分

MATSUYOSHI
マツヨシ手動上下注射台

コード	① 20-3420-00	② 20-3420-01
価格(税抜)	¥32,000	¥37,000
品番	MY-N3500	MY-N3501
規格	ベース/ノーマル	ベース/ラバー付
製品サイズ	φ400×H655~775mm	φ400×H665~775mm
枕部寸法	240×170×65mm	W240×D170mm
重量	5.6kg	5.9kg
材質	フレーム=スチール、枕部=ビニールレザー(抗菌・防汚・難燃・耐アルコール、耐次亜塩素酸)	TOP=合板/クッションフォーム、脚部=スチール/クロムメッキ上・ラバープロテクタ、張地=ビニールレザー
通常時在庫情報	-	

Blood Draw Arm Stand

マツヨシ オリジナル

安定感のある円形脚の手動昇降式

- 張地は抗菌・防汚・難燃加工。耐アルコール、耐次亜塩素酸。
- ②はラバープロテクタ付。

脚ラバー部分

MATSUYOSHI
マツヨシ手動上下上肢台

コード	① 20-3421-00	② 20-3421-01
価格(税抜)	¥31,000	¥35,700
品番	MY-N3510	MY-N3511
規格	ベース/ノーマル	ベース/ラバー付
製品サイズ	φ400×H630~750mm	W400×D480×H630~750mm
枕部寸法	480×220×40mm	W480×D220mm
重量	6.0kg	6.3kg
材質	フレーム=スチール、枕部=ビニールレザー(抗菌・防汚・難燃・耐アルコール、耐次亜塩素酸)	TOP=合板/クッションフォーム、脚部=スチール/クロムメッキ上・ラバープロテクタ、張地=ビニールレザー
通常時在庫情報	-	

NEW

点滴処置

採血関連

酸素吸入

吸引器

看護処置器具

処置材料

創傷・被覆保護

皮膚保護

衛生材料

Blood Draw Arm Stand

マツヨシ オリジナル

- ワンタッチ昇降式上肢台
- ガス圧ワンタッチ昇降式(無段階)。
- 5脚ベースで安定性抜群です。

① ② ③ ④

QRコード

MATSUYOSHI

マツヨシSNカラー上肢台

コード	① 23-5882-00	② 23-5882-01
価格(税抜)	¥28,000	¥28,000
品番	SN-UL01WH	SN-UL01BA
カラー	ホワイト	ブラック
製品サイズ	W420×D420×H750~950mm	
枕部寸法	450×190mm	
重量	4.5kg	
材質	フレーム=スチール(粉体塗装)、枕部=ビニールレザー	
通常時在庫情報	マツヨシ在庫	
コード	③ 23-5882-02	④ 23-5882-03
価格(税抜)	¥28,000	¥28,000
品番	SN-UL01BU	SN-UL01PI
カラー	ブルー	ピンク
製品サイズ	W420×D420×H750~950mm	
枕部寸法	450×190mm	
重量	4.5kg	
材質	フレーム=スチール(粉体塗装)、枕部=ビニールレザー	
通常時在庫情報	マツヨシ在庫	

Blood Draw Arm Stand

マツヨシ オリジナル

- 手動昇降式のスタンダードタイプ

① ②

QRコード

MATSUYOSHI

マツヨシ カラー上肢台

コード	① 02-2622-00	② 02-2622-04
価格(税抜)	¥16,060	¥16,060
品番	MY-2215B	MY-2215P
カラー	青	ピンク
製品サイズ	W370×D370×H700~970mm	
枕部寸法	440×190mm	
材質	フレーム=ステンレス(SUS304)、枕部=ビニールレザー	
通常時在庫情報	マツヨシ在庫	

Blood Draw Arm Stand

マツヨシ オリジナル

①

QRコード

MATSUYOSHI

マツヨシ上肢台

コード	① 02-2621-00
価格(税抜)	¥16,060
品番	MY-2210
製品サイズ	W370×D370×H700~970mm
枕部寸法	440×190mm
材質	フレーム=ステンレス、枕部=ビニールレザー
通常時在庫情報	マツヨシ在庫

Blood Draw Arm Stand

New!

- 手動昇降式

①

QRコード

MATSUYOSHI

上下肢台

コード	① 24-9965-00
価格(税抜)	参考 ¥23,800
品番	YS-736
製品サイズ	250×150×H450~790mm
枕部寸法	250×150mm
重量	約5.9kg
材質	フレーム=スチール、枕部=レザー張
通常時在庫情報	—

Blood Draw Arm Stand

- 25mm単位で14段階の高さ調節ができます。
- 2種類の枕形状からお選びいただけます。

① ライトブルー ② アイボリー

QRコード

MATSUYOSHI

上肢台

コード	① 24-2269-00	② 24-2269-01
価格(税抜)	¥16,500	¥16,500
品番	TB-612.01	TB-612.02
規格	R面タイプ	フラットタイプ
製品サイズ	W380×D380×H520~845mm	
枕部寸法	W150×D240×H50/70mm	W150×D240×H70mm
材質	フレーム=スチール、枕部=ビニールレザー	
通常時在庫情報	—	

※ご注文の際には、□□にサブコードをご指定ください。
(サブコード/カラー)

01 白	02 アイボリー	03 黒
04 茶	05 ライトグリーン	06 ライトブルー
07 ピンク	08 イエロー	09 グレー
10 オレンジ	11 抹茶	12 スカイブルー
13 クリーム	14 レッド	15 メディグリーン
16 メディブルー	17 ライトブラウン	18 ライトグリーン

Blood Draw Arm Stand(Folding)

- 軽量で折りたたみ式の簡易タイプ。
- 高さ調節と枕部の角度調節が可能。
- 安定性が高いくぼみのある枕を採用。

① ②

QRコード

MATSUYOSHI

折りたたみ式注射台

コード	① 24-4146-00	② 24-4146-01
価格(税抜)	¥19,800	¥19,800
カラー	ホワイト	ブラック
製品サイズ	W365×D365×H650~895mm	
枕部寸法	W260×D220×H70mm	
材質	フレーム=アルミ、枕部=ビニールレザー	
通常時在庫情報	—	
コード	③ 24-4146-02	④ 24-4146-03
価格(税抜)	¥19,800	¥19,800
カラー	ブルー	ピンク
製品サイズ	W365×D365×H650~895mm	
枕部寸法	W260×D220×H70mm	
材質	フレーム=アルミ、枕部=ビニールレザー	
通常時在庫情報	—	

👍 マツ★推し!
Matsuyoshi Recommend

#角度調節ができる
#静注枕

New! マツヨシ
オリジナル

角度調節が自在な 静注枕

ほぼ無段階で
角度調節可能!



- ▶ 蝶ネジと固定用の穴の組み合わせでほぼ無段階で角度が調節できる静注用枕です。
- ▶ 張地は抗菌・防汚・難燃仕様でアルコール・次亜塩素酸での清拭が可能です。

MATSUYOSHI
マツヨシ角度調節式静注枕 日本製

コード	①25-3301-00
価格(税抜)	¥7,500
品番	MY-2267
カラー	ライトグリーン
製品サイズ	W240×D150×H140mm
重量	約1.2kg
材質	スチール・木材(ビニールレザー張)
通常時在庫情報	—

NEW

点滴処置

採血関連

酸素吸入

吸引器

看護処置器具

処置材料

創傷・
被覆保護

皮膚保護

衛生材料

Electric Blood Draw Arm Wedge

- シート交換で常に清潔な枕を実現、感染予防に有効です。
- ボタンを押すだけの簡単シート交換。
- シートは裏面ラミネート加工で液体を通しません。
- シートは1巻で約100回使用できます。



電動式採血枕 クリンフィ

コード	①23-6935-00
価格(税抜)	参考 ¥35,000
品番	33-260
製品サイズ	本体=W200×D200×H150mm、 枕=W200×D170×H20mm
重量	約1240g
材質	本体=ABS、枕=ウレタン
電源の種類	充電式バッテリー、ACアダプタ(付属)
通常時在庫情報	—

クリンフィ用ロールシート

コード	②23-6935-01
価格(税抜)	参考 ¥5,000
品番	33-261
入数	10巻
通常時在庫情報	—

Blood Draw Arm Wedge

- ①はR面とフラット面の両面タイプ。
- ②は傾斜角度付のR面タイプ。

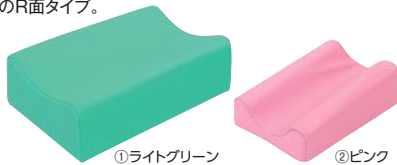

採血用枕

コード	①24-2267-00	②24-2268-00
価格(税抜)	¥3,800	¥7,000
品番	TB-633	TB-77C-165
規格	上肢用	アーム用
製品サイズ	W150×D240×H60/70mm	W250×D200×H70/100mm
材質	ウレタンフォーム(ビニールレザー張)	
通常時在庫情報	—	

※ご注文の際には、□□にサブコードをご指定ください。

(サブコード/カラー)

01	白	02	アイボリー	03	黒	04	茶	05	ライトグリーン
06	ライトブルー	07	ピンク	08	イエロー	09	グレー	10	オレンジ
11	抹茶	12	スカイブルー	13	クリーム	14	レッド	15	メディグリーン
16	メディブルー	17	ライトブラウン	18	ライムグリーン				

Blood Draw Arm Wedge

- 4色から選べる半円型の採血用枕。

マツヨシ
オリジナル



MATSUYOSHI マツヨシSN採血用枕

コード	①24-5108-00	②24-5108-01	③24-5108-02	④24-5108-03
価格(税抜)	¥5,000	¥5,000	¥5,000	¥5,000
品番	SN-PL01WH	SN-PL01PI	SN-PL01BA	SN-PL01BR
カラー	ホワイト	ピンク	ブラック	ブラウン
製品サイズ	W390×D100×H45mm			
材質	ウレタンフォーム(ビニールレザー張)			
通常時在庫情報	マツヨシ在庫			—

NEW

点滴処置

採血関連

酸素吸入

吸引器

看護処置器具

処置材料

創傷・被覆保護

皮膚保護

衛生材料

Examination Table Pillow

マツヨシ
オリジナル

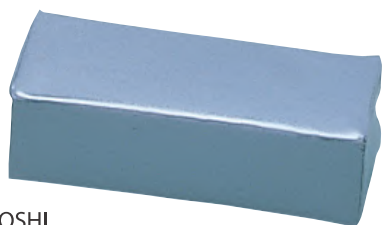

MATSUYOSHI

マツヨシ診察用枕(腕枕)

コード	① 02-2330-00
価格(税抜)	¥1,200
品番	MY-2252
カラー	グレー
製品サイズ	W90×L200×H60mm
材質	ウレタンフォーム(ビニールレザー張)
通常時在庫情報	マツヨシ在庫

Partition Screen

- 一方の金具をテーブル天板に固定するタイプですので、設置が簡単です。
- テーブルの間仕切に便利です。



組立商品

テーブルスクリーン

コード	① 23-6931-00
価格(税抜)	¥5,500
品番	YS-105
製品サイズ	W440×D55×H300mm
材質	アクリル・スチール(粉体塗装)
取付可能な天板厚	10~30mm
通常時在庫情報	—

Plebotomy Tray

- 駆血帯・真空採血管・注射器などが置けますので、採血業務をスムーズに行えます。
- 静注台や上肢台のパイプに取り付けて使用します。

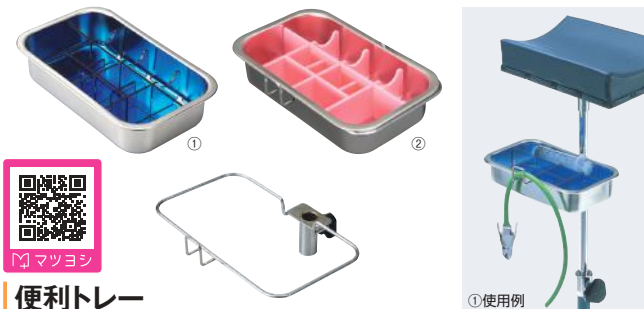

便利トレイ

コード	① 23-6937-00	② 23-6937-01
価格(税抜)	¥6,000	¥6,000
カラー	スケルトンブルー	ローズピンク
製品サイズ	W220×D132×H46mm	
材質	本体=ステンレス(SUS304)、仕切=ポリ塩化ビニール	
取付可能パイプ径	φ16mm以下	
通常時在庫情報	—	

Hot-Water Mittens

- 血行を促進させ、採血をスムーズに行える手・腕専用湯たんぽです。
- アルコールなどでの消毒、手洗いが可能です。
- お湯を安全に注げるロート付。



採血検査用やわらか湯たんぽ

コード	① 24-7555-00	② 24-7555-01
価格(税抜)	¥12,000	¥6,600
品番	SKY-1	SKYT-1
規格	手袋型	筒型
製品サイズ	W240×H250×D80mm	W170×外径130mm
入数	1双	1個
材質	クロロプレンゴム・ナイロンジャージ	
付属品	ロート	
販売単位	—	6個
通常時在庫情報	—	

Stainless Tray

マツヨシ
オリジナル



ステンレスパット(0号)

コード	① 03-3115-00	② 03-3100-00	③ 03-3120-00	④ 03-3105-00
価格(税抜)	¥1,920	¥3,720	¥3,900	¥5,350
規格	フタなし	フタ付	深型・フタなし	深型・フタ付
外寸	185×125×35mm	200×140×37mm	185×125×50mm	200×140×52mm
内寸	180×120×35mm	180×120×35mm	180×120×50mm	180×120×50mm
材質	ステンレス(SUS304)			
通常時在庫情報	マツヨシ在庫			

Disposable Paper Sheet

- 3層構造の防水加工を施したディスプレイシートです。
- 採血・透析・外科処置時などの感染防止シーンに。



メッドリーフ

コード	① 23-6936-00	② 23-6936-01
価格(税抜)	¥2,500	¥2,500
品番	FR-233	FR-234
カラー	ホワイト	ブルー
製品サイズ	330×450mm	
入数	500枚	
材質	表面・中間=古紙/ハルパ配合紙、裏面=ポリエチレン	
通常時在庫情報	—	

Vein Light

- 誰でも簡単に、スピーディーに可視化できる非接触型静脈スキャナー。
- 可視視出来ない静脈の80%以上を見つけ出す事が可能です。
- 明るさ(4段階)、投影サイズ(3種類)の調節可能。
- 投影画像の撮影保存が可能です。



ベインキャス

コード	① 25-3785-00
価格(税抜)	¥450,000
品番	V800F
製品サイズ	228×63×62mm
電源の種類	リチウムバッテリー、ACアダプタ(付属)
通常時在庫情報	—

オプション

コード	② 25-3786-00	③ 25-3787-00
価格(税抜)	参考 ¥108,000	参考 ¥70,000
品名	フロアスタンド	テーブルスタンド
通常時在庫情報	—	

New!



マツヨシ 推し!
Matsuyoshi Recommend

#金属パーツ不使用
ラテックスフリー
#カラフルな駆血帯

▶ 救急止血帯としてもご使用いただけます。
▶ 金属パーツ不使用、ラテックスフリーですので安心です。

ワンタッチで脱着!

カラフルな駆血帯

オリジナル
ロゴ入り

マツヨシ
オリジナル

クルクル巻いて
留められる!

マツヨシ
在庫



動画あり

バックルをカチッと
はめて、ひっぱりな
がら締め付け具合
を調節

6タイプから
選べるカラフルな
色柄を
ラインナップ!

- ① レッド
- ② ブルー
- ③ ピエロ
- ④ 恐竜
- ⑤ ミント
- ⑥ ストライプ

使用方法

① パックルをはめる

② ひっぱりながら締め付け具合を調節

③ ベルトを丸めてローリングフックをはさむ

④ 端のボタンを押し 中央のボタンでながらゆるめる

⑤ 中央のボタンでパックルを外す

⑥ 取り外し

MATSUYOSHI マツヨシ ワンハンド駆血帯

コード	① 02-2601-00	② 02-2601-01	③ 02-2601-02	④ 02-2601-03	⑤ 02-2601-04	⑥ 02-2601-05
価格(税抜)	¥1,500	¥1,500	¥1,500	¥1,500	¥1,500	¥1,500
品番	MY-5500R	MY-5500B	MY-5500P	MY-5500Z	MY-5500M	MY-5500S
製品サイズ	W25×L500mm					
材質	バックル=ポリカーボネート・ポリオキシメチレン、ベルト=ポリエステル・弾性ポリウレタン					
ベルト	レッド	ブルー	ピエロ	恐竜	ミント	ストライプ
通常時在庫情報	マツヨシ在庫					

Tourniquet

人気アイテム マツヨシオリジナル マツヨシ カラーマジック駆血帯

● 装着も調節も簡単です。



MATSUYOSHI マツヨシ カラーマジック駆血帯

コード	① 23-6939-00	② 23-6939-01	③ 23-6939-02
価格(税抜)	¥700	¥700	¥700
品番	MY-5660BL	MY-5660RD	MY-5660BK
カラー	青	赤	黒
製品サイズ	W25×L350mm		
材質	ナイロン		
通常時在庫情報	マツヨシ在庫		

Tourniquet

マツヨシオリジナル マツヨシ在庫 5サイズから選べる 多用途マジックバンド

- 丈夫な生地に強めのマジックテープを使用したマジックバンドです。
- 豊富なサイズで病棟・外来・在宅など、様々な場所で多用途に使用できます。
- ラテックスフリー。



MATSUYOSHI マツヨシ マジックバンド

コード	① 24-6005-00	② 24-6005-01	③ 24-6005-02	④ 24-6005-03	⑤ 24-6005-04
価格(税抜)	¥450	¥600	¥1,050	¥1,550	¥1,650
品番	MY-5760	MY-5761	MY-5762	MY-5763	MY-5764
製品サイズ	W30×L400mm	W45×L600mm	W45×L1200mm	W70×L1200mm	W100×L1200mm
材質	ポリエステル、ナイロン、ポリウレタン				
通常時在庫情報	マツヨシ在庫				

マツヨシ推し!
Matsuyoshi Recommend

#結びやすく
#ほどけにくい
#ノンラテックス
駆血帯

選べる
7色展開!

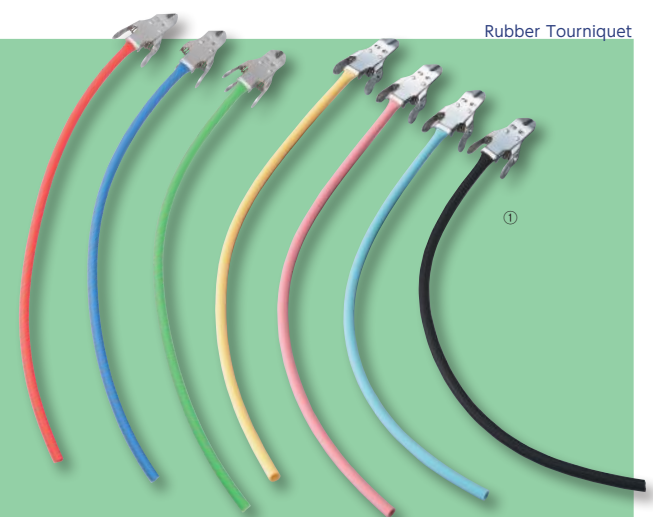

小児用が新登場! ノンラテックスタイプの カラー駆血帯

結びやすく、
ほどけにくい
ポリウレタン製



- ▶チューブは腕に結びやすく、ほどけにくいポリウレタン製。
- ▶従来の天然ゴムの質感を再現しています。
- ▶ラテックスフリーですので安心です。



MATSUYOSHI
マツヨシ ノンラテックス駆血帯

コード	① 24-3809-00	② 24-3809-01	③ 24-3809-02
価格(税抜)	¥750	¥260	¥400
品番	MY-5700	MY-5701	MY-5702
規格	セット	チューブのみ(400mm)	チューブのみ(1m)
製品サイズ	チューブ=φ8.4×400mm	チューブ=φ8.4×1000mm	チューブ=φ8.4×1000mm
材質	チューブ=ポリウレタン、金具=真鍮	チューブ=ポリウレタン	

通常時在庫情報 **マツヨシ在庫**

※ご注文の際には、□□にサブコードをご指定ください。

マツヨシ ノンラテックス駆血帯小児用

コード	⑤ 24-3809-10	⑥ 24-3809-11
価格(税抜)	¥730	¥230
品番	MY-5703	MY-5704
規格	セット	チューブのみ(350mm)
製品サイズ	チューブ=φ5.8×350mm	
材質	チューブ=ポリウレタン、金具=真鍮	チューブ=ポリウレタン

通常時在庫情報 **マツヨシ在庫**

※ご注文の際には、□□にサブコードをご指定ください。
【サブコード/カラー】④⑤⑥は01~03のみ

01	ナチュラル	02	サクラピンク	03	スカイブルー	04	ブラック	05	レッド
06	ブルー	07	グリーン						

金具のみ

コード	④ 24-8518-00
価格(税抜)	¥600
規格	金具のみ

通常時在庫情報 —

- カットして使用しお得な40m巻タイプ。
- チューブは天然ゴムの質感を再現したポリウレタン製。
- ラテックスフリー。



駆血チューブ

コード	① 24-4147-00	② 24-4147-01	③ 24-4147-02
価格(税抜)	参考 ¥9,500	参考 ¥9,500	参考 ¥9,500
カラー	ナチュラル	サクラピンク	スカイブルー
サイズ(内径×外径)	φ6×φ8.4mm		
サイズ(長さ)	40m		
材質	ポリウレタン		

通常時在庫情報 **マツヨシ在庫**

- チューブは天然ゴム製。

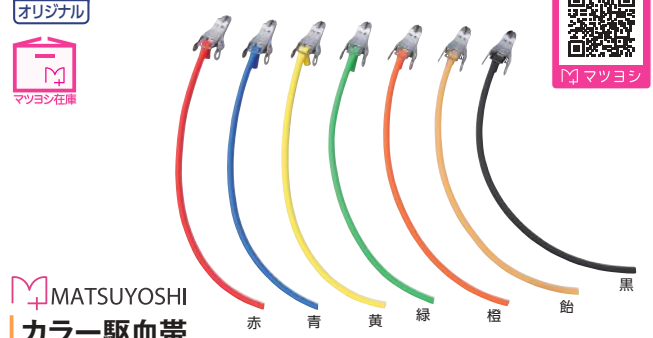

MATSUYOSHI
カラー駆血帯

コード	① 02-2600-00	② 02-2630-01	③ 02-2595-00
価格(税抜)	¥900	¥430	¥510
規格	Aセット	A金具のみ	チューブのみ
製品サイズ	チューブ=φ8.4×400mm	—	チューブ=φ8.4×400mm
材質	チューブ=天然ゴム、金具=真鍮	金具=真鍮	チューブ=天然ゴム

通常時在庫情報 **マツヨシ在庫**

※ご注文の際には、□□にサブコードをご指定ください。
【サブコード/カラー】①③のみ

01	赤	02	青	03	黄	04	緑	05	橙
06	紺	07	黒						

マツヨシ 推し!
Matsuyoshi Recommend

#オートクレーブ
滅菌可能
#やわらか駆血帯

オートクレーブ滅菌できる シリコン製のやわらか駆血帯

マツヨシ
オリジナル

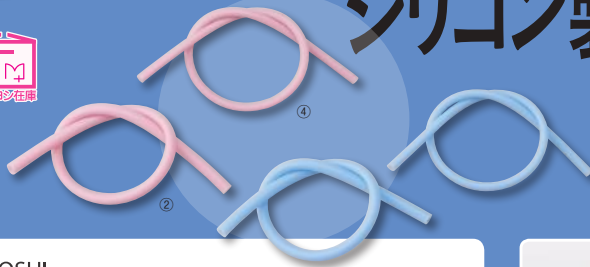

- ▶チューブは腕に巻きやすい軟らかなシリコン製。
- ▶③④は腕の細い小児向けに細いチューブを使用しています。
- ▶オートクレーブ滅菌可能(121℃まで)。
- ▶ラテックスフリーですので安心です。

MATSUYOSHI

マツヨシ シリコン駆血帯 (成人用)

コード	① 24-5020-00	② 24-5020-01
価格(税抜)	¥980	¥600
品番	MY-5750	MY-5751
規格	セット	チューブのみ(400mm)
製品サイズ	チューブ=φ8.0×400mm	
材質	シリコンゴム	
耐熱温度	121℃	
通常時在庫情報	マツヨシ在庫	

※ご注文の際には、□□にサブコードをご指定ください。

マツヨシ シリコン駆血帯 (小児用)

コード	③ 24-5021-00	④ 24-5021-01
価格(税抜)	¥980	¥600
品番	MY-5755	MY-5756
規格	セット	チューブのみ(400mm)
製品サイズ	チューブ=φ6.0×400mm	
材質	シリコンゴム	
耐熱温度	121℃	
通常時在庫情報	マツヨシ在庫	

※ご注文の際には、□□にサブコードをご指定ください。

[サブコード/カラー]

01	ピンク	02	スカイブルー
----	-----	----	--------

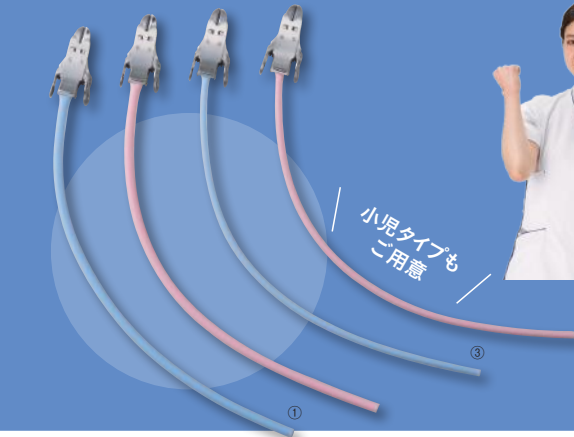

小児タイプも
ご用意

NEW

点滴処置

採血関連

酸素吸入

吸引器

看護処置器具

処置材料

創傷・
被覆保護

皮膚保護

衛生材料

Rubber Tourniquet

マツヨシ
オリジナル

●チューブは
天然ゴム製。

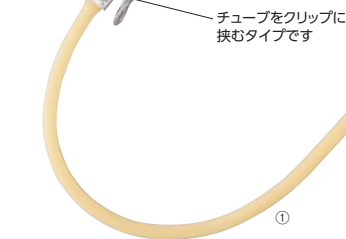

チューブをクリップに
挟むタイプです



チューブを通して



クリップを止める

MATSUYOSHI

マツヨシ駆血帯(井の内氏)

オプション

コード	① 02-2635-00	② 02-2635-01	③ 02-2631-00
価格(税抜)	¥650	¥510	¥165
規格	新型Bセット	新型B金具のみ	チューブのみ
製品サイズ	チューブ=φ8.4×350mm	—	チューブ=φ8.4×350mm
材質	チューブ=天然ゴム、金具=真鍮	金具=真鍮	チューブ=天然ゴム
通常時在庫情報	マツヨシ在庫		

Rubber Tourniquet

マツヨシ
オリジナル

●チューブは
天然ゴム製。



チューブを穴に
通すタイプです



チューブを2つの穴に通して



チューブの先端を強く引く

MATSUYOSHI

マツヨシ駆血帯(井の内氏)

オプション

コード	① 02-2630-00	② 02-2630-01	③ 02-2631-00
価格(税抜)	¥570	¥430	¥165
規格	Aセット	A金具のみ	チューブのみ
製品サイズ	チューブ=φ8.4×350mm	—	チューブ=φ8.4×350mm
材質	チューブ=天然ゴム、金具=真鍮	金具=真鍮	チューブ=天然ゴム
通常時在庫情報	マツヨシ在庫		

Rubber Tourniquet Metal fittings

マツヨシ
オリジナル

●カラーが際立つピンクとブルーの定番駆血帯金具。



MATSUYOSHI

マツヨシ カラー駆血帯金具



コード	① 24-8680-00	② 24-8680-01
価格(税抜)	¥580	¥580
品番	MY-5765P	MY-5765B
カラー	ピンク	ブルー
適用サイズ	チューブ径8.4mm以内	
材質	本体=銅、ハネ=鉄	
通常時在庫情報	マツヨシ在庫	



New!
マツヨシ
オリジナル

#腕に巻きやすい
#切り離して使える



腕に巻きやすい素材

切り離して使用

衛生的な 使い捨てタイプの 駆血帯

- ▶ラテックスフリー・ディスポーザブルタイプの駆血帯です。
- ▶450cmごとにミシン目が入っており、切り離して使用します。
- ▶程よく伸縮し、腕に巻きやすい素材です。

MATSUYOSHI	
マツヨシ ロールターニケット	
コード	① 25-3258-00
価格(税抜)	¥550
品番	MY-5610
入数	25本
製品サイズ	W25×L450mm
材質	スチレン系エラストマー
通常時在庫情報	マツヨシ在庫

NEW

点滴処置

採血関連

酸素吸入

吸引器

看護処置器具

処置材料

創傷・被覆保護

皮膚保護

衛生材料

Tourniquet



フリーマジックベルト

コード	① 23-5394-00	② 23-5394-01	③ 23-5394-02	④ 23-5394-03
価格(税抜)	¥780	¥780	¥780	¥780
カラー	ブルー	パープル	ミントグリーン	ローズピンク
製品サイズ	W25×L430mm			
材質	ラテックス糸混紡・ナイロン			
通常時在庫情報	マツヨシ在庫			
コード	⑤ 23-5394-04	⑥ 23-5394-05	⑦ 23-5394-06	⑧ 23-5394-07
価格(税抜)	¥780	¥780	¥780	¥780
カラー	オレンジ	イエロー	パステルピンク	パステルブルー
製品サイズ	W25×L430mm			
材質	ラテックス糸混紡・ナイロン			
通常時在庫情報	マツヨシ在庫			

Tourniquet



NEストラップ(止血バンド)

コード	① 23-5885-06	② 23-5885-00	③ 23-5885-01	④ 23-5885-07	⑤ 23-5885-02
価格(税抜)	¥4,300	¥4,300	¥4,500	¥4,300	¥4,300
カラー	ブルー	ブルー	ブルー	ピンク	ピンク
製品サイズ	W30×L250mm	W30×L300mm	W30×L350mm	W30×L250mm	W30×L300mm
入数	10本				
材質	ポリエステル・ナイロン・ポリウレタン				
通常時在庫情報	—	マツヨシ在庫	—	—	マツヨシ在庫
コード	⑥ 23-5885-03	⑦ 23-5885-08	⑧ 23-5885-04	⑨ 23-5885-05	
価格(税抜)	¥4,500	¥4,300	¥4,300	¥4,500	
カラー	ピンク	ブルー	イエロー		
製品サイズ	W30×L350mm	W30×L250mm	W30×L300mm	W30×L350mm	
入数	10本				
材質	ポリエステル・ナイロン・ポリウレタン				
通常時在庫情報	マツヨシ在庫	—	—	マツヨシ在庫	—

※名入れ(刺繍)をご希望の際は、お問い合わせください。

Tourniquet

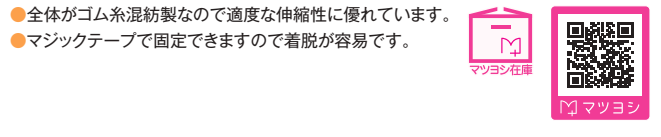
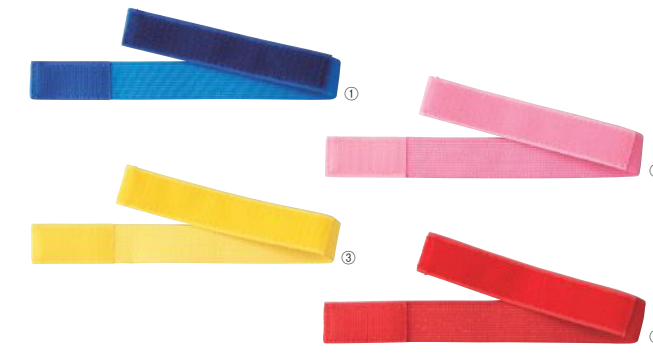

カラーマジックベルト

コード	① 23-6958-00	② 23-6958-01	③ 23-6958-02	④ 23-6958-03
価格(税抜)	参考 ¥480	参考 ¥480	参考 ¥480	参考 ¥480
カラー	ブルー	ピンク	イエロー	レッド
製品サイズ	W25×L330mm			
材質	ラテックス糸混紡・ナイロン・ポリエステル			
通常時在庫情報	マツヨシ在庫			

Hemostatic Belt

- 透析時など抜針後の圧迫止血に。
- M字型ステーにより抜針部周囲だけを点で圧迫できます。
- 着脱はマジックテープなので簡単です。

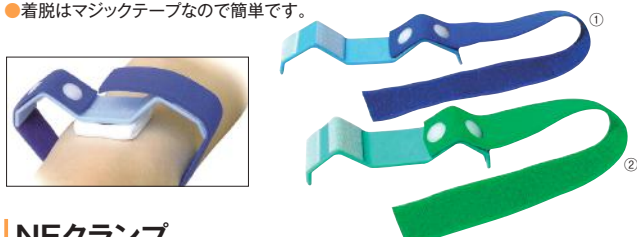

NEクランプ

コード	① 22-2169-00	② 22-2169-01
価格(税抜)	¥7,200	¥7,200
カラー	青	緑
規格	L	M
サイズ(長さ)	105mm	95mm
入数	6本	
材質	ポリエステル・ナイロン・ポリウレタン・ポリアセタール、エチレンエチルアクリレート	
通常時在庫情報	-	



Rubber Tourniquet

- オートクレーブ滅菌対応駆血帯(132℃、10分推奨)。
- ラテックスフリー。



日本製

IR駆血帯

コード	① 24-9966-00	② 24-9966-01	③ 24-9966-02	④ 24-9966-03
価格(税抜)	参考 ¥2,200	参考 ¥2,400	参考 ¥3,200	参考 ¥4,000
品番	0361006015	0361006016	0361006017	0361006018
カラー	ライトグリーン			
サイズ(幅×長さ)	50mm×4m	60mm×4m	80mm×4m	100mm×4m
材質	インブレンゴム			
通常時在庫情報	-			

Disposable Tourniquet

- 衛生的なディスプレイタイプの駆血帯です。
- ラテックスフリーですので、安心してお使いいただけます。
- 450mmごとのミシン目で切り離して使用します。



サラヤ ターニケット

コード	① 24-4148-00
価格(税抜)	¥600
品番	45320
サイズ(幅×長さ)	25×450mm
入数	25本/巻
材質	スチレン系エラストマー
通常時在庫情報	マツヨシ在庫

Esmarch Bandage

- ラテックス製。

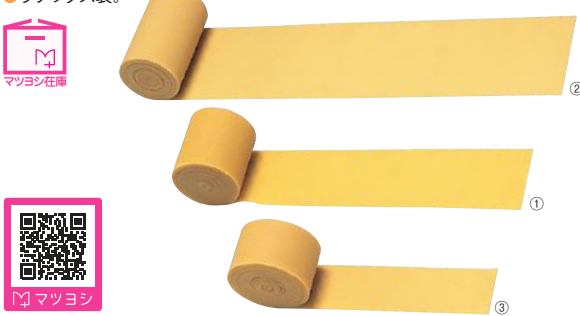

ヒビキゴムバンド(エスマルヒ氏)

コード	① 02-2625-00	② 02-2625-01	③ 02-2625-02
価格(税抜)	¥2,350	¥4,000	¥2,650
サイズ(幅×長さ)	65mm×3.6m	100mm×3.6m	50mm×3.6m
材質	天然ゴム		
通常時在庫情報	マツヨシ在庫		

Disposable Tourniquet

- ディスポザブルタイプの駆血・圧迫帯で、テープを開いて留めるだけで簡単に使えます。
- 貼り直しができるので、駆血後に圧迫帯としても使用できます。
- テープが透明のため、止血の状況を観察しながら圧迫できます。



駆血・圧迫テープ

コード	① 24-6396-00
価格(税抜)	参考 ¥2,000
入数	100枚
材質	ポリプロピレン
適用腕周囲	340mm(最大)
通常時在庫情報	マツヨシ在庫



Hemostatic Bandage

- 重ねるだけでくっつき、適度な圧迫感が得られるので、止血ベルトの代用として採血後の止血補助用途で使用できます。
- ディスポザブルですので衛生的です。



くっつくバンデージ

コード	① 23-6940-00	② 23-6940-01
価格(税抜)	¥440	¥570
品番	KB25F	KB38F
サイズ(幅×長さ)	25mm×4m	38mm×4m
通常時在庫情報	マツヨシ在庫	

Hemostatic Clip

- 現在、お使いの止血バンドに使用できるアタッチメントです。
- 取り外しができ、洗えるので衛生的です。



ジークリップ

コード	① 23-6941-00	② 23-6941-01	③ 23-6941-02	④ 23-6941-03
価格(税抜)	¥500	¥500	¥500	¥500
規格	丸型		角型	
製品サイズ	φ25×H8mm		W32×D24×H8mm	
入数	2コ(レッド1コ・ブルー1コ)	2コ(レッド1コ・イエロー1コ)	2コ(ブルー1コ・イエロー1コ)	2コ(レッド1コ・ブルー1コ)
販売単位	5袋			
通常時在庫情報	-			

単位