

## 院内を明るく彩る / パステルカラーシリーズ

Nurse Station Desk

マツヨシ  
オリジナル

- 院内を和ませる明るいパステルカラーシリーズ。
- T字脚部で足元空間を有効に活用できます。
- オプションで配線仕様に変更できます。



M マツヨシ



MATSUYOSHI

## マツヨシ ナースステイブル パステル(楕円型)

組立商品 荷送料別送 受注生産

コード	① 24-7819-00	② 24-7819-01
価格(税抜)	参考 ¥117,000	参考 ¥119,000
品番	NATC-1590R	NATC-1890R
製品サイズ	W1500×D900×H740mm	W1800×D900×H740mm
材質	本体=メラミン化粧板、脚部=スチール	
通常時在庫情報	-	

※ご注文の際には、□□にサブコードをご指定ください。

【サブコード/脚部カラー】

02 ライトブルー 03 ミントグリーン 04 ピンク 05 クリームイエロー

## オプション

コード	③ 23-6202-04	④ 23-6202-03
価格(税抜)	参考 ¥9,900	参考 ¥21,000
品名	キャップ	ダクト
品番	G-898-W	PX-GH
通常時在庫情報	-	

※ご注文時のオプションとなります。

Nurse Station Desk

マツヨシ  
オリジナル

- 院内を和ませる明るいパステルカラーシリーズ。
- オプションで引出を取り付けできます。



M マツヨシ

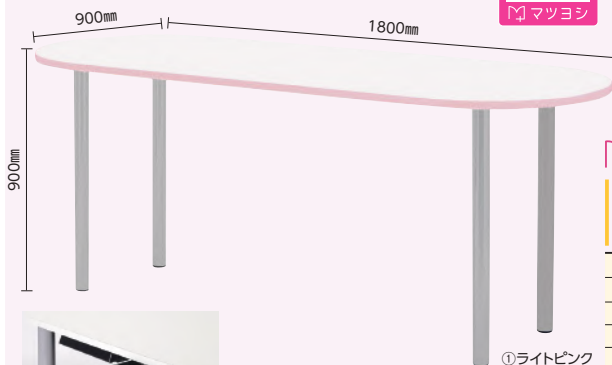

MATSUYOSHI

マツヨシ ナースステイブル  
パステル(楕円型)

組立商品 荷送料別送 受注生産

コード	① 24-7820-00	② 24-7820-01
価格(税抜)	参考 ¥94,000	参考 ¥116,000
品番	NASC-1890R	NASC-1812R
製品サイズ	W1800×D900×H900mm	W1800×D1200×H900mm
材質	本体=メラミン化粧板、脚部=スチール	
通常時在庫情報	-	

※ご注文の際には、□□にサブコードをご指定ください。

【サブコード/天板エッジカラー】

01 ライトピンク 02 ライトブルー 03 ベージュ

## オプション

コード	③ 24-5246-10
価格(税抜)	参考 ¥15,000
品名	樹脂製引出
品番	TU-380
製品サイズ	310×290mm(内寸)
通常時在庫情報	-

※ご注文時のオプションとなります。

Nurse Station Desk

マツヨシ  
オリジナル

- 院内を和ませる明るいパステルカラーシリーズ。
- 安定感のあるT字パネル脚で足元空間を有効に活用できます。
- キャスター付きで移動も容易です。



M マツヨシ

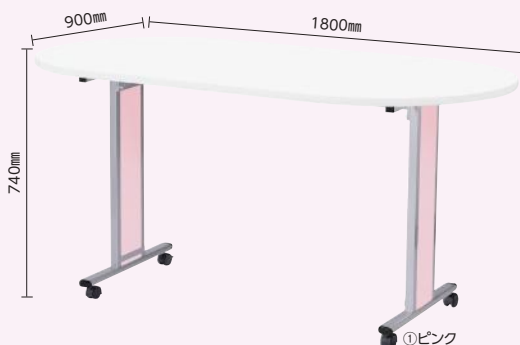

MATSUYOSHI

## マツヨシ ナースステイブル パステル(キャスター付)

組立商品 荷送料別送 受注生産

コード	① 24-7821-00	② 24-7821-01	③ 24-7821-02	④ 24-7821-03
価格(税抜)	参考 ¥102,000	参考 ¥107,000	参考 ¥149,000	参考 ¥154,000
品番	NCTC-1890L	NCTC-1890H	NCTC-2110L	NCTC-2110H
製品サイズ	W1800×D900×H740mm	W1800×D900×H900mm	W2100×D1000×H740mm	W2100×D1000×H900mm
材質	本体=メラミン化粧板、脚部=スチール			
キャスター仕様	φ50mm			
通常時在庫情報	-			

※ご注文の際には、□□にサブコードをご指定ください。

【サブコード/脚部カラー】

02 ライトブルー 03 ミントグリーン 04 ピンク 05 クリームイエロー

マツヨシ  
オリジナル

- T字脚部で足元空間を有効に活用できます。
- オプションで配線仕様に変更できます。



マツヨシ

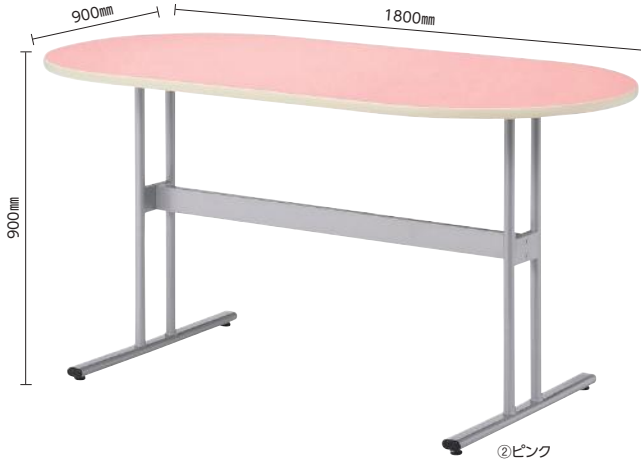

MATSUYOSHI

マツヨシ ナーステーブル(楕円型)

組立商品 荷送料別途 受注生産

コード	① 23-6202-00	② 23-6202-01
価格(税抜)	参考 ¥94,000	参考 ¥95,000
品番	NAT-1590R	NAT-1890R
製品サイズ	W1500×D900×H900mm	W1800×D900×H900mm
材質	天板=メラミン化粧板、脚部=スチール	
通常時在庫情報	-	

※ご注文の際には、□□にサブコードをご指定ください。

(サブコード/天板カラー)

01	ピンク	02	アイボリー
----	-----	----	-------

オプション

コード	③ 23-6202-04	④ 23-6202-03
価格(税抜)	参考 ¥9,900	参考 ¥21,000
品名	キャップ	ダクト
品番	G-898-W	PX-GH
通常時在庫情報	-	

※ご注文時のオプションとなります。

Nurse Station Desk

GOOD PRICE!

- オプションで引出を取り付けできます。

マツヨシ  
オリジナル



マツヨシ

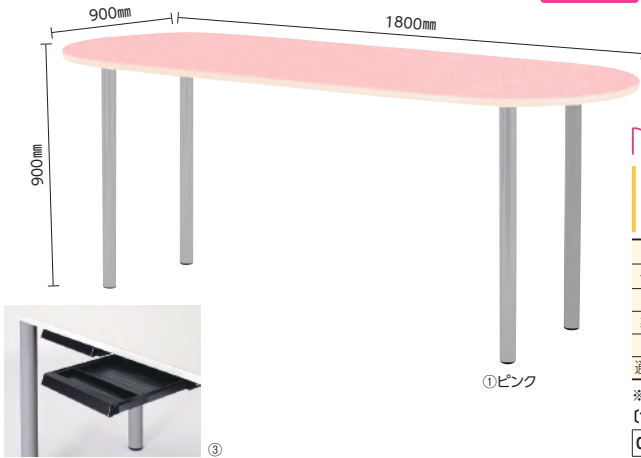

MATSUYOSHI

マツヨシ ナーステーブル (楕円型)

組立商品 荷送料別途 受注生産

コード	① 23-3643-00	② 23-3643-01
価格(税抜)	参考 ¥96,000	参考 ¥127,000
品番	NAS-1890R	NAS-1812R
製品サイズ	W1800×D900×H900mm	W1800×D1200×H900mm
材質	天板=メラミン化粧板、脚部=スチール	
通常時在庫情報	-	

※ご注文の際には、□□にサブコードをご指定ください。

(サブコード/天板カラー)

01	アイボリー	02	ピンク
----	-------	----	-----



オプション

コード	③ 24-5246-10
価格(税抜)	参考 ¥15,000
品名	樹脂製引出
品番	TU-380
製品サイズ	310×290mm(内寸)
通常時在庫情報	-

※ご注文時のオプションとなります。

Nurse Station Desk

マツヨシ  
オリジナル

- 安定感のあるT字パネル脚で足元空間を有効に活用できます。
- キャスター付きで移動も容易です。



マツヨシ

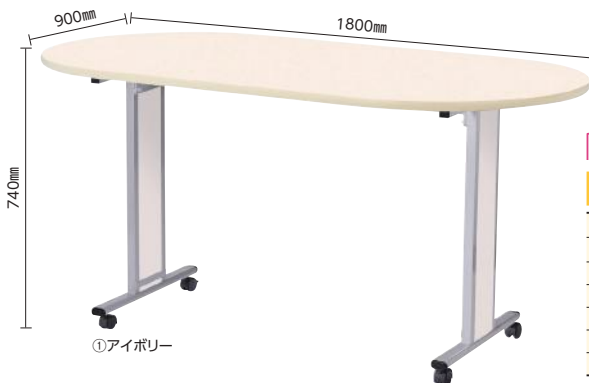

MATSUYOSHI

マツヨシ ナーステーブル(キャスター付)

組立商品 荷送料別途 受注生産

コード	① 24-3439-00	② 24-3439-01	③ 24-3439-02	④ 24-3439-03
価格(税抜)	参考 ¥105,000	参考 ¥110,000	参考 ¥154,000	参考 ¥160,000
品番	NCT-1890L	NCT-1890H	NCT-2110L	NCT-2110H
製品サイズ	W1800×D900×H740mm	W1800×D900×H900mm	W2100×D1000×H740mm	W2100×D1000×H900mm
材質	天板=抗菌メラミン化粧板、脚部=スチール、化粧板パネル			
キャスター仕様	φ50mm			
通常時在庫情報	-			

※ご注文の際には、□□にサブコードをご指定ください。

(サブコード/天板カラー)

01	アイボリー	02	ピンク
----	-------	----	-----



Nurse Station Desk

NEW

搬送

ワゴン・カート

移動

移乗補助

病室・居室用ベッド

病室周辺用品

入浴・清拭用品

トイレ・排泄ケア用品

衣類

褥瘡ケア用品

口腔ケア用品

ナースステーション用品

供給サポート・メンテナンス

ナーステーブル

ナースチェア

カルテブック

その他ナースステーション用品

5

NEW

Nurse Station Desk

マツヨシ  
オリジナル

●天板は抗菌仕様のリズナブルなナーステーブルです。

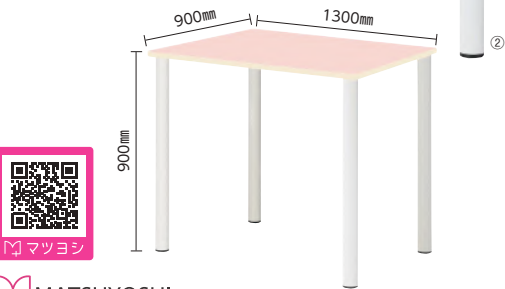
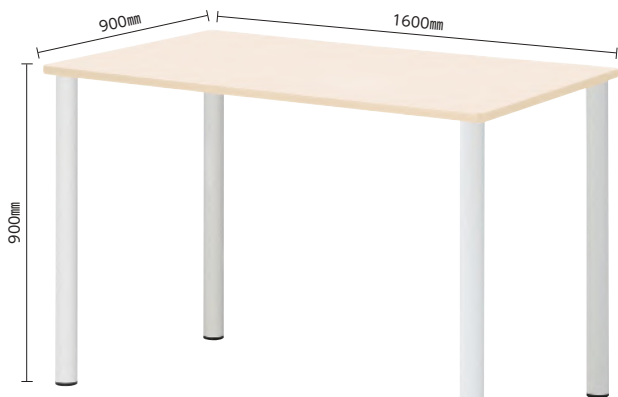

MATSUYOSHI

## マツヨシ ナーステーブル

組立商品 荷送料別途 受注生産

コード	① 24-2226-00	② 24-2226-01	③ 24-2226-02	④ 24-2226-03
価格(税抜)	参考 ¥78,000	参考 ¥84,000	参考 ¥78,000	参考 ¥84,000
品番	KNT-1390H	KNT-1690H	KNT-1391H	KNT-1691H
カラー	アイボリー		ピンク	
製品サイズ	W1300×D900×H900mm	W1600×D900×H900mm	W1300×D900×H900mm	W1600×D900×H900mm
材質	天板=メラミン化粧板、脚部=スチール			
通常時在庫情報	-			

Nurse Station Desk

- ①②は作業スペースを確保できるテーブルタイプ。
- ③④は狭いスペースで効率よく電子カルテワゴンを並べられるステーションタイプ。
- 天板の上部に電源コンセントを標準で設置。

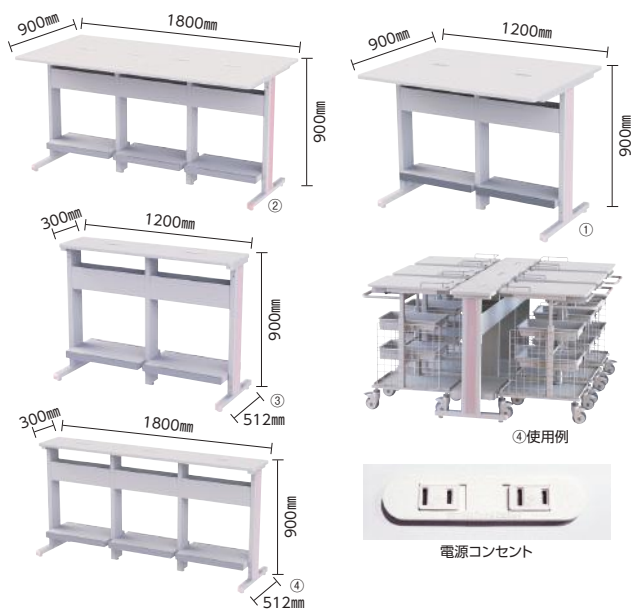

## ナーステーブル

荷送料別途 受注生産

コード	① 24-3641-02	② 24-3641-00
価格(税抜)	¥150,000	¥180,000
品番	RNT-1202	RNT-1802
製品サイズ	W1200×D900×H900mm	W1800×D900×H900mm
重量	54.6kg	65.0kg
材質	天板=低圧メラミン化粧板、脚部=スチール(粉体焼付塗装)	
通常時在庫情報	-	

## ナースステーション

荷送料別途 受注生産

コード	③ 24-3438-00	④ 24-3438-01
価格(税抜)	¥100,000	¥135,000
品番	RNS-1200	RNS-1800
製品サイズ	W1200×D512×H900mm	W1800×D512×H900mm
重量	31.5kg	44.5kg
材質	天板=低圧メラミン化粧板、脚部=スチール(粉体焼付塗装)	
通常時在庫情報	-	

Nurse Station Desk

- 脚部は清潔感のあるホワイト色に塗装されています。
- 天板カラーは木目とホワイトから選べます。
- コードホールが標準装備されています。
- オプションで引出やコンセントを取り付けできます。



②ホワイト

②木目

LANコンセント×1

電源コンセント×1

## ナーステーブル(楕円形)

組立商品 荷送料別途

コード	① 24-5246-00	② 24-5246-01	③ 24-5246-02
価格(税抜)	参考 ¥96,000	参考 ¥100,000	参考 ¥149,000
品番	NNS-1690RH	NNS-1890RH	NNS-2110RH
製品サイズ	W1600×D900×H900mm	W1800×D900×H900mm	W2100×D1000×H900mm
材質	天板=メラミン化粧板、脚部=スチール		
通常時在庫情報	-		

※ご注文の際には、□□にサブコードをご指定ください。

【サブコード/天板カラー】

01	ホワイト	02	木目
----	------	----	----

## オプション

コード	④ 24-5246-10	⑤ 24-5246-11
価格(税抜)	参考 ¥15,000	参考 ¥18,000
品名	樹脂製引出	スライドカバー付コンセント
品番	TU-380	G11A-W
製品サイズ	310×290mm(内寸)	-
通常時在庫情報	-	



※ご注文時のオプションとなります。

Nurse Station Desk

- 跳ね上げ式の天板でスペースを有効活用できます。
- 配線口は、電源コンセント・USB・LANの組み合わせから①③は3ヶ所分、②④は4ヶ所分をお選びいただけます。
- 配線コードはカバー内にすっきりと収納できます。

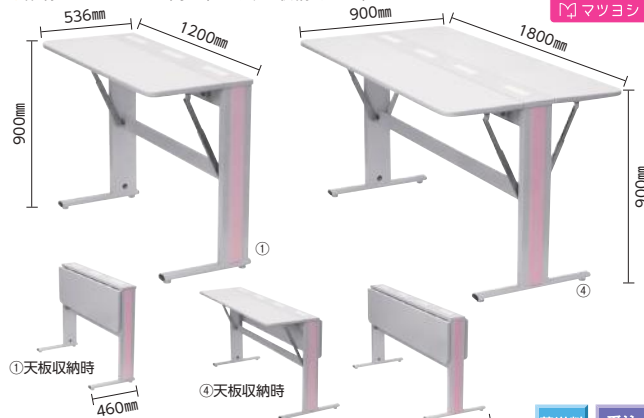

## ナーステーブル(跳ね上げ式)

荷送料別途 受注生産

コード	① 24-9141-00	② 24-9141-01	③ 24-9141-02	④ 24-9141-03
価格(税抜)	¥160,000	¥190,000	¥230,000	¥280,000
品番	RNT-1201S	RNT-1801S	RNT-1201	RNT-1801
規格	片面型		両面型	
製品サイズ	W1200×D536×H900mm	W1800×D536×H900mm	W1200×D900×H900mm	W1800×D900×H900mm
折りたたみ寸法	D460mm		D600mm	
重量	34kg	44kg	45kg	61kg
材質	天板=低ホルム木、脚部=スチール			
配線口	電源コンセント・LAN			
電源の種類	電源コンセント			
通常時在庫情報	-			

## オプション

コード	⑤ 24-9141-10	⑥ 24-9141-11	⑦ 24-9141-12	⑧ 24-9141-13
価格(税抜)	¥13,000	¥13,000	¥13,000	¥13,000
品名	(ケーブル配線口) 電源コンセント・LAN	(ケーブル配線口) 電源コンセント・USB	(ケーブル配線口) 電源コンセント×2	(ケーブル配線口) USB・LAN
品番	RNT-CN01	RNT-CN02	RNT-CN03	RNT-CN04
通常時在庫情報	-			

※ご注文時のオプションとなります。

👍 マツ★推し!  
Matsuyoshi Recommend

#高さ調整  
ラクラク  
#3つの高さを  
記憶可能

# メモリー機能がついた 電動昇降式 テーブル

ボタンを押すだけで  
記憶した高さに!



よく使用する高さを3つまで  
記憶させることができます。

処置テーブルとして  
車いすにも対応!



動画あり

MATSUYOSHI		組立商品	荷送料別途
<b>マツヨシ電動昇降式テーブル</b>			
コード	① 24-7552-00		
価格(税抜)	¥159,000		
品番	MY-2280		
製品サイズ	W1200×D700×H630~1280mm		
重量	51kg		
材質	天板=メラミン・パーティクルボード、脚部=スチール		
消費電力	240W(最大)		
電源の種類	AC100V 50/60Hz		
通常時在庫情報	-		

- ▶昇降スイッチの上下ボタンを押すだけでスムーズに高さを調節できる採血テーブルです。
- ▶無段階に調節でき、処置テーブルとして車いすにも即対応できます。
- ▶静音動作48dB以下です。
- ▶衝撃センサーを搭載し、動作中に障害物とぶつかると、自動的に停止し、その後約20mm上昇します。

Nurse Station Desk

●軽量の樹脂(ポリプロピレン)天板のキャスター付テーブル。



マツヨシ



## 樹脂天板パーソナルテーブル(固定脚)

荷送料別途

コード	① 24-8741-00	② 24-8741-01	③ 24-8741-02
価格(税抜)	¥26,900	¥26,900	¥26,900
品番	TT-14F BU	TT-14F PK	TT-14F WH
カラー	ブルー	ピンク	ホワイト
製品サイズ	W730×D445×H700mm		
天板寸法	W645×D445		
重量	5.8kg		
材質	天板=ポリプロピレン、脚部=φ22.2スチール粉体塗装		
通常時在庫情報	-		

## 樹脂天板パーソナルテーブル(キャスター付)

コード	④ 24-8741-03	⑤ 24-8741-04	⑥ 24-8741-05
価格(税抜)	¥30,100	¥30,100	¥30,100
品番	TT-14K BU	TT-14K PK	TT-14K WH
カラー	ブルー	ピンク	ホワイト
製品サイズ	W750×D470×H700mm		
天板寸法	W645×D445		
重量	5.8kg		
材質	天板=ポリプロピレン、脚部=φ22.2スチール粉体塗装		
キャスター仕様	50φナイロン双輪		
通常時在庫情報	-		

Folding Desk

- 天板跳ね上げ式の折りたたみテーブル。
- 天板は有機溶剤などの薬品にも強く、汚れも簡単に拭き取れます。



マツヨシ



## パーソナルテーブル

組立商品

コード	① 23-6672-00
価格(税抜)	参考 ¥42,000
品番	TT-F12W
天板	ライトグレー
製品サイズ	W645×D445×H700mm
重量	6.9kg
材質	天板=ポリプロピレン、脚部=スチール(粉体塗装)
キャスター仕様	φ50mm(ナイロン・双輪・ストッパー付)
通常時在庫情報	-



NEW

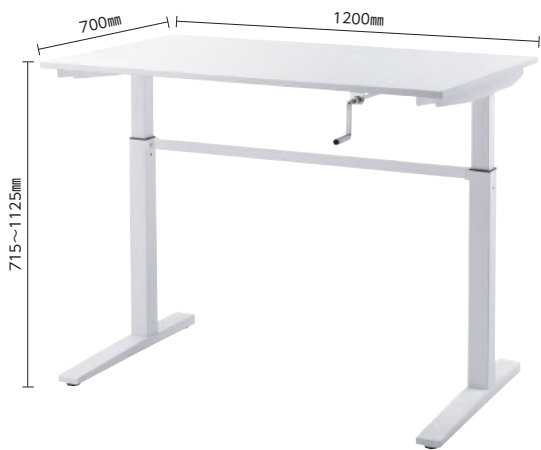

- ハンドルを回して、デスク天板を上下させる昇降デスク。
- 電源のとれない場所でも使うことができます。
- 操作しない時のハンドルは、邪魔にならないようにデスク内部に折りたたむことができます。



組立商品 送料別途

手動昇降デスク

コード	① 24-8801-00
価格(税抜)	¥58,800
品番	ERD-SH1207OWN
カラー	ホワイト
製品サイズ	W1200×D700×H715~1125mm
重量	35.4kg
材質	天板=木(パーティクルボード)・メラミン化粧板、脚部=スチール(粉体塗装)
耐荷重	60kg
通常時在庫情報	-

Nurse Station Desk

New!

- カンファレンス等に使用可能な医療施設向けの片側円形型テーブル。
- ホワイトと2種類の木目調から選べるポリエステル化粧板仕上げ。
- パソコン等の電子機器に便利なUSBポート&コンセントを標準装備。



組立商品 送料別途 日本製

ナーステーブルEW

コード	① 25-3684-00	② 25-3684-01	③ 25-3684-02	④ 25-3684-03	⑤ 25-3684-04	⑥ 25-3684-05
価格(税抜)	¥106,000	¥106,000	¥106,000	¥106,000	¥106,000	¥106,000
品番	TB-1578-01					
製品サイズ	W900×D1300×H700mm	W900×D1500×H700mm	W900×D1800×H700mm	W900×D1300×H900mm	W900×D1500×H900mm	W900×D1800×H900mm
材質	棚板=ポリエステル化粧板、外周=ABS木口テープ、フレーム=スチール(粉体塗装)					
通常時在庫情報	-					
コード	⑦ 25-3684-06	⑧ 25-3684-07	⑨ 25-3684-08	⑩ 25-3684-09	⑪ 25-3684-10	⑫ 25-3684-11
価格(税抜)	¥131,000	¥131,000	¥131,000	¥131,000	¥131,000	¥131,000
品番	TB-1578-02					
製品サイズ	W900×D2000×H700mm	W900×D2200×H700mm	W900×D2400×H700mm	W900×D2000×H900mm	W900×D2200×H900mm	W900×D2400×H900mm
材質	棚板=ポリエステル化粧板、外周=ABS木口テープ、フレーム=スチール(粉体塗装)					
通常時在庫情報	-					

※ご注文の際には、□□にサブコードをご指定ください。

【サブコード/カラー】

01	ホワイト	02	ナチュラル	03	ブラウン
----	------	----	-------	----	------

Nurse Station Desk

New!

- カンファレンス等に使用可能な医療施設向けの片側円形型テーブル。
- ホワイトと2種類の木目調から選べるポリエステル化粧板仕上げ。
- パソコン等の電子機器に便利なUSBポート&コンセントを標準装備。

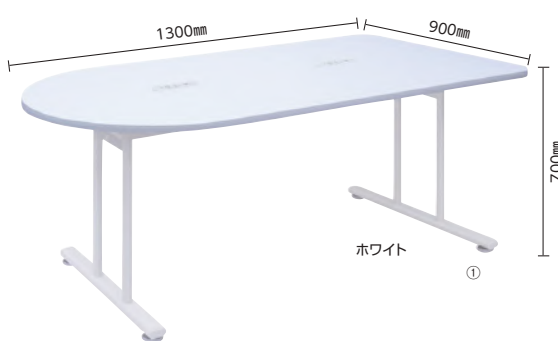

組立商品 送料別途 日本製

ナーステーブルEV

コード	① 25-2536-00	② 25-2536-01	③ 25-2536-02	④ 25-2536-03	⑤ 25-2536-04	⑥ 25-2536-05
価格(税抜)	¥106,000	¥106,000	¥106,000	¥106,000	¥106,000	¥106,000
品番	TB-1577-01					
製品サイズ	W900×D1300×H700mm	W900×D1500×H700mm	W900×D1800×H700mm	W900×D1300×H900mm	W900×D1500×H900mm	W900×D1800×H900mm
材質	棚板=ポリエステル化粧板、外周=ABS木口テープ、フレーム=スチール(粉体塗装)					
通常時在庫情報	-					
コード	⑦ 25-2536-06	⑧ 25-2536-07	⑨ 25-2536-08	⑩ 25-2536-09	⑪ 25-2536-10	⑫ 25-2536-11
価格(税抜)	¥131,000	¥131,000	¥131,000	¥131,000	¥131,000	¥131,000
品番	TB-1577-02					
製品サイズ	W900×D2000×H700mm	W900×D2200×H700mm	W900×D2400×H700mm	W900×D2000×H900mm	W900×D2200×H900mm	W900×D2400×H900mm
材質	棚板=ポリエステル化粧板、外周=ABS木口テープ、フレーム=スチール(粉体塗装)					
通常時在庫情報	-					

※ご注文の際には、□□にサブコードをご指定ください。

【サブコード/カラー】

01	ホワイト	02	ナチュラル	03	ブラウン
----	------	----	-------	----	------

New!

- カンファレンス等に使用可能な医療施設向けのラウンド型テーブル。
- ホワイトと2種類の木目調から選べるポリエステル化粧仕上げ。
- 床面との隙間を微調整できるオリジナルアジャスター付き。

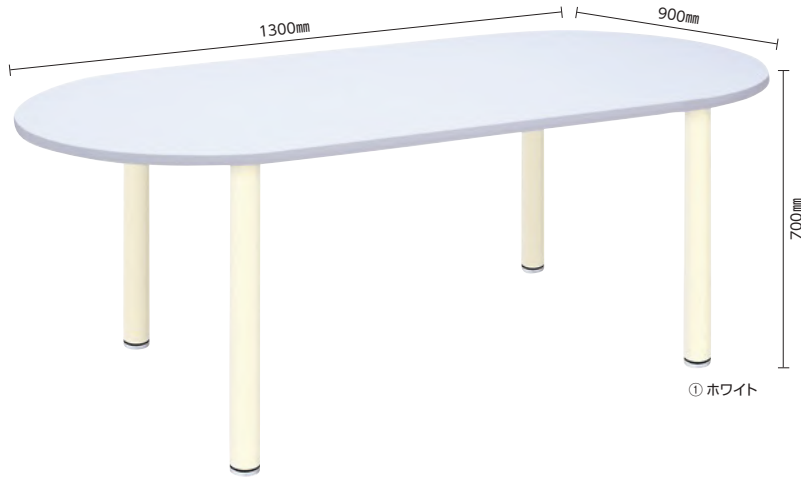

ナチュラル

ブラウン

① ホワイト

組立商品 荷送料別途 日本製

## ナーステーブルR

コード	① 25-2539-00	② 25-2539-01	③ 25-2539-02	④ 25-2539-03	⑤ 25-2539-04	⑥ 25-2539-05
価格(税抜)	¥78,000	¥78,000	¥78,000	¥78,000	¥78,000	¥78,000
品番	TB-1574-01					
製品サイズ	W900×D1300×H700mm	W900×D1500×H700mm	W900×D1800×H700mm	W900×D1300×H900mm	W900×D1500×H900mm	W900×D1800×H900mm
材質	棚板=ポリエステル化粧板、外周=ABS木口テープ、フレーム=スチール(粉体塗装)					
調整アジャスター	Φ60mm					
通常時在庫情報	-					
コード	⑦ 25-2539-06	⑧ 25-2539-07	⑨ 25-2539-08	⑩ 25-2539-09	⑪ 25-2539-10	⑫ 25-2539-11
価格(税抜)	¥93,000	¥93,000	¥93,000	¥93,000	¥93,000	¥93,000
品番	TB-1574-02					
製品サイズ	W900×D2000×H700mm	W900×D2200×H700mm	W900×D2400×H700mm	W900×D2000×H900mm	W900×D2200×H900mm	W900×D2400×H900mm
材質	棚板=ポリエステル化粧板、外周=ABS木口テープ、フレーム=スチール(粉体塗装)					
調整アジャスター	Φ60mm					
通常時在庫情報	-					

※ご注文の際には、□□にサブコードをご指定ください。

【サブコード/カラー】

01 ホワイト 02 ナチュラル 03 ブラウン

Nurse Station Desk

New!

- 銀系の抗ウイルス剤を使用し、表面に付着したウイルスの活性を抑制します。
- 0.02%の次亜塩素酸による清掃にも対応可能です。
- 指紋の汚れも目立ちにくい特殊化粧板です。

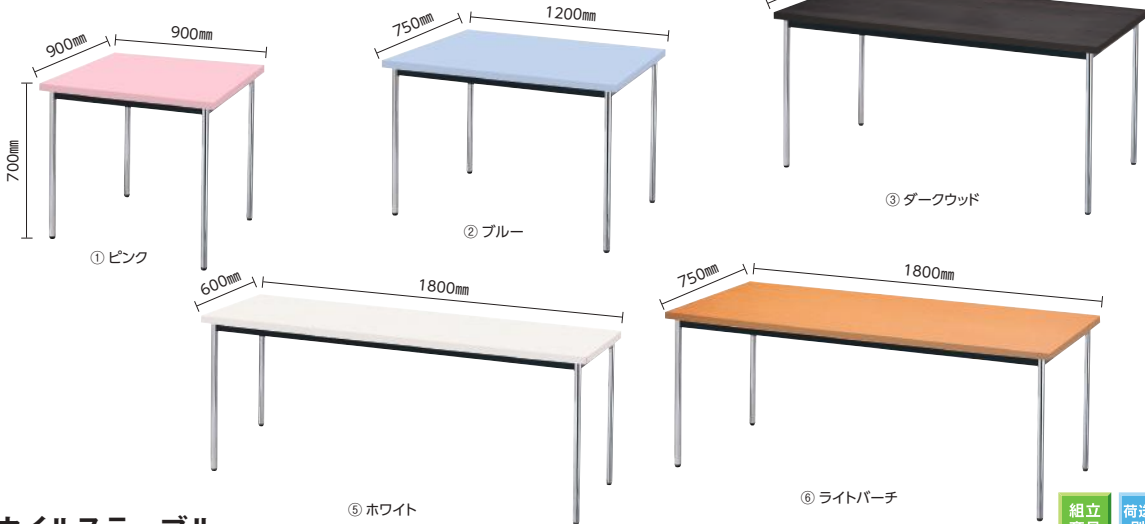

組立商品 荷送料別途 受注生産 日本製

## 抗ウイルステーブル

コード	① 25-3050-00	② 25-3050-01	③ 25-3050-02	④ 25-3050-03
価格(税抜)	参考 ¥38,400	参考 ¥50,000	参考 ¥54,000	参考 ¥38,000
品番	AK-VS0909TM	AK-VS1275TM	AK-VS1575TM	AK-VS1845TM
製品サイズ	W900×D900×H700mm	W1200×D750×H700mm	W1500×D750×H700mm	W1800×D450×H700mm
材質	天板=抗ウイルス化粧板、脚部=スチールメッキ			
通常時在庫情報	-			
コード	⑤ 25-3050-04	⑥ 25-3050-05	⑦ 25-3050-06	
価格(税抜)	参考 ¥50,000	参考 ¥58,000	参考 ¥60,000	
品番	AK-VS1860TM	AK-VS1875TM	AK-VS1890TM	
製品サイズ	W1800×D600×H700mm	W1800×D750×H700mm	W1800×D900×H700mm	
材質	天板=抗ウイルス化粧板、脚部=スチールメッキ			
通常時在庫情報	-			

※ご注文の際には、□□にサブコードをご指定ください。

【サブコード/カラー】

01 ホワイト 02 ピンク 03 ブルー 04 ライトバーチ 05 ダークウッド

ナーステーブル  
病棟・看護

NEW

搬送

ワゴン・カート

移動

移乗補助

病室・居室用ベッド

病室周辺用品

入浴・清拭用品

トイレ・排泄ケア用品

衣類

褥瘡ケア用品

口腔ケア用品

ナースステーション用品

供給サポート・メンテナンス

ナーステーブル

ナースチェア

カルテブック

その他ナースステーション用品



M マツヨシ

マツ★推し!  
Matsuyoshi Recommend

#座りごちよし  
#長時間使用しても  
疲れにくい

マツヨシ  
オリジナル

厚手クッションで  
長時間の使用  
にも疲れにくい

座高ガス  
上下調整



New!

670~830mm

465~625mm

①ピンク

510mm



②ライトブルー



③ラベンダー

510mm



④ライトブルー



420~530mm

625~735mm

⑤ミントグリーン

510mm



⑥ピンク



470~630mm

⑦ピンク

510mm



⑧クリームイエロー

## カラフルな耐次亜塩素酸 ビニールレザー使用



MATSUYOSHI

### マツヨシ ナースチェア (ハイタイプ)

コード	① 25-2565-00	② 25-2565-01	③ 25-2565-02	④ 25-2565-03
価格(税抜)	¥38,500	¥44,100	¥30,800	¥36,300
品番	MY-N3260R	MY-N3265R	MY-N3250R	MY-N3255R
規格	背付	背付・リング付	背なし	背なし・リング付
製品サイズ	W510×D510×H665~835mm		W510×D510×H465~625mm	
座面寸法	φ375×H465~625mm			
重量	8.4kg	9kg	6.1kg	6.8kg
材質	背部=ポリプロピレン、 座部=ウレタン・スチール、 脚部=スチール・ポリプロピレン、 張地=ビニールレザー		背部=ウレタン・スチール、 脚部=スチール・ポリプロピレン、 張地=ビニールレザー	
キャスター仕様	φ50mm(ナイロン・双輪)			
通常時在庫情報	-			

### マツヨシ ナースチェア

コード	⑤ 25-2566-00	⑥ 25-2566-01
価格(税抜)	¥37,700	¥29,900
品番	MY-N3240R	MY-N3245R
規格	背付	背なし
製品サイズ	W510×D510×H620~710mm	W510×D510×H420~530mm
座面寸法	φ375×H420~530mm	
重量	8kg	5.7kg
材質	背部=ポリプロピレン、 座部=ウレタン・スチール、 脚部=スチール・ポリプロピレン、 張地=ビニールレザー	背部=ウレタン・スチール、 脚部=スチール・ポリプロピレン、 張地=ビニールレザー
キャスター仕様	φ50mm(ナイロン・双輪)	
通常時在庫情報	-	

### マツヨシ ナースチェア (ハイタイプ) ラージ

コード	⑦ 25-2567-00	⑧ 25-2567-01
価格(税抜)	¥31,900	¥37,400
品番	MY-N3271R	MY-N3272R
規格	背なし	背なし・リング付
製品サイズ	W510×D510×H465~635mm	
座面寸法	φ440mm	
重量	6.6kg	7.4kg
材質	座部=スチール・モールドウレタン、脚部=スチール・ポリプロピレン、張地=ビニールレザー	
キャスター仕様	φ50mm(ナイロン・双輪)	
通常時在庫情報	-	

※ご注文の際には、□□にサブコードをご指定ください。

(サブコード/カラー)

01	ブラック	02	ラベンダー	03	ライトブルー	04	ミントグリーン
05	ピンク	06	クリームイエロー				

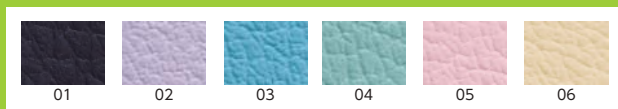

▶ 清潔感のあるナースチェア(①②)はハイタイプ背付き、⑤は背付き、⑥は背なし、③④⑦⑧は背なしハイタイプ。

▶ 座面は75mmの厚手クッションで、長時間の使用にも疲れにくい素材を使用。

▶ ⑦⑧はφ440mmの大きな座面で座り心地が良いラージタイプ。

▶ 座高ガス上下調節。

▶ ②④⑧は足掛けリング付き。

# 商品ラインナップとカラーバリエーションでナースステーションを彩るSNナースチェア

Nurse Station Stool

人気アイテム

- ガス圧ワンタッチ昇降式。ストローク幅が190mmと大きいのでベストポジションにセットできます。
- 高級感のあるメッキ仕上げです。

マツヨシオリジナル



MATSUYOSHI

## マツヨシSNナースチェア(スタンダードタイプ)

コード	① 23-3647-00	② 23-3647-01	③ 23-3647-02	④ 23-3647-03
価格(税抜)	¥19,000	¥19,000	¥19,000	¥19,000
品番	SN-CH001W	SN-CH001P	SN-CH001BL	SN-CH001BR
カラー	ホワイト	ピンク	ブラック	ブラウン
製品サイズ	φ450×H480~670mm			
座面寸法	φ350mm			
材質	脚部=スチール(クロムメッキ)、座部=ウレタン、張地=ビニールレザー			
キャスター仕様	φ50mm			
通常時在庫情報	-			

Nurse Station Stool

マツヨシオリジナル

- 座った位置で上下レバーを探さなくてもいいリング式レバー仕様。
- ステップリング付きで、足元もらくらく。
- キャスターは静かで床を傷つけにくいウレタンゴム製を採用。キャスターを取り外して掃除することもできます。



MATSUYOSHI

## マツヨシSNナースチェア(リングレバー付)

コード	① 23-3648-00	② 23-3648-01	③ 23-3648-02	④ 23-3648-03
価格(税抜)	¥28,000	¥28,000	¥28,000	¥28,000
品番	SN-CH002W	SN-CH002P	SN-CH002BL	SN-CH002BR
カラー	ホワイト	ピンク	ブラック	ブラウン
製品サイズ	φ450×H500~590mm			
座面寸法	φ350mm			
材質	脚部=スチール(クロムメッキ)、座部=ウレタン、張地=ビニールレザー			
キャスター仕様	φ50mm			
通常時在庫情報	-			

Nurse Station Stool

マツヨシオリジナル

- 脚部にはリサイクル性の高いアルミダイキャストを採用、錆に強い作りです。
- ガス圧ワンタッチ昇降式。



MATSUYOSHI

## マツヨシSNナースチェア(アルミ脚タイプ)

コード	① 23-6205-00	② 23-6205-01	③ 23-6205-02	④ 23-6205-03
価格(税抜)	¥18,500	¥18,500	¥18,500	¥18,500
品番	SN-CH004W	SN-CH004P	SN-CH004BL	SN-CH004BR
カラー	ホワイト	ピンク	ブラック	ブラウン
製品サイズ	φ500×H470~660mm			
座面寸法	φ350mm			
材質	脚部=アルミダイキャスト、座部=ウレタン、張地=ビニールレザー			
キャスター仕様	φ50mm			
通常時在庫情報	-			

Nurse Station Stool

人気アイテム

- 背もたれが前後左右に少し可動しますので、自分にあったベストポジションがとれます。
- 脚部にはリサイクル性の高いアルミダイキャストを採用。
- ガス圧ワンタッチ昇降式。



MATSUYOSHI

## マツヨシSNナースチェア(背もたれ付)

コード	① 23-3649-00	② 23-3649-01	③ 23-3649-02	④ 23-3649-03
価格(税抜)	¥20,000	¥20,000	¥20,000	¥20,000
品番	SN-CH003W	SN-CH003P	SN-CH003BL	SN-CH003BR
カラー	ホワイト	ピンク	ブラック	ブラウン
製品サイズ	φ500×H640~770mm			
座面寸法	φ350×H440~570mm			
材質	脚部=アルミダイキャスト、背・座部=ウレタン、張地=ビニールレザー			
キャスター仕様	φ50mm			
通常時在庫情報	-			

ナースステーション  
病棟・看護

NEW

- 搬送
- ワゴン・カート
- 移動
- 移乗補助
- 病室・居室用ベッド
- 病室周辺用品
- 入浴・清拭用品
- トイレ・排泄ケア用品
- 衣類

褥瘡ケア用品

口腔ケア用品

ナースステーション用品

供給サポート・メンテナンス

ナーステーブル

ナースチェア

カルテブック

その他ナースステーション用品



NEW

搬送

ワゴン・カート

移動

移乗補助

病室・居室用ベッド

病室周辺用品

入浴・清拭用品

トイレ・排泄ケア用品

衣類

褥瘡ケア用品

口腔ケア用品

ナースステーション備品

供給サポート・メンテナンス

ナーステーブル

ナースチェア

カルテブック

その他ナースステーション備品

Nurse Station Stool

マツヨシ  
オリジナル

- ②は着座時に36kg以上でブレーキが効く着座ブレーキキャスター採用。
- 座高ガス上下調節。



M マツヨシ



MATSUYOSHI

マツヨシ ナースチェア

コード	① 21-6010-00	② 21-6011-00
価格(税抜)	¥54,000	¥62,500
品番	MY-N3210	MY-N3211
製品サイズ	W510×D510×H685~860mm	
座面寸法	φ400×H475~650mm	
重量	9.7kg	10.5kg
材質	背・座部=ウレタン・ポリプロピレン、脚部=スチール・ポリプロピレン、張地=ビニールレザー(抗菌・防汚加工)、耐アルコール・耐次亜塩素酸	
キャスター仕様	φ50mm	
通常時在庫情報	-	

※ご注文の際には、□□にサブコードをご指定ください。

(サブコード/カラー)

06 プラムブルー 07 アップルグリーン 08 チェリーピンク 09 ブラック

Nurse Station Stool

マツヨシ  
オリジナル

- 可倒式背もたれ採用。
- 座高ガス上下調節。
- ②は足掛けリング付。



M マツヨシ



MATSUYOSHI

マツヨシ ナースチェア

コード	① 21-6005-00	② 21-6000-00
価格(税抜)	¥46,500	¥56,500
品番	MY-N3205	MY-N3200
規格	背付	背付・リング付
製品サイズ	W510×D510×H515~745mm	W510×D510×H565~870mm
座面寸法	φ400×H425~525mm	φ400×H475~650mm
重量	10.6kg	11.4kg
材質	背・座部=ウレタン・ポリプロピレン、脚部=スチール・ポリプロピレン、張地=ビニールレザー(抗菌・防汚加工)、耐アルコール・耐次亜塩素酸	
キャスター仕様	φ50mm	
通常時在庫情報	-	

※ご注文の際には、□□にサブコードをご指定ください。

(サブコード/カラー)

01 ワイン 02 ブルー

Nurse Station Stool

マツヨシ  
オリジナル

- 邪魔にならないコンパクトな背付きで疲れをカバーします。
- ガス圧ワンタッチ昇降式。



MATSUYOSHI

マツヨシSNナースチェア(背付)

コード	① 23-6206-00	② 23-6206-01	③ 23-6206-02
価格(税抜)	¥23,500	¥23,500	¥23,500
品番	SN-CH006W	SN-CH006BL	SN-CH006BR
カラー	ホワイト	ブラック	ブラウン
製品サイズ	φ450×H590~780mm		
座面寸法	φ350×H480~670mm		
材質	脚部=スチール(クロムメッキ)、座部=ウレタン、張地=ビニールレザー		
キャスター仕様	φ50mm		
通常時在庫情報	-		



M マツヨシ

Nurse Station Stool

マツヨシ  
オリジナル

- φ390mmと大きく硬めの座面で、長時間の使用に最適です。
- クッション性・ホールド性が高い背もたれで、ゆったり座れます。
- ガス圧ワンタッチ昇降式。



M マツヨシ



MATSUYOSHI

マツヨシSNナースチェア(背付)

コード	① 24-5251-00	② 24-5251-01
価格(税抜)	¥18,500	¥18,500
品番	SN-CH008W	SN-CH008BK
カラー	ホワイト	ブラック
製品サイズ	φ540×H770~930mm	
座面寸法	φ390×H490~640mm	
重量	7.5kg	
材質	脚部=スチール・ABS、座部=ウレタン、張地=ビニールレザー	
キャスター仕様	φ50mm	
通常時在庫情報	-	

Nurse Station Stool

- ラウンド座で脚への当たりがソフトな背パイプ付ハイタイプスツール。長時間にも疲れにくいタイプです。



ハイタイプスツール(背パイプ付)

コード	① 24-8743-00
価格(税抜)	¥47,300
品番	TSM-W18L
製品サイズ	W510×D510×H750~930×SH580~760mm
座面寸法	φ400×H75mm
重量	10.5kg
材質	背パイプ・脚部=スチール、座部=ウレタン・スチール、張地=ビニールレザー
キャスター仕様	50φmm(ナイロン・双輪)
通常時在庫情報	-

※ご注文の際には、□□にサブコードをご指定ください。

(サブコード/カラー)

01	ブラック	02	ラベンダー	03	ライトブルー	04	ミントグリーン	05	ピンク
06	クリームイエロー								

Nurse Station Stool

- 背もたれを横に回すと肘掛としても使用できます。
- 座高ガススプリング昇降機構。
- 工具を使わずに組立ができます。



メディカルチェア

コード	① 23-6675-00
価格(税抜)	¥26,200
品番	RZR-201BL
カラー	ブルー
製品サイズ	W535×D575×H655~785mm
座面寸法	φ390×H425~555mm
重量	7.7kg
材質	背パイプ=スチール、脚部=ナイロン、背・座部=ウレタン、張地=ビニールレザー(抗菌)
キャスター仕様	φ50mm(ナイロン・双輪)
通常時在庫情報	-



Nurse Station Stool

- リングレバーで高さ調節できるハイタイプのメディカルチェア。
- 座高ガススプリング昇降機構。
- 工具を使わずに組立ができます。

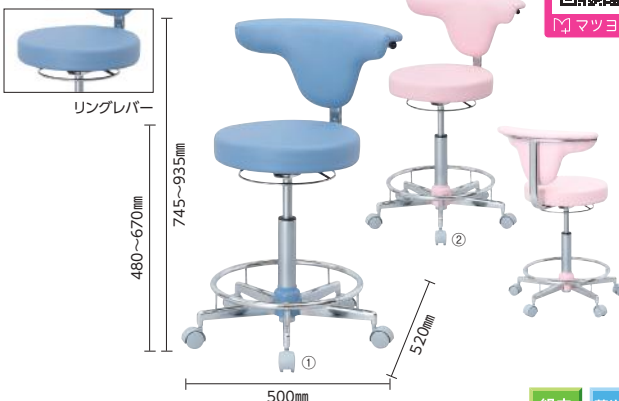

メディカルハイチェア



コード	① 24-3442-00	② 24-3442-01
価格(税抜)	¥34,800	¥34,800
品番	RZR-301BL	RZR-301PK
カラー	ブルー	ピンク
製品サイズ	W500×D520×H745~935mm	
座面寸法	φ375×H480~670mm	
重量	8.8kg	
材質	背パイプ・脚部=スチール、背・座部=ウレタン、張地=ビニールレザー(抗菌)	
キャスター仕様	φ50mm(ナイロン・双輪)	
通常時在庫情報	-	マツヨシ在庫

Nurse Station Stool

- 背もたれは独立回転式で、取り外しもできます。



メディカルチェア

コード	① 24-2230-00	② 24-2230-01	③ 24-2230-02
価格(税抜)	参考 ¥21,000	参考 ¥21,000	参考 ¥21,000
品番	PS-100		
カラー	ライトブルー	ライトグリーン	ピンク
製品サイズ	W480×D480×H740~880mm		
座面寸法	φ360×H460~600mm		
重量	8.5kg		
材質	脚部=スチール、張地=ビニールレザー		
キャスター仕様	φ50mm		
通常時在庫情報	-		

Nurse Station Stool

New!



- 狭い通路でもじゃまにならないコンパクト脚のハイチェアで、背面のシェルは、凹凸がなく、ふき取りやすいデザインを採用しています。



オフィスチェア ココット ハイタイプ



コード	① 25-2257-00	② 25-2257-01	③ 25-2257-02	④ 25-2257-03	⑤ 25-2257-04
価格(税抜)	¥60,500	¥60,500	¥60,500	¥60,500	¥60,500
品番	CR-FGP542E1VZMD-V	CR-FGP542E1VZL1-V	CR-FGP542E1VZ62-V	CR-FGP542E1VZ92-V	CR-FGP542E1VZ17-V
カラー	ホワイトベージュ	パールライム	ライトマリン	ライトローズ	レモンイエロー
製品サイズ	W490×D430×H660~850mm				
座面寸法	W420×D430mm				
重量	10.4kg				
材質	脚部=脚羽根・強化ナイロン、ステップ=スチール(背パイプ/クロムメッキ仕上げ)、張地=エコPVLレザー(耐アルコール、耐変色変色耐トリウム)				
キャスター仕様	φ50mm				
通常時在庫情報	-				

- ラウンド座で脚への当たりがソフトな背パイプ付ハイタイプツール。長時間にも疲れにくいタイプです。
- 脚掛けには、樹脂ステップを採用。



ハイタイプツール(背パイプ・樹脂ステップ付)

コード	① 24-8808-00
価格(税抜)	¥51,900
品番	TSM-W18LST
製品サイズ	W510×D510×H750~930×SH580~760mm
座面寸法	φ400×H75mm
重量	11.2kg
材質	背パイプ・脚部=スチール、座部=ウレタン・スチール、張地=ビニールレザー
キャスター仕様	50φmm(ナイロン双輪)
通常時在庫情報	-

※ご注文の際には、□□にサブコードをご指定ください。

【サブコード/カラー】

01	ブラック	02	ラベンダー	03	ライトブルー	04	ミントグリーン	05	ピンク
06	クリームイエロー								

- さわやかなメッシュ張地のカジュアルデザインチェア。
- ガススプリング昇降機構。



カジュアルチェア

コード	① 23-6674-00
価格(税抜)	¥16,200
品番	DFC-101
製品サイズ	W510×D510×H770~840mm
座面寸法	W410×D390×H410~480mm
重量	7.5kg
材質	座部=ウレタン、脚部=スチール、張地=ポリエステル
キャスター仕様	φ50mm(ナイロン・双輪)
通常時在庫情報	-

※ご注文の際には、□□にサブコードをご指定ください。

【サブコード/カラー】

01	ブルー	02	グリーン	03	ピンク	04	ベージュ
----	-----	----	------	----	-----	----	------

New!



- 背もたれは肘掛にもなる2Wayタイプ。
- リングレバーで操作する座高ガス圧上下調節。



メディカルチェア

コード	① 24-4536-00	② 24-4536-01
価格(税抜)	¥18,800	¥18,800
品番	SNC-HP3VBL2	SNC-HP3VW2
カラー	ブルー	ホワイト
製品サイズ	W525×D525×H685~815mm	
座面寸法	φ380×H455~585mm	
重量	8.5kg	
材質	脚部=スチール・ナイロン、背・座部=ウレタン、張地=ビニールレザー(抗菌・耐アルコール)	
キャスター仕様	φ50mm	
通常時在庫情報	-	

組立商品

- ベーシックな布張りチェア。
- 座高ガス上下調節。



チェア

コード	① 24-4303-00	② 24-4303-01
価格(税抜)	参考 ¥18,000	参考 ¥16,000
品番	KE-926A	KE-926
規格	肘付	肘なし
製品サイズ	W545×D480×H750~880mm	W525×D480×H750~880mm
座面寸法	W440×D440×H410~540mm	
重量	12kg	9kg
材質	脚部=エンブラ樹脂、張地=布	
キャスター仕様	φ50mm	
通常時在庫情報	-	

※ご注文の際には、□□にサブコードをご指定ください。

【サブコード/カラー】

01	ブルー	02	ブラック
----	-----	----	------

- 耐薬品チェア。
- フロー成型座は次亜塩素酸水・過酸化水素水・塩化ベンザルコニウム・過酢酸の浸漬試験でも変化はありません。

日本製

耐薬品チェア

コード	① 25-2572-00	② 25-2572-01
価格(税抜)	¥16,300	¥27,100
品番	TCC-7FN	TCC-8LN-Z
カラー	アイボリー	
規格	手動上下調節	ガス上下調節
製品サイズ	W600×D600×H360~460mm	W610×D610×H400~510mm
座面寸法	φ330mm	
重量	3.6kg	4.2kg
材質	座=ポリエチレン、脚=スチールクロムメッキ仕上	
キャスター仕様	φ50mm(ナイロン・双輪)	
通常時在庫情報	-	

Nurse Station Stool

- 背もたれの前後調節が可能です。
- ガススプリング昇降機構。



チェア

組立商品 荷送料別途

コード	① 24-4302-00
価格(税抜)	¥14,300
品番	RZC-NO2
製品サイズ	W535×D560×H745~850mm
座面寸法	W490×D400×H430~535mm
重量	6.8kg
材質	座部=ウレタン、脚部=ポリプロピレン・ナイロン、張地=布
キャスター仕様	φ50mm(ナイロン・双輪)
通常時在庫情報	-

※ご注文の際には、□□にサブコードをご指定ください。

(サブコード/カラー)

- 01 ブルー 02 グレー

Chair

人気アイテム

- 座面の樹脂形状に滑らかなふくらみがあるので、座り心地が快適です。
- スタッキング可能。



多目的スツール

荷送料別途

コード	① 23-6209-00
価格(税抜)	参考 ¥13,000
品番	CUPPO-B
製品サイズ	W410×D430×H650mm
座面寸法	φ360×H445mm
重量	3.6kg
材質	座部=ポリプロピレン、脚部=スチール(粉体塗装)、張地=ビニールレザー
通常時在庫情報	-

※ご注文の際には、□□にサブコードをご指定ください。

(サブコード/カラー)

- 01 ブルー 02 ピンク 03 グレー 04 イエロー 05 グリーン

Chair

- 同色展開の塗装
- 4本脚チェア。

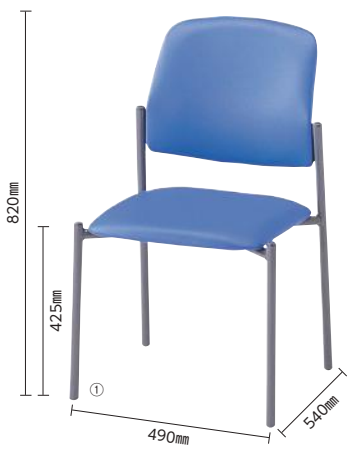
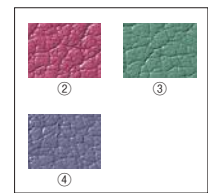

リフレッシュチェア

コード	① 24-8742-00	② 24-8742-01	③ 24-8742-02	④ 24-8742-03
価格(税抜)	¥19,400	¥19,400	¥19,400	¥19,400
品番	TJC-T4L			
カラー	ブルー	ワイン	グリーン	パープル
製品サイズ	W490×D540×H820mm			
座面寸法	W430×D435mm			
重量	6.4kg			
材質	背=ポリプロピレン、座部=ウレタン・成形合板・ポリプロピレン、脚部=スチール(粉体塗装)、張地=ビニールレザー			
通常時在庫情報	-			

Chair

- 背部は樹脂成型品で移動用の持ち手の開口付。
- スタッキング可能。



多目的チェア

荷送料別途

コード	① 23-6210-00
価格(税抜)	参考 ¥16,000
品番	FCS-W90
製品サイズ	W440×D505×H730mm
座面寸法	H430mm
重量	5kg
材質	座部=ウレタン、脚部=スチール(クロムメッキ)、背部=ポリプロピレン、張地=ビニールレザー
通常時在庫情報	-

※ご注文の際には、□□にサブコードをご指定ください。

(サブコード/カラー)

- 08 ブルー 09 アイボリー 10 グリーン 11 ブラック 12 オレンジ

Folding Chair

- 大型座面の折りたたみパイプ椅子。



折りたたみチェア

荷送料別途

コード	① 24-4304-00
価格(税抜)	¥7,000
品番	CX-201
製品サイズ	W455×D495×H785mm
座面寸法	W400×D410×H460mm
折りたたみ寸法	W455×D55×H910mm
重量	4.5kg
材質	フレーム=スチール(粉体塗装)、座部=ウレタン、張地=ポリ塩化ビニール
通常時在庫情報	-

※ご注文の際には、□□にサブコードをご指定ください。

(サブコード/カラー)

- 01 ブルー 02 ブラック

NEW

- 搬送
- ワゴン・カート
- 移動
- 移乗補助
- 病室・居室用ベッド
- 病室周辺用品
- 入浴・拭拭用品
- トイレ・排泄ケア用品
- 衣類
- 褥瘡ケア用品
- 口腔ケア用品
- ナースステーション用品
- 供給サポート・メンテナンス
- ナーステーブル
- ナースチェア
- カルテブック
- その他ナースステーション用品



Chart File Folder

- 記載事項が一目で確認できる、プライベートウィンドウタイプ。
- 窓の「大きさ」「位置」は各病院の入院カルテ1号紙の必要部分に加工いたしますのでご発注時にご指定ください。



※ご発注時に①～④のサイズを必ずご指定ください。

カルテブック (KBWシリーズ)

受注生産

コード	① 21-6035-02	② 21-6035-04	③ 21-6035-30
価格(税抜)	¥2,900	¥2,900	¥2,900
品番	KB-104		
規格	A4		
タテ×ヨコ×背幅	315×250×27mm		
材質	抗菌材入り特殊カーフ		
綴穴数	2穴	4穴	30穴
カルテ収容量	約75枚		
通常時在庫情報	-		

※収容量は紙の厚みにより異なります。※ご注文の際には、□□にサブコードをご指定ください。  
【サブコード/カラー】

01	ブルー	02	レッド	03	グリーン	04	グレー	05	パープル
06	オレンジ	07	イエロー	08	ブラウン				

Chart File Folder

- ワイドな背幅のプライベートウィンドウタイプ。
- 窓の「大きさ」「位置」は各病院の入院カルテ1号紙の必要部分に加工いたしますのでご発注時にご指定ください。



※ご発注時に①～④のサイズを必ずご指定ください。

カルテブック (KBTW Wideシリーズ)

受注生産

コード	① 21-6045-02	② 21-6045-04	③ 21-6045-30
価格(税抜)	¥3,100	¥3,100	¥3,100
品番	KB-404		
規格	A4		
タテ×ヨコ×背幅	315×250×37mm		
材質	抗菌材入り特殊カーフ		
綴穴数	2穴	4穴	30穴
カルテ収容量	約100~150枚		
通常時在庫情報	-		

※収容量は紙の厚みにより異なります。※ご注文の際には、□□にサブコードをご指定ください。  
【サブコード/カラー】

01	ブルー	02	レッド	03	グリーン	04	グレー	05	パープル
06	オレンジ	07	イエロー						

- 収容バツグン、ワイドな背幅のベーシックタイプ。



Chart File Folder

- カルテ用紙約200枚収納できる厚型のカルテブック。
- 窓の「大きさ」「位置」は各病院の入院カルテ1号紙の必要部分に加工いたしますのでご発注時にご指定ください。



※ご発注時に①～④のサイズを必ずご指定ください。

カルテブック (KBW Super Wideシリーズ)

受注生産

コード	① 21-6085-30
価格(税抜)	¥4,300
品番	KB-920
規格	A4
タテ×ヨコ×背幅	320×270×50mm
材質	抗菌材入り特殊カーフ
綴穴数	30穴
カルテ収容量	約200枚
通常時在庫情報	-

※収容量は紙の厚みにより異なります。※ご注文の際には、□□にサブコードをご指定ください。  
【サブコード/カラー】

01	ブルー	02	レッド	03	グリーン	04	グレー	05	パープル
06	オレンジ	07	イエロー	08	ブラウン				

Chart File Folder

- 耐久性を重視したベーシックタイプ。
- B5対応。



カルテブック (KBT Wideシリーズ)

受注生産

コード	① 24-8745-00	② 24-8745-01	③ 24-8745-02
価格(税抜)	¥2,700	¥2,700	¥2,700
品番	KB-505		
規格	B5		
タテ×ヨコ×背幅	280×220×37mm		
材質	抗菌剤入り特殊カーフ素材、表3ポケット=軟質ポリ塩化ビニール、クリア0.3mm		
付属品	表3ポケット、背ネームケース(KB-722)標準装備		
綴穴数	2穴	4穴	26穴
カルテ収容量	約100~150枚		
通常時在庫情報	-		

※ご注文の際には、□□にサブコードをご指定ください。  
【サブコード/カラー】

01	グリーン	02	グレー	03	レッド	04	ブルー
----	------	----	-----	----	-----	----	-----

Chart File Folder

カルテブック (KBT Wideシリーズ)

受注生産

コード	① 21-6065-02	② 21-6065-04	③ 21-6065-30
価格(税抜)	¥2,700	¥2,700	¥2,700
品番	KB-504		
規格	A4		
タテ×ヨコ×背幅	315×250×37mm		
材質	抗菌材入り特殊カーフ		
綴穴数	2穴	4穴	30穴
カルテ収容量	約100~150枚		
通常時在庫情報	-		

※収容量は紙の厚みにより異なります。※ご注文の際には、□□にサブコードをご指定ください。  
【サブコード/カラー】

01	ブルー	02	レッド	03	グリーン	04	グレー	05	パープル
06	オレンジ	07	イエロー						

Chart File Folder

- 耐久性を重視したベーシックタイプ。
- A4対応。



## カルテブック (KBシリーズ)

受注  
生産

コード	① 21-6055-02	② 21-6055-04	③ 21-6055-30
価格(税抜)	¥2,500	¥2,500	¥2,500
品番	KB-204		
規格	A4		
タテ×ヨコ×背幅	315×250×27mm		
材質	抗菌材入り特殊カーフ		
綴穴数	2穴	4穴	30穴
カルテ取容量	約75枚		
通常時在庫情報	-		

※収容量は紙の厚みにより異なります。※ご注文の際には、□□にサブコードをご指定ください。  
(サブコード/カラー)

01	ブルー	02	レッド	03	グリーン	04	グレー	05	パープル
06	オレンジ	07	イエロー	08	ブラウン				

Chart File Folder

- 耐久性を重視したベーシックタイプ。
- B5対応。



## カルテブック (KBシリーズ)

受注  
生産

コード	① 24-8744-00	② 24-8744-01	③ 24-8744-02
価格(税抜)	¥2,300	¥2,300	¥2,300
品番	KB-205		
規格	B5		
タテ×ヨコ×背幅	280×220×27mm		
材質	抗菌剤入り特殊カーフ素材、表3ポケット=軟質ポリ塩化ビニール、クリア0.3mm		
綴穴数	2穴	4穴	26穴
カルテ取容量	約75枚		
付属品	表3ポケット、背ネームケース(KB-722)標準装備		
通常時在庫情報	-		

※収容量は紙の厚みにより異なります。※ご注文の際には、□□にサブコードをご指定ください。  
(サブコード/カラー)

01	グリーン	02	グレー	03	レッド	04	ブルー
----	------	----	-----	----	-----	----	-----

Chart File Folder

- 保管スペースを節約できる薄型のカルテブック。



## カルテブック (KB Slimシリーズ)

受注  
生産

コード	① 21-6095-02	② 21-6095-04	③ 21-6095-30
価格(税抜)	¥2,500	¥2,500	¥2,500
品番	KB-910		
規格	A4		
タテ×ヨコ×背幅	315×250×17mm		
材質	抗菌材入り特殊カーフ		
綴穴数	2穴	4穴	30穴
カルテ取容量	約50枚		
通常時在庫情報	-		

※収容量は紙の厚みにより異なります。※ご注文の際には、□□にサブコードをご指定ください。  
(サブコード/カラー)

01	ブルー	02	レッド	03	グリーン	04	グレー	05	パープル
06	オレンジ	07	イエロー	08	ブラウン				

Chart File Folder

- カルテ用紙約200枚収納可能な厚型のカルテブック。



## カルテブック (KB Super Wideシリーズ)

受注  
生産

コード	① 21-6105-30
価格(税抜)	¥3,900
品番	KB-930
規格	A4
タテ×ヨコ×背幅	320×270×50mm
材質	抗菌材入り特殊カーフ
綴穴数	30穴
カルテ取容量	約200枚
通常時在庫情報	-

※収容量は紙の厚みにより異なります。※ご注文の際には、□□にサブコードをご指定ください。  
(サブコード/カラー)

01	ブルー	02	レッド	03	グリーン	04	グレー	05	パープル
06	オレンジ	07	イエロー	08	ブラウン				

Chart File Folder

- 表紙全面に透明素材を使用。

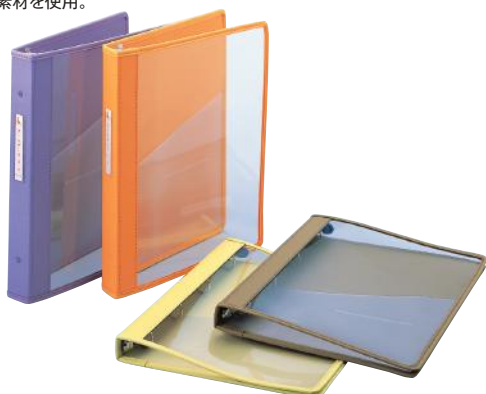

## カルテブック (KBCシリーズ)

受注  
生産

コード	① 21-6115-02	② 21-6115-04	③ 21-6115-30
価格(税抜)	¥2,600	¥2,600	¥2,600
品番	KB-304		
規格	A4		
タテ×ヨコ×背幅	315×250×27mm		
材質	抗菌材入り特殊カーフ		
綴穴数	2穴	4穴	30穴
カルテ取容量	約75枚		
通常時在庫情報	-		

※収容量は紙の厚みにより異なります。※ご注文の際には、□□にサブコードをご指定ください。  
(サブコード/カラー)

01	ブルー	02	レッド	03	グリーン	04	グレー	05	パープル
06	オレンジ	07	イエロー	08	ブラウン				

NEW

搬送

ワゴン・  
カート

移動

移乗補助

病室・  
居室用ベッド

病室周辺用品

入浴・  
拭拭用品トイレ・  
排泄ケア用品

衣類

褥瘡ケア用品

口腔ケア用品

ナース  
ステーション  
備品供給サポート・  
メンテナンスナース  
テーブル

ナースチェア

カルテブック

その他ナース  
ステーション備品

Chart File Folder

●表紙前面に透明素材を使用したワイドタイプ。



受注生産

カルテブック (KBCT Wideシリーズ)

コード	① 21-6125-02	② 21-6125-04	③ 21-6125-30
価格(税抜)	¥2,700	¥2,700	¥2,700
品番	KB-604		
規格	A4		
タテ×ヨコ×背幅	315×250×37mm		
材質	抗菌材入り特殊カーフ		
綴穴数	2穴	4穴	30穴
カルテ収容量	約100~150枚		
通常時在庫情報	-		

※収容量は紙の厚みにより異なります。※ご注文の際には、□□にサブコードをご指定ください。  
【サブコード/カラー】

01	ブルー	02	レッド	03	グリーン	04	グレー	05	パープル
06	オレンジ	07	イエロー	08	ブラウン				

Chart File Folder

●片面半透明のクリアー表紙タイプ。  
●耐久性を高めるために表紙と背表紙の底部にガードプレートを取り付けています。



カルテブック (クリアー表紙・標準)

コード	① 24-4516-00	② 24-4516-01	③ 24-4516-02
価格(税抜)	¥2,700	¥2,700	¥2,700
品番	HB416	HB417	HB418
規格	A4		
タテ×ヨコ×背幅	315×250×28mm		
材質	本体=抗菌カーフ調塩化ビニール貼り・ポリプロピレン、閉じ具=スチール		
綴穴数	2穴	4穴	30穴
収容量(A4コピー用紙)	約180枚	約180枚	約200枚
通常時在庫情報	-		

※ご注文の際には、□□にサブコードをご指定ください。

【サブコード/カラー】

01	ブルー	02	ライトブルー	03	グリーン	04	ライトグリーン	05	レッド
06	シルバー								

Folder Spine Label

●ケアブックの背・表紙に貼るネームカード。ネームケースに差し込み、混合病棟・主治医別・性別・診療科別などの情報を表示します。

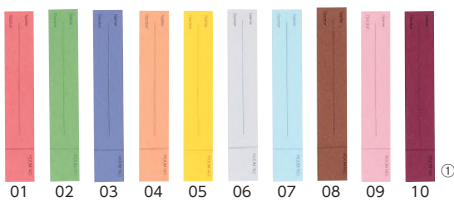

●カルテの見えないスタンダード表紙タイプ。  
●耐久性を高めるために表紙と背表紙の底部にガードプレートを取り付けています。

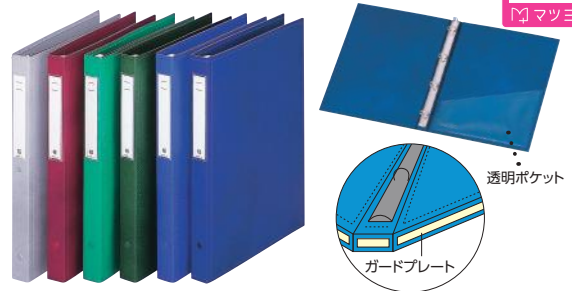

カルテブック (スタンダード表紙・標準)

コード	① 24-4515-00	② 24-4515-01	③ 24-4515-02
価格(税抜)	¥2,700	¥2,700	¥2,700
品番	HB406	HB407	HB408
規格	A4		
タテ×ヨコ×背幅	315×250×28mm		
材質	本体=抗菌カーフ調塩化ビニール貼り、閉じ具=スチール		
綴穴数	2穴	4穴	30穴
収容量(A4コピー用紙)	約180枚	約180枚	約200枚
通常時在庫情報	-		

※ご注文の際には、□□にサブコードをご指定ください。

【サブコード/カラー】

01	ブルー	02	ライトブルー	03	グリーン	04	ライトグリーン	05	レッド
06	シルバー								

Chart File Folder

●積み重ねてもすべりにくい特殊加工が表面に施されています。  
●手に持った時のフィット感のよいケアブックです。



ケアブック

コード	① 24-5249-02	② 24-5249-04	③ 24-5249-30
価格(税抜)	¥2,600	¥2,600	¥2,600
品番	KB-100		
規格	A4		
タテ×ヨコ×背幅	320×265×40mm		
材質	ポリエチレン		
綴穴数	2穴	4穴	30穴
カルテ収容量	約100~150枚	約100~150枚	約100~150枚
通常時在庫情報	-		

※収容量は紙の厚みにより異なります。※ご注文の際には、□□にサブコードをご指定ください。

【サブコード/カラー】

01	ブルー	02	レッド	03	グリーン	04	グレー	07	イエロー
----	-----	----	-----	----	------	----	-----	----	------



- ネームケース(KB-722/KB-724)に入れて、カルテブックの背表紙に表示します。
- 診療科別・ドクター別の表示に便利です。

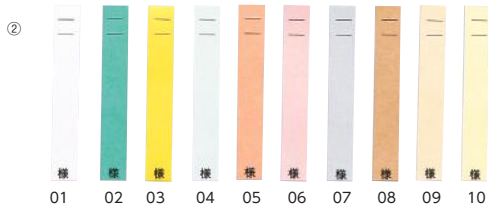
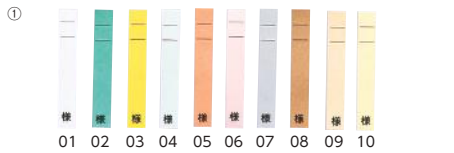

### カラーネームカード(KBカルテブック用)

コード	① 01-2760-01 <input type="checkbox"/>	② 01-2760-02 <input type="checkbox"/>
価格(税抜)	¥220	¥250
品番	KB-701	KB-711
製品サイズ	80×13mm	118×18mm
入数	100枚	
対象ネームケース	KB-722	KB-724
通常時在庫情報	-	

※ご注文の際には、にサブコードをご指定ください。

(サブコード/カラー)

01	白	02	緑	03	黄	04	青	05	朱
06	ピンク	07	グレー	08	茶	09	橙	10	薄黄

### Folder Spine Label Pocket

- ケアブックの背・表紙に貼り、中にカードを入れて各種情報を伝えます。



### ネームケース

コード	① 01-2767-00	② 01-2767-01
価格(税抜)	¥200	¥350
品番	KB-044	KB-045
規格	A4・B5共用	表1用
製品サイズ	133×28mm	90×175mm
材質	ポリ塩化ビニール(裏面強力接着テープ付)	
対象カード	KB-044-01~11	KB-0450-01~10
通常時在庫情報	-	



### Folder Spine Label Pocket

- カルテブックの背表紙や表紙などに貼り、カードを入れて様々な情報の表示に使用します。



### ネームケース(KBカルテブック用)

コード	① 01-2765-01	② 01-2765-02	③ 01-2765-03	④ 01-2765-04	⑤ 01-2765-05
価格(税抜)	¥45	¥45	¥75	¥55	¥150
品番	KB-721	KB-722	KB-723	KB-724	KB-725
製品サイズ	35×25mm	85×20mm	60×95mm	120×24mm	186×17mm
対象カード	カラシグナルKD-541	ネームカードKB-701	IDカード、診察券サイズ	ネームカードKB-711	ネームカードKB-720
販売単位	10枚				
通常時在庫情報	-				

### Index Divider

- 各項目が色分けされているので、見たいページを素早く開くことができます。
- 綴穴は2穴・4穴にも適合する30穴の多穴対応型。



### カラーインデックス(無地)

コード	① 01-2800-05
価格(税抜)	¥1,300
品番	KB-014
規格	A4/9山
材質	ポリプロピレン
通常時在庫情報	-



### Hospital Dept. Signs Label

- 4種類の表示内容からお選びいただけるシールです。



### 救護区分シール

コード	① 01-2785-02 <input type="checkbox"/>
価格(税抜)	¥1,000
品番	KF-310
製品サイズ	29×14mm
入数	1種250片
通常時在庫情報	-

※ご注文の際には、にサブコードをご指定ください。

(サブコード/表示内容)

01	担送(赤)	02	独歩(橙)	03	護送(緑)	04	補助(黄)
----	-------	----	-------	----	-------	----	-------

### Index Divider

- ドクターとナースそれぞれの立場で見たいページをすぐに開くことができるように、色を決めて使うと便利です。
- 綴穴は2穴・4穴にも適合する30穴の多穴対応型。



### カラーインデックス(無地)

コード	① 01-2800-01
価格(税抜)	¥500
品番	KB-814
規格	A4/5山
材質	ポリプロピレン
通常時在庫情報	-



### Order Signal Chart Sign

- 表紙を開かずに、カラーチップを引き出すことで、患者への指示内容が正確に把握できるシステムを実現するのが、オーダーシグナルです。
- 綴穴は2穴・4穴にも適合する30穴の多穴対応型。

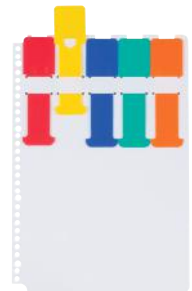

### オーダーシグナル(無地タイプ)

コード	① 01-2790-01
価格(税抜)	¥600
品番	KB-804
規格	A4/5チップ
材質	ポリプロピレン
通常時在庫情報	-





NEW

Chart File Folder

●表紙背部には360°回転OKのエラストマー樹脂を使用。



透明三角ポケット

メディカルサポートブック スタンダード  
標準

コード	① 23-3655-00	② 23-3655-01	③ 23-3655-02
価格(税抜)	¥1,400	¥1,400	¥1,400
品番	HB656	HB657	HB658
タテ×ヨコ×背幅	315×258×31mm		
材質	表紙・背=ポリプロピレン、背折曲部=エラストマー樹脂、閉じ具=スチール		
綴穴数	2穴	4穴	30穴
収容量(A4コピー用紙)	約180枚		約200枚
通常時在庫情報	-		

※ご注文の際には、□□にサブコードをご指定ください。

厚型

コード	④ 23-3655-03	⑤ 23-3655-04	⑥ 23-3655-05
価格(税抜)	¥1,500	¥1,500	¥1,500
品番	HB676	HB677	HB678
タテ×ヨコ×背幅	315×258×41mm		
材質	表紙・背=ポリプロピレン、背折曲部=エラストマー樹脂、閉じ具=スチール		
綴穴数	2穴	4穴	30穴
収容量(A4コピー用紙)	約250枚		約280枚
通常時在庫情報	-		

※ご注文の際には、□□にサブコードをご指定ください。

(サブコード/カラー)

01	ブルー	02	ピンク
----	-----	----	-----

Chart File Folder

●表紙背部には360°回転OKのエラストマー樹脂を使用。



透明三角ポケット

メディカルサポートブック クリヤー  
標準

コード	① 23-3656-00	② 23-3656-01	③ 23-3656-02
価格(税抜)	¥1,400	¥1,400	¥1,400
品番	HB666	HB667	HB668
タテ×ヨコ×背幅	315×258×31mm		
材質	表紙・背=ポリプロピレン、背折曲部=エラストマー樹脂、閉じ具=スチール		
綴穴数	2穴	4穴	30穴
収容量(A4コピー用紙)	約180枚		約200枚
通常時在庫情報	-		

※ご注文の際には、□□にサブコードをご指定ください。

厚型

コード	④ 23-3656-03	⑤ 23-3656-04	⑥ 23-3656-05
価格(税抜)	¥1,500	¥1,500	¥1,500
品番	HB686	HB687	HB688
タテ×ヨコ×背幅	315×258×41mm		
材質	表紙・背=ポリプロピレン、背折曲部=エラストマー樹脂、閉じ具=スチール		
綴穴数	2穴	4穴	30穴
収容量(A4コピー用紙)	約250枚		約280枚
通常時在庫情報	-		

※ご注文の際には、□□にサブコードをご指定ください。

(サブコード/カラー)

01	ブルー	02	ピンク
----	-----	----	-----

Folder Spine Label

●ネームケース(HB353/HB354)に入れて、カルテブックの背表紙に表示します。



ネームカード(HBカルテブック用/  
HBネームケース用)

コード	① 24-6906-00	② 24-6906-01
価格(税抜)	¥240	¥280
品番	HB361	HB362
カラー	ホワイト	
製品サイズ	80×15mm	115×19mm
入数	100枚	
材質	上質紙	
対象ネームケース	HB353	HB354
通常時在庫情報	-	

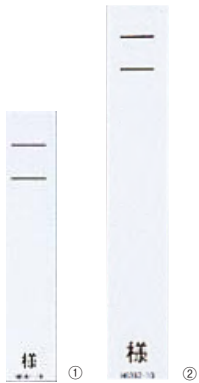

Folder Spine Label Pocket

●裏面シール付きで、カルテブックの背表紙や表紙に貼り付けて使用できます。

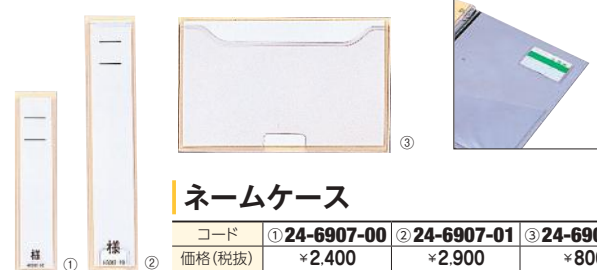

ネームケース

コード	① 24-6907-00	② 24-6907-01	③ 24-6907-02
価格(税抜)	¥2,400	¥2,900	¥800
品番	HB353	HB354	HB355
製品サイズ	85×20mm	120×24mm	60×95mm
入数	50枚		10枚
材質	オレフィン		
対象カード	ネームカードHB361	ネームカードHB362	IDカード、診察券サイズ
通常時在庫情報	-		



Order Ruler

●ナースからドクターへ、ドクターからナースへの指示などを伝えるシグナルとして、また30cmスケールとしても使用できます。



オーダースケール

コード	① 01-2845-01
価格(税抜)	¥450
品番	KD-600
製品サイズ	29×380mm
通常時在庫情報	-

Order Ruler

●差し込む方向で、ドクターからナースへ、ナースからドクターへと伝える相手が変わります。  
●30cmの定規としてもご利用いただけます。

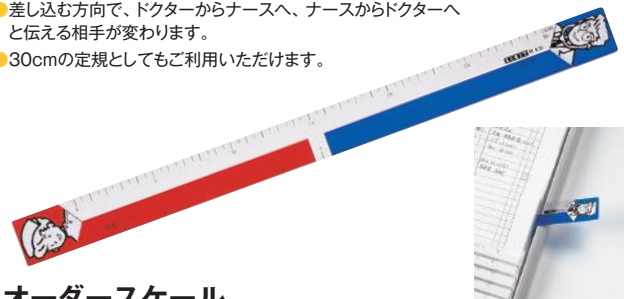

オーダースケール

コード	① 24-6601-00
価格(税抜)	¥1,800
品番	HC190
製品サイズ	30×380mm
入数	10本
通常時在庫情報	-



- 軽さと強さを追求したポリプロピレン(中空)素材を採用。
- ポケットをしっかりとホールドするピッチレールにポリカーボネートのインジェクション成形パーツを採用しました。
- 大小2つのネームケースには用途表示に加え、病棟名やナースングチーム名も表示できます。



②ピンク ⑥グリーン ⑦ブルー ⑧イエロー ⑨ホワイト

### カーデックス ソフトタイプ(200/300シリーズ) A3

コード	① 21-6245-00	② 21-6245-01
価格(税抜)	¥22,000	¥18,000
品番	KD-201	KD-301
タテ×ヨコ	510×478mm	
仕様	ペアポケット(一患者当たりA4用紙8枚) スタンダードポケット(一患者当たりA4用紙4枚)	
収容カード	A3/A4(タテ2面)	
ポケット枚数	8枚	10枚(最大20枚収容可)
通常時在庫情報	-	



マツヨシ

### A4

コード	③ 21-6250-00	④ 21-6255-00	⑤ 21-6260-00	⑥ 21-6250-01	⑦ 21-6255-01	⑧ 21-6260-01
価格(税抜)	¥28,000	¥19,000	¥23,000	¥18,000	¥14,000	¥16,000
品番	KD-202	KD-203	KD-207	KD-302	KD-303	KD-307
タテ×ヨコ	562×358mm	422×358mm	495×358mm	562×358mm	422×358mm	495×358mm
仕様	ペアポケット(一患者当たりA4用紙4枚) スタンダードポケット(一患者当たりA4用紙2枚)					
収容カード	A4					
ポケット枚数	19枚	9枚	14枚	20枚(最大40枚収容可)	10枚(最大20枚収容可)	15枚(最大30枚収容可)
通常時在庫情報	-					

※B4、B5サイズもごございます。お問合せください。  
※ご注文の際には、□□にサブコードをご指定ください。

【サブコード/カラー】

02	グリーン	03	ブルー	04	イエロー	05	ホワイト	06	ピンク
----	------	----	-----	----	------	----	------	----	-----

- 1患者のための2ポケットを一体化し、4面が使えます。
- 柔軟性が高く、傷が付きにくいポリプロピレン素材を使用しています。



マツヨシ

### カーデックス200/400シリーズ用ペアポケット 単位

コード	① 01-2820-01	② 01-2820-02	③ 01-2820-03	④ 01-2820-04
価格(税抜)	¥1,200	¥1,100	¥950	¥900
品番	KD-221	KD-222	KD-223	KD-224
収容カード	A3/A4(タテ2面)	B4/B5(タテ2面)	A4	B5
使用カーデックス	KD-201/401	KD-204/404	KD-202/203/207/402/403/407	KD-205/206/405/406
販売単位	10枚			
通常時在庫情報	-			

- ドクターからの指示や患者の状態を色と文字でハッキリ伝えます。



マツヨシ

### オーダーシグナル

コード	① 21-6340-00
価格(税抜)	¥1,500
品番	KD-110
タテ×ヨコ	53×31mm
入数	20枚
材質	ポリプロピレン
通常時在庫情報	-

※ご注文の際には、□□にサブコードをご指定ください。

【サブコード/表示内容】

01	OP	02	オーダー	03	注射	04	持続点滴	06	転入
07	外泊	08	新患	09	リハビリ	10	くすり	11	食事
12	処置	13	継続	14	プラン	15	IVH	16	外出

- ホワイの本体+5色のカラートップの組み合わせのカーデックスアルミシリーズ。
- ポケットにはポリプロピレンを使用。
- ポケットをしっかりとホールドするピッチレールはアルミ製本体と一体成形。
- 大小2つのネームケースには用途表示に加え、病棟名やナースングチーム名も表示できます。



②ピンク ⑥ホワイト ⑧グリーン ②イエロー ⑥ブルー

### カーデックス アルミタイプ(400/500シリーズ) A3

コード	① 24-4310-00	② 24-4310-02
価格(税抜)	¥22,000	¥18,000
品番	KD-401-W	KD-501
タテ×ヨコ	510×466mm	
仕様	ペアポケット(一患者当たりA4用紙8枚) スタンダードポケット(一患者当たりA4用紙4枚)	
収容カード	A3/A4(タテ2面)	
ポケット枚数	8枚	10枚(最大20枚収容可)
通常時在庫情報	-	



マツヨシ

### A4

コード	③ 24-4311-00	④ 24-4312-00	⑤ 24-4313-00	⑥ 24-4311-02	⑦ 24-4312-02	⑧ 24-4313-02
価格(税抜)	¥28,000	¥19,000	¥23,000	¥18,000	¥14,000	¥16,000
品番	KD-402-W	KD-403-W	KD-407-W	KD-502	KD-503	KD-507
タテ×ヨコ	566×342mm	426×342mm	496×342mm	566×342mm	426×342mm	496×342mm
仕様	ペアポケット(一患者当たりA4用紙4枚) スタンダードポケット(一患者当たりA4用紙2枚)					
収容カード	A4					
ポケット枚数	19枚	9枚	14枚	20枚(最大40枚収容可)	10枚(最大20枚収容可)	15枚(最大30枚収容可)
通常時在庫情報	-					

※B4、B5サイズもごございます。お問合せください。  
※ご注文の際には、□□にサブコードをご指定ください。

【サブコード/カラー】

01	ブルー	02	グリーン	03	ピンク	04	ホワイト	05	イエロー
----	-----	----	------	----	-----	----	------	----	------

- 「1患者・1見開き」というカーデックスの基本機能を忠実に実現します。
- 柔軟性が高く、傷が付きにくいポリプロピレン素材を使用しています。



マツヨシ

### カーデックス300/500シリーズ用スタンダードポケット 単位

コード	① 01-2825-01	② 01-2825-02	③ 01-2825-03	④ 01-2825-04
価格(税抜)	¥500	¥450	¥400	¥360
品番	KD-421	KD-422	KD-423	KD-424
収容カード	A3/A4(タテ2面)	B4/B5(タテ2面)	A4	B5
使用カーデックス	KD-301/501	KD-304/504	KD-302/303/307/502/503/507	KD-305/306/505/506
販売単位	10枚			
通常時在庫情報	-			

- 消耗しやすいインデックスポケットのスライド機構部分の交換用です。
- 耐久性に優れたハードな材質の0.7mm硬質ポリ塩化ビニール製です。



マツヨシ



### カーデックスポケット用スライドセル 単位

コード	① 01-2840-01	② 01-2840-02	③ 01-2840-03	④ 01-2840-04
価格(税抜)	¥220	¥200	¥180	¥170
品番	KD-431	KD-432	KD-433	KD-434
規格	A3	B4	A4	B5
製品サイズ	435mm	380mm	312mm	272mm
使用ポケット	KD-221/421	KD-222/422	KD-223/423	KD-224/424
販売単位	10本			
通常時在庫情報	-			

NEW

Kardex Handy Panel

●1患者の記録を見開きで使用すると10名分が管理できます。



カラーカードインデックス

コード	① 23-3658-00
価格(税抜)	¥14,000
品番	HC111C
規格	A4・11ポケット
タテ×ヨコ	405×345mm
材質	ABS
通常時在庫情報	—



※ご注文の際には、□□にサブコードをご指定ください。

(サブコード/カラー)

02	ブルー	04	ピンク
----	-----	----	-----

カードインデックスポケット

コード	② 01-2855-02
価格(税抜)	¥3,900
品番	HC153
タテ×ヨコ	219×312mm
入数	10枚
材質	本体=ポリプロピレン、スライドセル=ABS
通常時在庫情報	マツヨシ在庫

Kardex Handy Panel

●1患者の記録を見開きで使用すると20名分が管理できます。



カラーカードインデックス

コード	① 23-3659-00
価格(税抜)	¥18,000
品番	HC112C
規格	A4・21ポケット
タテ×ヨコ	545×345mm
材質	ABS
通常時在庫情報	—



※ご注文の際には、□□にサブコードをご指定ください。

(サブコード/カラー)

01	オフホワイト	02	ブルー	03	グリーン	04	ピンク
----	--------	----	-----	----	------	----	-----

カードインデックスポケット

コード	② 01-2855-02
価格(税抜)	¥3,900
品番	HC153
タテ×ヨコ	219×312mm
入数	10枚
材質	本体=ポリプロピレン、スライドセル=ABS
通常時在庫情報	マツヨシ在庫

Kardex Handy Panel

●1患者の記録を見開きで使用すると10名分が管理できます。



カラーカードインデックス

コード	① 23-3660-00
価格(税抜)	¥19,500
品番	HC113C
規格	A3(A4タテ2面)・11ポケット
タテ×ヨコ	492×468mm
材質	ABS
通常時在庫情報	—



※ご注文の際には、□□にサブコードをご指定ください。

(サブコード/カラー)

01	オフホワイト	02	ブルー	03	グリーン	04	ピンク
----	--------	----	-----	----	------	----	-----

カードインデックスポケット

コード	② 01-2855-04
価格(税抜)	¥5,000
品番	HC154
タテ×ヨコ	306×435mm
入数	10枚
材質	本体=ポリプロピレン、スライドセル=ABS
通常時在庫情報	マツヨシ在庫

Kardex Handy Panel

●1患者の記録を見開きで使用すると15名分が管理できます。



カラーカードインデックス

コード	① 23-3661-00
価格(税抜)	¥21,000
品番	HC114C
規格	A3(A4タテ2面)・16ポケット
タテ×ヨコ	562×468mm
材質	ABS
通常時在庫情報	—



※ご注文の際には、□□にサブコードをご指定ください。

(サブコード/カラー)

01	オフホワイト	02	ブルー	03	グリーン	04	ピンク
----	--------	----	-----	----	------	----	-----

カードインデックスポケット

コード	② 01-2855-04
価格(税抜)	¥5,000
品番	HC154
タテ×ヨコ	306×435mm
入数	10枚
材質	本体=ポリプロピレン、スライドセル=ABS
通常時在庫情報	マツヨシ在庫

Kardex Pocket Frame Slide Bar

●傷みややすい下セル部分を交換でき、とても経済的です。



カードインデックススライドセル

コード	① 24-6602-00	② 24-6602-01	③ 24-6602-02	④ 24-6602-03
価格(税抜)	¥1,200	¥1,500	¥1,400	¥1,800
品番	HC195	HC196	HC197	HC198
規格	B5	B4	A4	A3
製品サイズ	272mm	380mm	312mm	435mm
入数	10本			
通常時在庫情報	—			



Patient Temperature Chart Folder

- 温度紙の記入・保管をこの1冊で。
- 温度紙を留めやすい独自のダブルクリップ機構採用。
- 保護カバーは抗菌処理をしています。

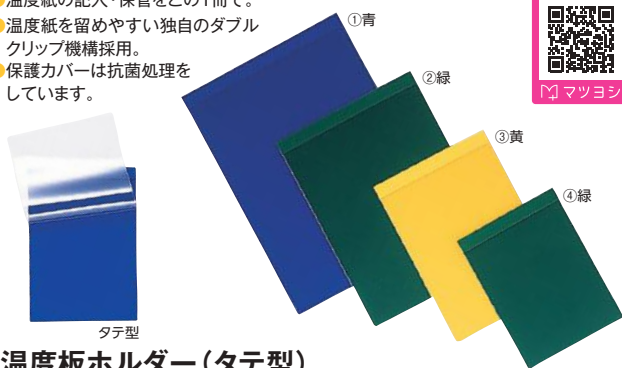

温度板ホルダー（タテ型）

コード	①01-5730-08	②01-5730-06	③01-5730-04	④01-5730-02
価格(税抜)	¥1,200	¥850	¥750	¥600
品番	KF-114	KF-113	KF-112	KF-111
規格	A3・タテ	B4・タテ	A4・タテ	B5・タテ
製品サイズ	440×315mm	375×270mm	315×220mm	265×195mm
通常時在庫情報	—			

※ご注文の際には、□□にサブコードをご指定ください。

(サブコード/カラー)※④は02、03のみ

01	青	02	緑	03	黄
----	---	----	---	----	---

Patient Temperature Chart Folder

- 独自のダブルクリップ機構を備えた構造で、温度紙が保護カバーの上にも下にも自由に留められる機能的なホルダーです。
- 保護カバーは抗菌処理をしています。

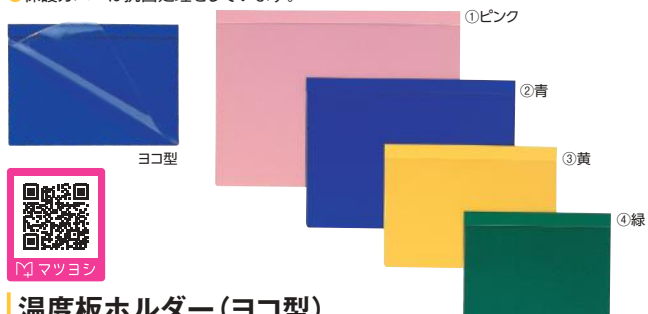

温度板ホルダー（ヨコ型）

コード	①01-5730-07	②01-5730-05	③01-5730-03	④01-5730-01
価格(税抜)	¥1,200	¥850	¥750	¥600
品番	KF-104	KF-103	KF-102	KF-101
規格	A3・ヨコ	B4・ヨコ	A4・ヨコ	B5・ヨコ
製品サイズ	320×440mm	270×375mm	220×310mm	195×265mm
通常時在庫情報	—			

※ご注文の際には、□□にサブコードをご指定ください。

(サブコード/カラー)②③④は01~03のみ

01	青	02	緑	03	黄	04	ピンク
----	---	----	---	----	---	----	-----

Patient Temperature Chart Board

- 四隅に折り返しを付けてステッチを入れた丈夫で使いやすい仕様です。

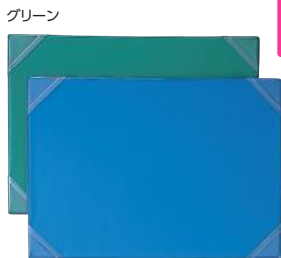

体温表台紙

コード	①01-5720-04	②01-5720-05	③01-5720-06
価格(税抜)	¥1,140	¥1,040	¥880
品番	4434	4435	4436
規格	A3	B4	A4
製品サイズ	310×435mm	274×380mm	230×320mm
材質	表面=ポリ塩化ビニール、芯=ボール紙		
通常時在庫情報	マツヨシ在庫		

※ご注文の際には、□□にサブコードをご指定ください。

(サブコード/カラー)

01	グリーン	02	ブルー
----	------	----	-----

Patient Temperature Chart Board

- 四隅に折り返しが付いています。



体温表台紙

コード	①01-5720-01
価格(税抜)	¥720
品番	4431
規格	大(B4)
製品サイズ	268×390mm
材質	芯=ボール紙
通常時在庫情報	—

Chart Storage Box

- アクティブカルテからインアクティブカルテに移行したカルテ専用保存箱です。
- 上部にジョイント用のツメが付いているため、2段までの積み重ねが可能です。



カルテストックケース

コード	①02-2903-00
価格(税抜)	¥650
品番	KS-500
製品サイズ	W308×D360×H275mm
材質	ダンボール
通常時在庫情報	—

Staff/Patient Information Board

- 勤務表や入院患者一覧表として、カラーで視覚管理できるプレートです。
- プレートの色はリバーシブルになっており、出退勤などをプレート色で表示します。
- プレートは丈夫なスチール製。指先で反転でき、交換も簡単です。
- プレートは赤白×人数がセットされています。
- 補助プレートは両面青色です。病棟・病室などブロックの区切りにご利用ください。
- 油性ペンで記入してください。

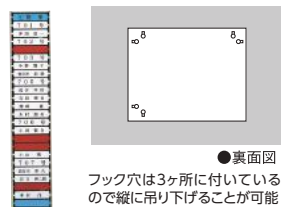

回転標示盤

コード	①21-6030-00	②21-6030-01	③21-6030-02	④21-6030-03
価格(税抜)	¥6,000	¥10,000	¥14,000	¥18,000
品番	S2531	S2532	S2533	S2534
規格	25名用	50名用	75名用	100名用
製品サイズ	118×585×18mm	233×585×18mm	350×585×18mm	465×585×18mm
材質	スチール			
付属品	補助プレート(青青)2枚 補助プレート(青青)4枚 補助プレート(青青)6枚 補助プレート(青青)8枚			
通常時在庫情報	—			

※落ちると危険ですので、しっかり壁に固定してください。

スベアプレート

コード	⑤21-6030-05
価格(税抜)	¥1,500
品番	S2540-10P
製品サイズ	108×21mm
入数	10枚
材質	スチール
通常時在庫情報	—

※ご注文の際には、□□にサブコードをご指定ください。

(サブコード/カラー)

01	赤白	02	青白	03	青青
----	----	----	----	----	----

NEW

- 搬送
- ワゴン・カート
- 移動
- 移乗補助
- 病室・居室用ベッド
- 病室周辺用品
- 入浴・清拭用品
- トイレ・排泄ケア用品
- 衣類
- 褥瘡ケア用品
- 口腔ケア用品
- ナースステーション用品
- 供給サポート・メンテナンス

- ナーステーブル
- ナースチェア
- カルテブック
- その他ナースステーション用品



NEW

搬送

ワゴン・カート

移動

移乗補助

病室・居室用ベッド

病室周辺用品

入浴・清拭用品

トイレ・排泄ケア用品

衣類

褥瘡ケア用品

口腔ケア用品

ナースステーション用品

供給サポート・メンテナンス

ナーステーブル

ナースチェア

カルテブック

その他ナースステーション用品

Locker

● シリンダー錠のベシックタイプ。



MJ マツヨシ

送料別途

ロッカー

コード	① 23-6759-00	② 23-6759-01
価格(税抜)	参考 ¥65,300	参考 ¥80,900
品番	SLK-3	SLK-6
規格	3人用	6人用
製品サイズ	W900×D515×H1790mm	
1区画内寸	W247×D463×H1670mm	W247×D468×H820mm
材質	スチール(粉体塗装)	
通常時在庫情報	—	

Locker

New!

- 狭い場所にも収納可能なスリムなロッカーです。
- ハンガーパイプ付きで固定棚を1枚設けています。
- キャスター付きで移動もスムーズでキャスターにロックを掛ける事も可能です。
- 扉はゆっくりに閉まるソフトクローズ仕様です。



MJ マツヨシ

送料別途

木製ロッカー

コード	① 25-2259-00
価格(税抜)	参考 ¥57,000
品番	FWK-16R
製品サイズ	W450×D540×H1600mm
キャスター仕様	φ60mm(前2輪ストップバー付)
材質	前板=ポリ化粧板、側板・背板=プリント化粧板
通常時在庫情報	—

Locker

Whiteboard

New!

- 携帯、タブレット、ノートパソコン、荷物を一時的に保管できる。
- 4桁数字のダイヤルで暗証番号を自由に設定。自動的に「0」に戻るリターンゼロ機能搭載。



MJ マツヨシ

貴重品保管庫  
ナンバーロック式

コード	① 25-2258-00	② 25-2258-01
価格(税抜)	参考 ¥70,000	参考 ¥80,000
品番	LK-406W	LK-408W
製品サイズ	W375×D422×H1648mm	
1区画内寸	W300×D360×H230mm	W300×D360×H165mm
重量	23.8kg	26.4kg
材質	鋼材	
付属品	非常解錠キー1本	
通常時在庫情報	—	



MJ マツヨシ

組立商品

送料別途

ホワイトボード(脚付)

コード	① 23-6212-00	② 23-6212-01
価格(税抜)	¥62,400	¥68,800
品番	SW-1890-I	SWW-1890-R
規格	片面・固定式	両面・回転式
製品サイズ	W1879×D532×H1709mm	W1879×D532×H1743mm
板面寸法	W1794×H896mm	W1798×H901mm
材質	スチール	
付属品	マーカー(赤・黒)×各1本、イレーザ×1コ、マグネット(赤・黄)×各2コ	
通常時在庫情報	—	

Whiteboard

Whiteboard

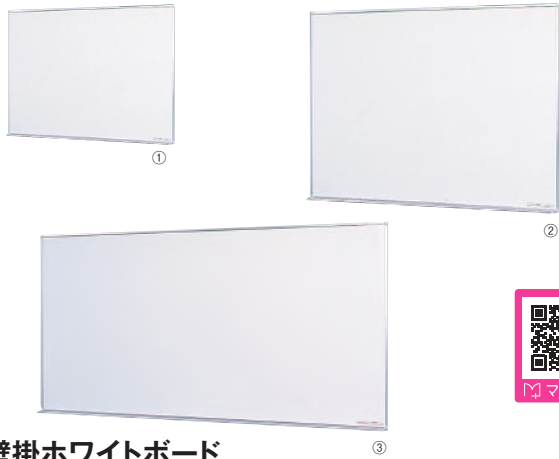

MJ マツヨシ

壁掛ホワイトボード

コード	① 23-6213-00	② 23-6213-01	③ 23-6213-02
価格(税抜)	¥16,000	¥27,600	¥34,400
品番	SW-0960-K	SW-1290-K	SW-1890-K
板面寸法	W899×H600mm	W1196×H899mm	W1794×H899mm
材質	スチール		
付属品	マーカー(赤・黒)×各1本、イレーザ×1コ、マグネット(赤・黄)×各2コ		
通常時在庫情報	—		



MJ マツヨシ

壁掛ホワイトボード(月予定)

コード	① 23-6214-00	② 23-6214-01	③ 23-6214-02
価格(税抜)	¥18,800	¥30,600	¥37,400
品番	SW-0960-M	SW-1290-M	SW-1890-M
板面寸法	W899×H600mm	W1196×H899mm	W1794×H899mm
材質	スチール		
付属品	マーカー(赤・黒)×各1本、イレーザ×1コ、マグネット(赤・黄)×各2コ		
通常時在庫情報	—		



Chart Bag

- 患者の目にふれない様にカルテ・検査データ・処方箋などを封入し、効率よく院内搬送するバッグ。
- ポリロック(別売)を使用すれば、従来の鍵付バッグのように鍵の破損や紛失の心配がなく機密性を保持できます。また、ポリロックはハサミでカットするだけで開封できます。



マツヨシ



②使用例

## チャートバッグ

コード	① 02-2875-00
価格(税抜)	¥1,300
品番	KS-101
規格	ポリロックタイプ
製品サイズ	W420×H300mm
材質	表装=軟ビ抗菌入り特殊カーフ
通常時在庫情報	—

### 専用ポリロック

コード	② 02-2875-01
価格(税抜)	¥15,000
品番	KS-102
製品サイズ	130mm
入数	5000本
通常時在庫情報	—

Chart Bag

- 従来運びにくかった半切判のX線フィルムも安心して入れられる大きさになっています。



②

## チャートバッグ(半切サイズ)

コード	① 21-6400-01	② 21-6400-02
価格(税抜)	¥2,500	¥2,800
品番	KS-106	KS-107
規格	ポリロックタイプ	キーロックタイプ
製品サイズ	W420×H475mm	
材質	表装=軟ビ抗菌入り特殊カーフ	
付属品	—	鍵×2コ
通常時在庫情報	—	



マツヨシ

- ①は扉なしの壁掛専用。
- ②~④は壁掛・携帯共用。取っ手付。シリンダーロック付。
- ②は片面がホワイトボードになっています。



マツヨシ

## キーステーション

コード	① 23-5587-00	② 23-5587-01
価格(税抜)	¥6,500	¥12,600
品番	NKS-20	NKS-20W
規格	20コ吊	
製品サイズ	W333×D20×H280mm	W333×D40×H270mm
材質	スチール	
付属品	ネジ×3、キーホルダー(20コ)	
通常時在庫情報	—	
コード	③ 23-5587-02	④ 23-5587-03
価格(税抜)	¥14,700	¥19,600
品番	NKS-40	NKS-60
規格	40コ吊	60コ吊
製品サイズ	W333×D40×H270mm	W333×D40×H395mm
材質	スチール	
付属品	ネジ×3、キーホルダー(40コ)	ネジ×3、キーホルダー(60コ)
通常時在庫情報	—	

Chart Bag

- 各診療科・検査窓口に備えたキーで開閉する“鍵付”のチャートバッグ。
- キーはどのバッグにも使える万能型で、信頼性の高さに比べて、管理は簡単です。



マツヨシ



マツヨシ

## チャートバッグ

コード	① 21-6405-00
価格(税抜)	¥1,600
品番	KS-104
規格	キーロックタイプ
製品サイズ	W420×H300mm
材質	表装=軟ビ抗菌入り特殊カーフ
付属品	鍵×2コ
通常時在庫情報	マツヨシ

Mail Bag

- 安全性と耐久性を備えた使い勝手のよいメールバッグ。
- 透明ポケット付きなので、宛名をテープで貼る必要はありません。
- 機密保持が確保できるブラフアスナーが10本付属されています。



マツヨシ



①ブラック

①レッド

①ブルー

②グリーン

②イエロー

## メールバッグ(マチなし)

コード	① 24-4305-00	② 24-4305-01
価格(税抜)	¥1,650	¥1,950
品番	CR-ME04	CR-ME05
規格	A4	B4
製品サイズ	W370×H260mm	W440×H340mm
材質	ナイロン	
付属品	ブラフアスナー×10本	
通常時在庫情報	—	

※ご注文の際には、□□にサブコードをご指定ください。

(サブコード/カラー)

01	ブラック	02	レッド	03	ブルー	04	グリーン	05	イエロー
----	------	----	-----	----	-----	----	------	----	------

**マツヨシオリジナル** ●2段バスケットのサプライカートです。

MATSUYOSHI  
マツヨシ  
サプライカート

荷送料別送

コード	①01-2388-00
価格(税抜)	¥39,500
品番	MY-1532
製品サイズ	W385×L490×H870mm
バスケット寸法	W440×D320×H160mm
重量	8kg
材質	フレーム=ステンレス(SUS304)、バスケット=ポリプロピレン
キャスター仕様	φ75mm(静音/対角ストッパー付)
耐荷重	4kg
通常時在庫情報	-



マツヨシ

Basket Trolley

●収納力重視の3段バスケットワゴン。

三段ワゴン

組立商品 荷送料別送

コード	①23-3311-00
価格(税抜)	¥28,000
品番	5139-01
製品サイズ	W370×L530×H920mm
バスケット寸法	W480×D360×H165mm
重量	約7.5kg
材質	フレーム=スチール、バスケット=ポリプロピレン
キャスター仕様	φ50mm(ストッパー付)
通常時在庫情報	-



マツヨシ

Basket Trolley

●バスケットは抗菌クリアコーティング仕上げで衛生的です。

バスケットカート

組立商品 荷送料別送

コード	①20-4110-00
価格(税抜)	¥50,600
品番	BW1A
製品サイズ	W460×L605×H934mm
重量	12kg
材質	バスケット=クロムメッキ(抗菌クリアコーティング)、ポール・トップハンドル=ステンレス(SUS304)
キャスター仕様	φ75mm(静音/対角ストッパー付)
耐荷重	120kg(1台)
通常時在庫情報	-



マツヨシ

Basket Trolley

●バスケットはビニールコーティング仕様。

MATSUYOSHI  
マツヨシ  
サプライカート

荷送料別送

コード	①01-2389-00
価格(税抜)	¥84,000
品番	MY-1533
製品サイズ	W420×L600×H840mm
バスケット寸法	W500×D360×H200mm
重量	10kg
材質	フレーム=ステンレス(SUS304)、バスケット=スチール(ビニールコーティング)
キャスター仕様	φ75mm(静音/対角ストッパー付)
耐荷重	50kg(1段)
通常時在庫情報	-



マツヨシ

Basket Trolley

●トレーは取り外し可能で、多目的に使用できます。  
●天板と下段棚は三方折り返し付きで、落下を防ぎます。

トレーカート

荷送料別送

コード	①24-6553-00	②24-6553-01
価格(税抜)	参考 ¥14,000	参考 ¥14,000
品番	FV-122	
カラー	ホワイト	ブラウン
製品サイズ	W495×D330×H870mm	
重量	約8kg	
材質	フレーム=スチール(クロムメッキ)、トレー=プラスチック	
キャスター仕様	φ50mm	
耐荷重	20kg	
通常時在庫情報	-	



マツヨシ

●後ろから押し込むだけで収納できる便利で静かなスタッキングカート。  
●2段タイプと3段タイプを一緒にスタッキングすることができます。  
●角がなく使いやすいシンプルなたレー形状です。

スタッキングカート モビーナ

荷送料別送

コード	①24-5355-00	②24-5355-01
価格(税抜)	¥75,000	¥83,800
品番	HP-MB209A	HP-MB309A
規格	2段	3段
製品サイズ	W495×L690×H908mm	
トレー寸法	380×480mm	
重量	13.2kg	14.3kg
材質	本体=スチール(粉体塗装)、トレー=ポリプロピレン	
キャスター仕様	φ100mm(静音・対角ストッパー)	
耐荷重	上段トレー=5kg、下段トレー=10kg	上・中段トレー=5kg、最下段トレー=10kg
通常時在庫情報	-	



マツヨシ

Folding Basket Trolley

人気アイテム

●折りたたみ式2段タイプのドイツ製デザインカート。  
●コンパクトに折りたたみができますので、収納スペースをとりません。



マツヨシ



折りたたみ時

クルーズカート

コード	①20-4120-00
価格(税抜)	¥50,000
品番	S-55
製品サイズ	W550×L890×H1030mm
台面寸法	上段=355×510mm、下段=355×525mm
折りたたみ寸法	W550×D180×H710mm
重量	6.9kg
材質	本体=ポリプロピレン、フレーム=アルミ・スチール、ハンドル=ABS
キャスター仕様	前輪=φ90mm、後輪=φ170mm
耐荷重	上段=20kg、下段=40kg
付属品	専用折りたたみボックス×1コ
通常時在庫情報	-



Shopping Cart

**New!**

- 抗菌、抗ウイルス加工を施しています。
- ①はコンパクトでも3段に使用可能です。
- 軽くて清潔感のあるアルミ製。



マツヨシ



ショッピングカート (抗ウイルス・抗菌)

荷送料別送

コード	① 25-2266-00	② 25-2266-01
価格(税抜)	参考 ¥48,000	参考 ¥40,000
品番	AC-30MW-L	AC-705MA
製品サイズ	W508×D676 ×H903mm	W473×D600×H908mm
重量	7.7kg	6kg
材質		アルミ
耐荷重	70kg	60kg
キャスター仕様	φ100mm(帯電防止)	
通常時在庫情報	-	

Shopping Cart

- 入退院荷物の運搬やバックヤードの荷物運搬など様々な用途で使える大型タイプ。
- 未使用時はネスティング収納で省スペース保管ができます。



マツヨシ



※写真のバスケットは別売です

荷送料別送

ショッピングカート

コード	① 23-7362-00
価格(税抜)	¥44,330
品番	GA220
製品サイズ	W610×L939×H966mm
重量	20kg
材質	スチール(樹脂コーティング)
キャスター仕様	φ100mm(静音)
耐荷重	70kg
通常時在庫情報	-

Dolly for Containers

- ①は床より300mm以上離れた位置にコンテナを収納できるので衛生的です。
- ②はスタッキングができます。

※64コンテナ・34コンテナは別売です。



②スタッキング時



マツヨシ

荷送料別送 受注生産

コンテナ用ドーリー

コード	① 24-5314-00	② 24-5314-01
価格(税抜)	¥15,000	¥15,000
品番	MCR023CC	MCR073CC
規格	64コンテナ用	34コンテナ用
製品サイズ	W608×D417×H463mm	W439×D311×H274.5mm
材質		スチール
キャスター仕様	φ50mm	
通常時在庫情報	-	

Transport Cart

- 6輪仕様のストックカート。
- 積み重ねるだけで収納でき、重ねたまま移動できます。
- ②~⑧を追加することで、様々な用途にご使用いただけます。



使用例(①+②×2)



①ネスティング時



マツヨシ

荷送料別送

ストックカート

コード	① 24-5357-00
価格(税抜)	¥30,140
品番	BE101
製品サイズ	W400×L880×H135mm
重量	7.7kg
キャスター仕様	φ85mm(自在4コ)・φ100mm(固定2コ)
耐荷重	200kg(均等)
通常時在庫情報	-



荷送料別送

オプション

コード	② 24-5357-01	③ 24-5357-02	④ 24-5357-03	⑤ 24-5357-04
価格(税抜)	¥13,090	¥10,780	¥11,770	¥10,010
品名	棚枠40W	棚枠40R(フック付)	棚枠40F(ハンドル付)	棚枠40U(ハンドルなし)
品番	BJ676	BJ673	BJ672	BJ674
通常時在庫情報	-			
コード	⑥ 24-5357-05	⑦ 24-5357-06	⑧ 24-5357-07	
価格(税抜)	¥13,420	¥10,890	¥8,470	
品名	棚枠40H(ハンドル付)	棚枠40S(ステンレス)	棚枠40T(スチール)	
品番	BJ675	BAA029	BAA028	
通常時在庫情報	-			



NEW

搬送

ワゴン・カート

移動

移乗補助

病室・居室用ベッド

病室周辺用品

入浴・清拭用品

トイレ・排泄ケア用品

衣類

褥瘡ケア用品

口腔ケア用品

ナースステーション  
備品

供給サポート・メンテナンス

SPDカート

台車・コンテナ

メンテナンス

備品

小分け販売

Transport Cart

- キャスターには床を汚さないノーカーボンクリーンゴムを採用。
- ハンドル折りたたみ式。

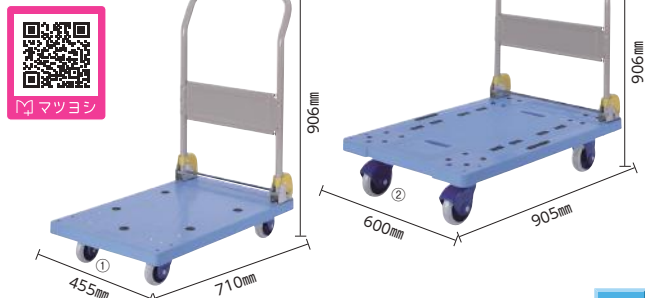

静音樹脂台車

荷送料別送

コード	① 23-2040-00	② 23-2040-01
価格(税抜)	参考 ¥17,600	参考 ¥26,400
品番	NP-101GS	NP-301GS
製品サイズ	W455×L710×H906mm	W600×L915×H906mm
台高	146mm	215mm
重量	9kg	14kg
材質	荷台=ポリプロピレン、ハンドル=スチール	
キャスター仕様	φ100mm(自在2コ・固定2コ)	φ130mm(自在2コ・固定2コ)
耐荷重	150kg(均等)	300kg(均等)
通常時在庫情報	—	

Transport Cart

- 定番のスチール台車。
- ハンドル折りたたみ式。

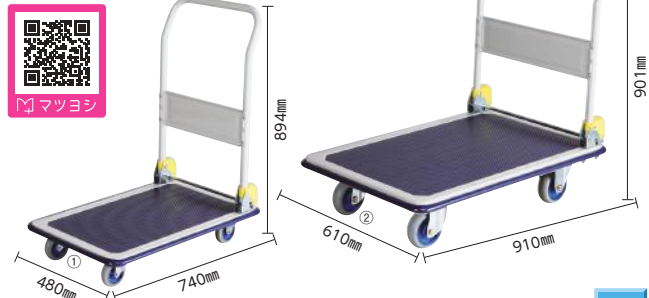

運搬車(台車)

荷送料別送

コード	① 23-2036-00	② 23-2036-01
価格(税抜)	¥10,200	¥19,800
品番	NHT-101	NHT-301
製品サイズ	W480×L740×H894mm	W610×L910×H901mm
台高	134mm	210mm
重量	11.5kg	19kg
材質	荷台・ハンドル=スチール	
キャスター仕様	φ100mm(自在2コ・固定2コ)	φ130mm(自在2コ・固定2コ)
耐荷重	150kg(均等)	300kg(均等)
通常時在庫情報	—	

Transport Cart

- 本体にストッパーペダルを内蔵。ワンタッチで操作でき、ストッパーのON/OFFも一目で判断できます。
- コーナーバンパー付。



運搬車(台車)

組立商品 荷送料別送

コード	① 23-7373-00	② 23-7373-01
価格(税抜)	参考 ¥27,000	参考 ¥27,000
品番	DSK-301B2	DSK-302B2
規格	ハンドル折りたたみ	ハンドル固定
製品サイズ	W600×L900×H861mm	
台高	203mm	
重量	16.9kg	16.1kg
材質	荷台=ポリプロピレン、ハンドル=スチール	
キャスター仕様	φ125mm(静音)	
耐荷重	300kg(均等)	
通常時在庫情報	—	

Transport Cart

- 荷物のズレ落ちを防ぐ荷崩れ防止ガイド付。
- 踏みやすい台の上にストッパーペダルを配置。
- ハンドルを折りたたむと平台車になります。



コンパクトキャリアー(樹脂製台車)

荷送料別送

コード	① 24-3575-00
価格(税抜)	参考 ¥19,800
品番	CC-101KB2
製品サイズ	W460×L720×H920mm
台高	160mm
重量	6.9kg
材質	荷台=ポリプロピレン、ハンドル=スチール
キャスター仕様	φ100mm
耐荷重	150kg(均等)
通常時在庫情報	—

Transport Cart

- 運搬力が2倍になる2段式の台車で。
- キャスターは床が汚れにくいグレーゴム車輪。



静音樹脂台車(2段式)

組立商品 荷送料別送

コード	① 24-5368-00	② 24-5368-01
価格(税抜)	参考 ¥29,700	参考 ¥49,500
品番	NP-104GS	NP-304GS
製品サイズ	W455×L750×H860mm	W600×L935×H950mm
台高	146mm	215mm
重量	11.5kg	19kg
材質	フレーム=スチール(粉体塗装)、荷台=ポリプロピレン	
キャスター仕様	φ100mm(静音・自在2コ・固定2コ)	φ130mm(静音・自在2コ・固定2コ)
耐荷重	150kg	300kg
通常時在庫情報	—	

Transport Cart

- 2段式ですので、多くの荷物を運搬できます。



運搬車(台車・2段式)

組立商品 荷送料別送

コード	① 23-2038-00	② 23-2038-01
価格(税抜)	¥24,800	¥39,500
品番	NHT-104	NHT-304
製品サイズ	W480×L760×H850mm	W610×L950×H950mm
台高	134mm	210mm
重量	16.5kg	28.5kg
材質	フレーム・荷台=スチール	
キャスター仕様	φ100mm(自在2コ・固定2コ)	φ130mm(自在2コ・固定2コ)
耐荷重	150kg(均等)	300kg(均等)
通常時在庫情報	—	

Transport Cart

**New!**

- エコノミープライスの静音台車です。
- ハンドル折り畳み式。



マツヨシ



**静かな樹脂台車 クワイエットキャリー**

コード	① 25-2260-00	② 25-2260-01	③ 25-2260-02
価格(税抜)	¥11,000	¥12,500	¥20,000
品番	BJC-120TS	BJC-150TS	BJC-300TS
製品サイズ	W400×D685×H800mm	W455×D725×H875mm	W600×D900×H875mm
重量	6.5kg		15kg
材質	ハンドル=スチール、キャスター=ゴム、台車=PP		
耐荷重	120kg	150kg	300kg
キャスター仕様	φ100mm		φ120mm
通常時在庫情報	-		

荷送料別途

Transport Cart

**New!**

- 蓋付タイプです。
- 荷崩れのしやすい小物など一度に安心して運べます。
- 不要な時はボックスを取外し折りたたんで収納できます。
- 蓋付ですので内容物が見られる心配もありません。



マツヨシ



**フタ付収納ボックス付静音樹脂台車**

コード	① 25-2264-00	② 25-2264-01
価格(税抜)	参考 ¥32,400	参考 ¥46,800
品番	NP-107DGS	NP-307DGS
製品サイズ	W455×D740×H905mm	W600×D915×H915mm
ボックス寸法	W450×D600×H450mm	W550×D760×H570mm
重量	13kg	20kg
材質	デッキ=ポリプロピレン、ハンドル=スチール、ボックス=ポリエステル	
耐荷重	150kg	300kg
キャスター仕様	φ100mm(静音)	φ130mm(静音)
通常時在庫情報	-	

荷送料別途 日本製

Transport Cart

**New!**

- 頑丈なスチール製で便利なハンドル折畳式です。
- キャスターはノンカーボングレーゴムタイヤを使用し床面を汚しません。
- 指詰め防止キャップを使用し使用者の安全にも配慮。
- 坂道等での利用にも便利なフットブレーキ付です。
- 全て国内製造にこだわった高品質製品。



マツヨシ



**スチール台車 フットブレーキ付**

コード	① 23-2035-00	② 23-2035-01
価格(税抜)	¥18,900	¥30,600
品番	NHT-106	NHT-306
製品サイズ	W480×D780×H895mm	W610×D940×H900mm
重量	13kg	21.5kg
材質	スチール	
耐荷重	150kg	300kg
キャスター仕様	φ100mm	φ130mm
通常時在庫情報	-	

荷送料別途 日本製

Transport Cart

**New!**

- 静かで軽いブレーキ付静音樹脂台車です。
- キャスターはノンカーボングレーゴムタイヤを使用し床面を汚しません。
- 指詰め防止キャップを使用しており使用者の安全にも配慮。
- 坂道等での利用にも便利なフットブレーキ付です。
- 全て国内製造にこだわった高品質製品。



マツヨシ



**静音樹脂台車 フットブレーキ付**

コード	① 25-2261-00	② 25-2261-01
価格(税抜)	参考 ¥24,300	参考 ¥36,000
品番	NP-106GS	NP-306GS
製品サイズ	W455×D760×H905mm	W600×D930×H905mm
重量	10kg	15.5kg
材質	デッキ=ポリプロピレン、ハンドル=スチール	
耐荷重	150kg	300kg
キャスター仕様	φ100mm(静音)	φ130mm(静音)
通常時在庫情報	-	

荷送料別途 日本製

Transport Cart

**New!**

- 樹脂製台車にSUS304製ステンレスを採用し、高い防錆性を実現。積載面は通常の台車の2倍あります。
- ハンドル取り付けボルトやバンパー取付ネジにもステンレス製を採用。
- 特許取得製品。
- キャスターはノンカーボングレーゴムタイヤを使用し床面を汚しません。



マツヨシ



**静音ステンレス2段台車**

コード	① 25-2265-00	② 25-2265-01
価格(税抜)	参考 ¥117,000	参考 ¥135,000
品番	SUS-104GS	SUS-304GS
製品サイズ	W455×D760×H900mm	W600×D940×H975mm
重量	20kg	32kg
材質	デッキ=ポリプロピレン、カバー・支柱=ステンレス	
耐荷重	150kg	300kg
キャスター仕様	φ100mm(静音)	φ130mm(静音)
通常時在庫情報	-	

組立商品 荷送料別途 日本製

Transport Cart

**New!**

- 縦横連結が可能で、天板をメッシュ構造にしたことで軽量化を実現。
- 可変ガイド搭載で積載物を抑えます。
- 折り畳みコンテナは20L~75Lまで対応可能。
- 除菌剤の消毒が可能です。
- ①はナイロン車輪採用でマーキングしません。



マツヨシ 動画あり



**ガイド付き樹脂平台車**

コード	① 25-3041-00	② 25-3041-01
価格(税抜)	参考 ¥6,400	参考 ¥6,700
品番	PD-427-3SN	PD-427-3SG
製品サイズ	W680×D420×H120mm	
重量	3.5kg	
材質	ポリプロピレン	
耐荷重	100kg	
キャスター仕様	φ75mm(ナイロン)	φ7mm(ゴム)
販売単位	2台	
通常時在庫情報	-	

荷送料別途 単位

Transport Cart

- コンパクトで取り回しの良い台車です。
- 自重4.5kgの軽量設計。
- エラストマー車輪採用で床にマーキングが付きません。
- 天板には滑り止めのゴム付。
- 天板は樹脂製なので一般的な除菌剤で拭くことができます。



ハンドル収納時



**コンパクトキャリー**

コード	① 23-7372-00
価格(税抜)	参考 ¥5,400
品番	CC-211K
製品サイズ	W600×D390×H820mm
重量	4.5kg
材質	ポリプロピレン
耐荷重	100kg
キャスター仕様	φ100mm(エラストマー)
販売単位	4台
通常時在庫情報	-

荷送料別途 単位



マツヨシ

Transport Cart

- 収納も運搬もこれ一台。物流の現場と現場を結びます。
- 低板樹脂製メッシュタイプ。



送料別送

ロールボックスパレット

コード	① 24-8800-00
価格(税抜)	参考 ¥33,200
品番	MJR-1
製品サイズ	W800×L600×H1700mm
重量	43kg
材質	フレーム=スチール、荷台=樹脂
キャスター仕様	φ150mm(自在4コ、2輪ストッパー)
耐荷重	500kg
通常時在庫情報	—

Transport Cart

- 軽く使いやすい最大積載量100kgの樹脂製ワゴン。



組立商品 送料別送

キャリアワゴン

コード	① 23-3313-00	② 23-3313-01
価格(税抜)	¥25,100	¥31,100
品番	N-450W	N-450LW
製品サイズ	W480×L770×H820mm	W450×L950×H850mm
重量	12kg	18.5kg
材質	フレーム=イレクターパイプ、上棚=ポリプロピレン	
耐荷重	100kg	
通常時在庫情報	—	

Transport Cart

- 便利な収納ボックス付き、キャスターは静音仕様。

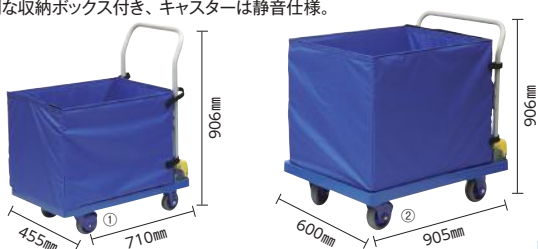

送料別送

静音樹脂台車(収納ボックス付)

コード	① 23-2033-00	② 23-2033-01
価格(税抜)	¥24,200	¥36,300
品番	NP-107EGS	NP-307EGS
製品サイズ	W455×L740×H906mm	W600×L915×H906mm
ボックス寸法	W450×L600×H450mm	W550×L760×H570mm
重量	10kg	16kg
材質	荷台=ポリプロピレン、ハンドル=スチール、収納ボックス=ナイロン、プラダン	
キャスター仕様	φ100mm(自在2コ・固定2コ)	φ130mm(自在2コ・固定2コ)
耐荷重	150kg(均等)	300kg(均等)
通常時在庫情報	—	

Transport Cart

- 金網付きですので、荷崩れを防止できます。



組立商品 送料別送

運搬車(台車・金網付)

コード	① 23-2034-00	② 23-2034-01
価格(税抜)	¥24,800	¥43,800
品番	NHT-107	NHT-307
製品サイズ	W520×L857×H888mm	W650×L1036×H899mm
台高	134mm	210mm
重量	20kg	31.5kg
材質	フレーム・荷台・金網=スチール	
キャスター仕様	φ100mm(自在2コ・固定2コ)	φ130mm(自在2コ・固定2コ)
耐荷重	150kg(均等)	300kg(均等)
通常時在庫情報	—	



金網を開いた状態



Transport Cart

- 輸液や点滴など医療材料の床直置き防止対策に最適なキャリアーです。
- 取手部分を利用して、左右に簡単に連結できます。
- ②はベダル式ストッパー付。



送料別送

リカーキャリアー

コード	① 24-4234-00	② 24-4234-01
価格(税抜)	¥5,390	¥7,700
品番	BP019	BP020
規格	標準	ストッパー付
製品サイズ	W277×L412×H97mm	
重量	2.0kg	2.5kg
材質	荷台=ポリプロピレン	
キャスター仕様	φ65mm	
耐荷重	100kg(均等)	
通常時在庫情報	—	



専用キャリアースティック

コード	③ 24-4234-02
価格(税抜)	¥4,180
品番	BE342
長さ	910mm
通常時在庫情報	—

Transport Cart

- 荷物に合わせて連結して使用できます。
- オプションハンドルと組み合わせて使用できます。



送料別送

連結式ジョイントキャリアー

コード	① 24-6556-00
価格(税抜)	¥5,400
品番	JC-200
製品サイズ	W400×L680×H143mm
重量	2.9kg
材質	荷台=ポリプロピレン
キャスター仕様	φ85mm(ナイロン・自在4コ)
耐荷重	200kg
通常時在庫情報	—



オプションハンドル

コード	② 24-6556-10
価格(税抜)	参考 ¥2,750
品番	JC-200H
製品サイズ	W430×D26×H655mm
材質	スチール(焼付塗装)
通常時在庫情報	—

Container

- フタ付きで、中身が見えるスケルトンタイプ。
- 組み立て時も折りたたみ時も積み重ねができ、荷崩れの心配がありません。

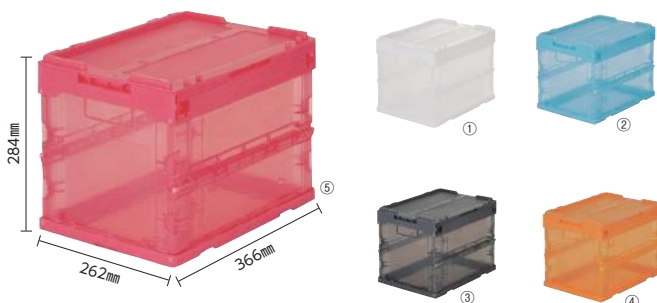

折りたたみコンテナ スケルコン

コード	① 24-2980-00	② 24-2980-01	③ 24-2980-02	④ 24-2980-03	⑤ 24-2980-04
価格(税抜)	¥1,840	¥1,840	¥1,840	¥1,840	¥1,840
品番	TR-SC20TM	TR-SC20B	TR-SC20BK	TR-SC20OR	TR-SC20R
カラー	透明	透明ブルー	透明ブラック	透明オレンジ	透明レッド
容量	19.7L				
外寸	W366×D262×H284mm				
有効内寸	W335×D231×H254mm				
折りたたみ寸法	H88mm				
材質	ポリプロピレン				
通常時在庫情報	—				

送料別送



Container

New!

●アウトドア用品・小物類等の整理・押入れ・クローゼット内の収納など、多目的に使用できる折りたたみ式のコンテナです。使用しないときはコンパクトに折りたたむことができます。



IRIS OHYAMA

ハード折りたたみコンテナ

コード	① 25-3143-00	② 25-3143-01
価格(税抜)	参考 ¥3,220	参考 ¥3,300
品番	HDOC-40L	HDOC-50L
容量	40L	50L
外寸	W530×D365×H270mm	W530×D365×H320mm
内寸	W490×D333×H260mm	W490×D333×H310mm
折りたたみ寸法	W530×D365×H70mm	W530×D365×H80mm
重量	1.8kg	1.98kg
材質	ポリプロピレン	
通常時在庫情報	-	

Container

- ポリプロピレン製で積み重ねもできます。
- 折りたたむと①②は約1/3、③④は約1/4の大きさになります。

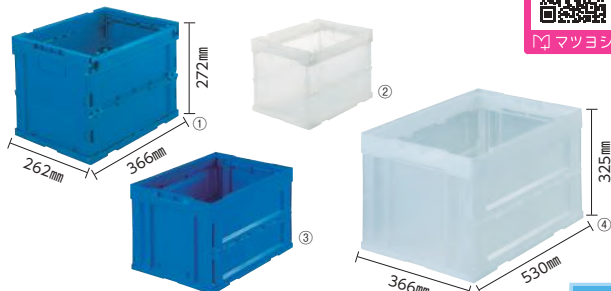

α折りたたみコンテナ

コード	① 24-6558-00	② 24-6558-01	③ 24-6558-02	④ 24-6558-03
価格(税抜)	参考 ¥1,290	参考 ¥1,290	参考 ¥1,880	参考 ¥1,880
品番	TR-S20		CR-S50N	
カラー	ダークブルー	透明	ダークブルー	透明
容量	20.2L		50L	
外寸	W366×D262×H272mm		W530×D366×H325mm	
有効内寸	W335×D231×H252mm		W493×D335×H305mm	
折りたたみ寸法	H76mm		H86mm	
材質	ポリプロピレン			
通常時在庫情報	-			

送料別途

Container



ポリコンテナ

コード	① 10-3245-00	② 10-3245-02	③ 10-3245-03
価格(税抜)	参考 ¥1,100	参考 ¥2,000	参考 ¥2,350
品番	PT-5フタ付	PT-9フタ付	PT-9-ロックフタ付
容量	4.4L	8.5L	
外寸	330×210×115mm	380×290×140mm	385×310×135mm
有効内寸	280×160×85mm	310×235×110mm	
材質	ポリプロピレン		
通常時在庫情報	-		

送料別途

※ご要望により本体・フタのみの販売もいたします。  
※ご注文の際には、□□にサブコードをご指定ください。

(サブコード/カラー③は01・02のみ)

01	ブルー	02	イエロー	03	クリア	04	ライトグレー
----	-----	----	------	----	-----	----	--------

Container

New!

●収納用品として暮らしのさまざまな場面で多目的に活用できるBOXコンテナです。



IRIS OHYAMA

BOXコンテナ

コード	① 25-3146-00	② 25-3146-01	③ 25-3146-02	④ 25-3146-03
価格(税抜)	参考 ¥520	参考 ¥520	参考 ¥800	参考 ¥800
品番	B-4.5		B-6.6	
カラー	ブルー	クリア	ブルー	クリア
容量	4.5L		6.6L	
製品サイズ	W334×D200×H100mm		W334×D198×H158mm	
重量	0.29kg		0.43kg	
材質	ポリプロピレン			
有効内寸	約276×152×93mm		約274×154×150mm	
通常時在庫情報	-			
コード	⑤ 25-3146-04	⑥ 25-3146-05	⑦ 25-3146-06	⑧ 25-3146-07
価格(税抜)	参考 ¥920	参考 ¥920	参考 ¥1,430	参考 ¥1,430
品番	B-13		B-15	
カラー	ブルー	クリア	ブルー	クリア
容量	13L		15L	
製品サイズ	W436×D284×H141mm		W515×D372×H100mm	
重量	0.67kg		0.79kg	
材質	ポリプロピレン			
有効内寸	約345×234×138mm		約433×315×94mm	
通常時在庫情報	-			

Container



ポリコンテナ

コード	① 10-3230-00	② 10-3230-01
価格(税抜)	参考 ¥570	参考 ¥700
品番	PT-2B	PT-3B
容量	1.5L	2.9L
外寸	195×150×80mm	265×165×95mm
有効内寸	160×120×70mm	230×135×85mm
材質	ポリプロピレン	
通常時在庫情報	-	

送料別途

※ご注文の際には、□□にサブコードをご指定ください。

(サブコード/カラー②は01・02のみ)

01	ブルー	02	イエロー	03	クリア
----	-----	----	------	----	-----

Container



ポリコンテナ

コード	① 10-3265-00	② 10-3265-02	③ 10-3250-00
価格(税抜)	参考 ¥3,800	参考 ¥4,350	参考 ¥3,900
品番	PT-18Dフタ付	PT-18D-ロックフタ付	PT-28Cフタ付
カラー	ブルー		
容量	18L		27.5L
外寸	600×400×120mm	605×415×120mm	600×400×170mm
有効内寸	535×335×90mm		535×335×140mm
材質	ポリプロピレン		
通常時在庫情報	-		
コード	④ 10-3250-02	⑤ 10-3265-03	⑥ 10-3265-04
価格(税抜)	参考 ¥4,450	参考 ¥4,600	参考 ¥5,100
品番	PT-28C-ロックフタ付	PT-36Cフタ付	PT-36C-ロックフタ付
カラー	ブルー		
容量	27.5L	36L	
外寸	605×415×170mm	600×400×220mm	605×415×220mm
有効内寸	535×335×140mm	535×335×190mm	
材質	ポリプロピレン		
通常時在庫情報	-		

送料別途

※ご要望により本体・フタのみの販売もいたします。



Red Stop Tape

- 注意を促す紙製テープです。
- 弱粘性剥離剤を使用しているため、簡単に剥がせて糊跡も残りません。



スイッチング禁止テープ

コード	① 24-6759-00	② 24-6759-01	③ 24-6759-02
価格(税抜)	¥950	¥950	¥950
品番	087002	087003	087004
製品サイズ	30mm×20m巻		
表示	操作禁止	修理中さわらぬ	点検中さわらぬ
通常時在庫情報	—		

Bundling Tool

- 切断時の衝撃が少なく、軽トリガーを引くだけでタイの締め付けと切断が行えます。



結束工具

コード	① 24-7225-00
価格(税抜)	¥24,200
品番	MK8
適応タイ幅	2.2~5.0mm
適応タイ厚	1.5mm (MAX)
通常時在庫情報	—

※オプションとして替口金と替刃もございますので、お問い合わせください。

Tape

- 耐久性と強い粘着力を兼ね備えた絶縁用、標識用、包装用、工作用テープです。
- 有害重金属の鉛を使用していません。



ビニールテープ

コード	① 24-7221-00	② 24-7221-01	③ 24-7221-02	④ 24-7221-03
価格(税抜)	¥180	¥180	¥180	¥180
品番	No.21			
カラー	赤	黄	緑	黒
製品サイズ	19mm×20m			
通常時在庫情報	—			

New!



Identification Tape

- 機器の点検・整備状況が一目でわかる識別テープです。
- 剥がしてもテープの跡が残りにません。



点検バン

コード	① 24-3595-00
価格(税抜)	¥880
品番	TKB1850
製品サイズ	18mm×50m巻
販売単位	10巻
通常時在庫情報	マツヨシ在庫



Bundling Tool

- 一度封緘すると取り外す事ができません。
- 開封には工具が必要です。
- 平らな部分には手書きによるナンバリングなどの表示をすることができます。



セフティロック

コード	① 24-7940-00	② 24-7940-01
価格(税抜)	¥2,500	¥2,500
品番	SF-205MKWH	SF-205MKDA
カラー	ホワイト	オレンジ
製品サイズ	W227×D6.1×H7.6mm	
入数	100本	
材質	ナイロン66	
耐荷重	ループ引張強度22.0kgf	
結束径	10~55mm	
販売単位	10袋	
通常時在庫情報	—	



Tape Cutter

- カットするたびに自動的に折り返しスタブができ、作業を効率化。
- テープ収容幅:最大18mm。

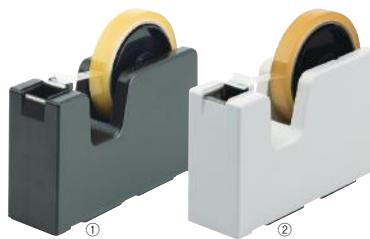

テープカッター タブメーカー

コード	① 24-5424-00	② 24-5424-01
価格(税抜)	¥2,000	¥2,000
品番	TC-TB64	TC-TB65
カラー	ダークブラウン	アイボリー
製品サイズ	W55×D180×H112mm	
重量	1.2kg	
通常時在庫情報	—	

Tape Cutter

- 開封するものをはさみ左右どちらでも真横に軽く引くだけで簡単に開封できます。
- 色分け管理ができる5色展開。



あつてよカッター

コード	① 25-2267-00	② 25-2267-01	③ 25-2267-02	④ 25-2267-03	⑤ 25-2267-04
価格(税抜)	¥360	¥360	¥360	¥360	¥360
品番	035283002	035283004	035283005	035283006	035283007
カラー	オレンジ	ブルー	ブラック	ホワイト	パープル
通常時在庫情報	—				

日本製

NEW

Power Strip (for Hospital)

- コンセントとプラグは医用JIS T1021適合、本体はJIS C8303適合の安全性の高いパーツを使用。
- 薬液・輸液などの導電性が高い液体が浸入しにくい横差し構造のため、絶縁劣化による短絡停電を防止します。

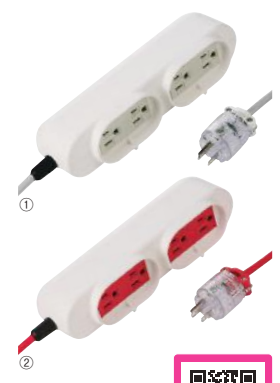

病院用タップ

コード	① 24-3060-00	② 24-3060-01
価格(税抜)	参考 ¥19,800	参考 ¥19,800
品番	TAP-MR7548TD3	TAP-MR7548TD3R
カラー	ホワイト	レッド
製品サイズ	W240×D75×H55mm	
コード長	3m	
差込口	3P・4コ口	
プラグ仕様	接地(3P) 医用プラグ	
定格容量	15A/125V/1500W	
通常時在庫情報	—	



Power Strip

- 医療機器に適した専用タップ。
- 過酷な現場での使用に耐えるアルミ筐体・VCTFコードを採用。
- 電源ケーブルは特殊ケーブルクランプ採用で筐体からの抜けの防止を強化。
- 医用規格適合品(UL498HospitalGrade)のコンセントを採用。

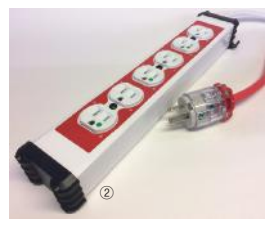

病院タップ

コード	① 24-8746-00	② 24-8746-01
価格(税抜)	¥13,500	¥13,500
品番	MKI-6WH	MKI-6RH
カラー	白	赤
製品サイズ	W335×D70×H42mm	
コード長	5m	
付属品	マグネット、防塵キャップ3コ	
差込口	3P・6コ口	
プラグ仕様	3P医用プラグ	
通常時在庫情報	—	



Tool Box

- 持ち運びしやすいハンドル付きで、取り外し可能なパーツケースが4コセットされています。
- パーツケースの脱着は簡単で、取り外したパーツケースはベルトに装着することが可能です。



パーツケースストッカー4P

コード	① 24-7226-00
価格(税抜)	¥1,100
品番	1433
製品サイズ	W215×D223×H126mm
重量	約493g
材質	ポリプロピレン
販売単位	24コ
通常時在庫情報	—



Label printer

- 大型液晶でオートカッター搭載のベーシックモデル。
- 対応テープ: 4・6・9・12・18・24mm。
- 内蔵書体: 漢字3・かな5・英数5書体。
- 8文字×4行の液晶表示。



テプラPRO (ラベルライター)

コード	① 24-7769-00
価格(税抜)	¥14,800
品番	SR370
製品サイズ	W197×D219×H66mm
重量	約700g
付属品	試用PROテープ
電源の種類	ACアダプタ(付属)、単3乾電池×6コ(別売)
通常時在庫情報	—



Power Strip

- スリムサイズながら2P・8コ口で集中スイッチ付きの高機能タイプ。
- プラグの両極が同時に差し込まれたときのみ開く安全設計の防塵シャッター。



OAタップ (シャッター付)

コード	① 24-3853-00	② 24-3853-01
価格(税抜)	参考 ¥4,300	参考 ¥5,000
品番	TAP-N032-20	TAP-N032-50
製品サイズ	W215×D40×H27mm	
コード長	2m	5m
差込口	2P・8コ口	
プラグ仕様	2Pスイングプラグ	
定格容量	15A/125V/1500W	
通常時在庫情報	—	

Transport unit

- IEC60601-1の認証取得品・PCやディスプレイを接続するだけの簡単操作な、漏れ電流対策用アイソレーショントランス。



医療用アイソレーショントランスユニット

コード	① 24-8747-00	② 24-8747-01	③ 24-8747-02	④ 24-8747-03
価格(税抜)	参考 ¥220,000	参考 ¥240,000	参考 ¥166,000	参考 ¥180,000
品番	μ1000#1	μ1200#1	μ250#1	μ600#1
容量	1000VA	1200VA	250VA	600VA
製品サイズ	W236×D330×H184mm(突起部除く)		W190×D260×H150mm(突起部除く)	W230×D310×H164mm(突起部除く)
電源ケーブル長	2m			
アウトレット口数	6		4	
重量	18kg	24kg	7kg	12kg
付属品	電源ケーブル、抜け防止用ACコードクランプ			
電源の種類	保護接地付きACコンセント			
通常時在庫情報	—			

Sticker Label Remover

- シール剥がしに効果を発揮するジェルタイプ。
- 素地にやさしく、強力。垂れにくいのが特徴です。
- 頑固なテープ、シール、フック跡に適しています。



ガムテープ・フック跡はがしスーパージェル

コード	① 24-7823-00
価格(税抜)	参考 ¥461
品番	TU-47
容量	30ml
製品サイズ	H150×W80×D30mm
重量	50g
材質	グリコールエーテル、プロピルアルコール(第三石油類・火気注意)
付属品	ヘラ
販売単位	20個
通常時在庫情報	—

- 搬送
- ワゴン・カート
- 移動
- 移乗補助
- 病室・居室用ベッド
- 病室周辺用品
- 入浴・清拭用品
- トイレ・排泄ケア備品
- 衣類
- 褥瘡ケア用品
- 口腔ケア用品
- ナースステーション備品
- 供給サポート・メンテナンス
- SPDカート
- 台車・コンテナ
- メンテナンス備品
- 小分け販売

Label

- 読み取り時に反射しにくい消しの銀色ラベルで、安定したバーコードの読み取りが可能。システムティックに備品管理することができます。
- アルミのプレートを思わせる、質感の高い銀色を採用。見やすい文字と目につきやすいラベル色が、スマートな備品管理を可能にします。

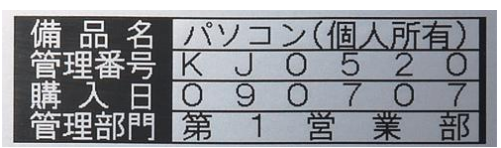

備品管理ラベル (テプラPRO用)

コード	① 24-7223-00	② 24-7223-01	③ 24-7223-02	④ 24-7223-03
価格(税抜)	¥1,050	¥1,050	¥1,450	¥1,450
品番	SM9XC	SM12XC	SM18XC	SM24XC
テープ	9mm×5m	12mm×5m	18mm×5m	24mm×5m
販売単位	5巻			
通常時在庫情報	—			

5

小分け販売  
病棟・看護

# 少数・小分け販売

数量管理をラクにしたい

使う分だけ購入したい!

衛生的に扱いたい!

ご希望にお応えした“少数包装”“ケース販売を小分け”したアイテムをピックアップ!

Disposable Sheet

## 少数個装で販売

### ディスポシート 未滅菌(40g/m<sup>2</sup>)

通常ケース販売

コード	① 07-3100-02	② 07-3100-03	③ 07-3100-04	④ 07-3100-05	⑤ 07-3100-06	⑥ 07-3100-07
価格(税抜)	¥1,540	¥1,320	¥1,760	¥1,270	¥1,100	¥1,500
品番	133	135	137	139	151	153
製品サイズ	50×60cm	100×90cm	100×120cm	100×180cm	100×150cm	100×200cm
入数	25枚	10枚			5枚	
通常時在庫情報	マツヨシ在庫					

NEW

搬送

ワゴン・カート

移動

移乗補助

病室・居室用ベッド

病室周辺用品

入浴・清拭用品

トイレ・排泄ケア用品

衣類

褥瘡ケア用品

口腔ケア用品

ナースステーション用品

供給サポート・メンテナンス

SPDカート

台車・コンテナ

メンテナンス用品

小分け販売

## 100枚から販売

通常1000枚~/1ケース

### ヒストパック

コード	① 20-2135-11	② 20-2135-12	③ 10-2580-13
価格(税抜)	¥4,000	¥6,500	¥16,000
品番	L-1	L-2	L-3
製品サイズ	90×160mm	150×220mm	220×310mm
入数		100枚	
通常時在庫情報	マツヨシ在庫		

## 1枚個装から販売

個装形態

着用例

### イージーパンツ レギュラー (検査用ディスポパンツ)

通常30袋/1箱

コード	① 23-3721-01
価格(税抜)	¥175
品番	FR-221(バラ)
規格	フリー
材質	ポリプロピレンスパンボンド不織布(40g/m <sup>2</sup> )
通常時在庫情報	マツヨシ在庫

Disposable Examination Wear

## 1巻から販売

Indicator Tape (Autoclave)

### 滅菌テープ (オートクレーブ用)

コード	① 03-2781-00
価格(税抜)	¥1,700
品番	49.91.21
製品サイズ	19mm×50m
通常時在庫情報	マツヨシ在庫

Oral Airway

Medicine Cup

## 1コから販売

マツヨシオリジナル

## 10コ単位で販売

### 薬杯(スチロール製)

単位

コード	① 08-2610-01	② 08-2610-02
価格(税抜)	¥30	¥40
容量	10cc	20cc
製品サイズ	φ30×26mm	φ36×35mm
材質	スチロール	
目盛	1cc	
販売単位	10コ	
通常時在庫情報	マツヨシ在庫	

MATSUYOSHI  
マツヨシ エアウェイ

一般クラス1

コード	① 24-3812-00	② 24-3812-01	③ 24-3812-02
価格(税抜)	¥200	¥200	¥200
品番	ME6507	ME6508	ME6509
規格	大	中	小
サイズ(幅×全長)	20×90mm	17×80mm	15×70mm
材質	ポリエチレン		
通常時在庫情報	マツヨシ在庫		

1166 マツヨシ 2022-23

※印刷の都合上、商品の色・素材感が実物と多少異なる場合がございます。 ※写真の中には、商品以外の品が添えられている場合がございます。  
※掲載商品以外の仕様・規格につきましては、お問い合わせください。 ※都度問合せ( )内の数値は目安納期日数です。正確な納期についてはお問い合わせください。



# 1コ から販売



Paper Wiper

通常①72箱/1ケース ②18箱/1ケース

## キムワイブ

コード	①07-3275-00	②07-3275-01
価格(税抜)	¥180	¥660
品番	62011	62001
規格	S-200	L-100
シート	120×215mm	470×425mm
入数	200枚/箱	100枚/箱
材質	パルプ	
通常時在庫情報	マツヨシ在庫	



# 10本 包装

通常250本/1ケース



Cotton Swabs

## メンティップ綿棒(10本入)

コード	①24-7228-00	②24-7228-01
価格(税抜)	¥420	¥420
品番	1P1508-10	1P1512-10
綿径×全長	φ8×150mm	φ12×150mm
入数	1本×10袋	
通常時在庫情報	マツヨシ在庫	



Disposable Nasal Specula

# 10本包装

通常50本/1袋



## MATSUYOSHI マツヨシ ディスポーザブル鼻鏡

コード	①24-3815-00
価格(税抜)	¥1,600
品番	ME1102
先端径×先端長×全長	6×25×145mm
入数	10本
材質	ABS
通常時在庫情報	マツヨシ在庫



Fluid Medication Bottle

# 10本包装

通常200本/1ケース



## 投薬瓶 PPB (未滅菌) 少数包装

コード	①08-2850-21	②08-2850-22	③08-2850-23
価格(税抜)	¥380	¥460	¥550
容量	30cc	60cc	100cc
本体	原色白		
入数	10本		
材質	本体=ポリプロピレン、基本色キャップ=ポリエチレン、カラーキャップ=ポリプロピレン		
通常時在庫情報	-		

※ご注文の際には、□□にサブコードをご指定ください。

### (サブコード/キャップカラー)

01	白(基本色・PE)	02	青	03	緑	04	黄
05	赤	06	透明	07	白(PP)		

## 投薬瓶 PPB (滅菌済) 少数包装

コード	④08-2850-26	⑤08-2850-27	⑥08-2850-28	⑦08-2850-29	⑧08-2850-30
価格(税抜)	¥860	¥760	¥600	¥380	¥420
品番	380110	380210	380310	380410	380510
本体	原色白				
容量	30ml	60ml	100ml	150ml	200ml
入数	20コ	15コ	10コ	5コ	5コ
材質	本体=ポリプロピレン、基本色キャップ=ポリエチレン、カラーキャップ=ポリプロピレン				
通常時在庫情報	-				

※ご注文の際には、□□にサブコードをご指定ください。

### (サブコード/キャップカラー)

01	白(基本色・PE)	02	青	03	緑	04	黄
05	赤	06	透明	07	白(PP)		



# 10本包装

通常50本/1箱



Oral Swab



## MATSUYOSHI マツヨシ口腔ケアスポンジ

コード	①24-5720-01
価格(税抜)	¥220
品番	MY-7671
製品サイズ	全長=150mm、先端部=φ19×20mm
入数	10本
材質	先端部=ポリウレタン、柄=ポリプロピレン
通常時在庫情報	マツヨシ在庫



少数・小分け販売商品の  
**リクエストを  
お寄せください!**

catalog@matsuyoshi.co.jp

次号に向けての参考に  
させていただきます。



Specimen Paper Cup

# 50コから販売

通常2,400コ / 1ケース



## 検査用カップ

コード	① 23-3255-03
価格(税抜)	¥400
品番	FR-222U-50
容量	205ml
入数	50コ
通常時在庫情報	-



Protection Glass

# 1コから販売

通常10コ / 1箱



## ゴーグル 552ノンベンチレーション

コード	① 24-8794-00
価格(税抜)	¥500
品番	587-552
重量	200g
材質	ポリカーボネート
通常時在庫情報	マツヨシ在庫

# 1m単位で販売

通常50m巻 / 1箱



Silicone Tubing

## シリコンチューブ 1m単位

コード	① 07-2697-00	② 07-2697-03	③ 07-2697-04
価格(税抜)	¥310	¥750	¥450
内径×外径	4.0×6.0mm	5.0×9.0mm	6.0×8.0mm
通常時在庫情報	-		
コード	④ 07-2697-05	⑤ 07-2697-06	
価格(税抜)	¥750	¥670	
内径×外径	6.0×10.0mm	7.0×10.0mm	
通常時在庫情報	-		

※上記以外のサイズにつきましては、お問い合わせください。

Cleaning Brush

# 1本から販売



MATSUYOSHI

## マツヨシ注射器洗浄ブラシ

コード	① 24-4211-03	② 24-4211-04	③ 24-4211-07
価格(税抜)	¥340	¥280	¥180
品番	MY-H19	MY-H20	MY-H22A
規格	20cc用	10cc用	1cc用
直径(針先径)	φ27×85×315 (50) mm	φ22×70×220 (35) mm	φ7×50×160 (25) mm
材質	柄=スチール、毛材=白山羊毛		
通常時在庫情報	マツヨシ在庫		



Ointment Jar

# 10コ包装

通常50コ / 1箱



## 軟膏容器 プラ壺N型(未滅菌)少数包装

コード	① 23-6687-22	② 23-6687-23
価格(税抜)	¥640	¥950
品番	N-4号	N-5号
本体	白	
容量(目安)	39cc	65cc
入数	10コ	
材質	本体=ポリプロピレン、キャップ=ポリプロピレン	
通常時在庫情報	-	

※ご注文の際には、□□にサブコードをご指定ください。



(サブコード/キャップカラー)

01	青	02	白	03	緑
04	黄	05	赤	06	ピンク
07	クリーム	08	オレンジ	09	フジ

Medical Sharps Containers

# 1コから販売

個装形態



## 感染性廃棄物安全処理容器 シャープスコンテナ

コード	① 23-2900-00	② 23-2900-01
価格(税抜)	¥320	¥360
規格	0.6L	0.8L
製品サイズ	W114×D72×H130mm	W114×D72×H170mm
容量	0.54L	0.71L
重量	95g	115g
材質	ポリプロピレン(134°Cオートクレープ可)	
通常時在庫情報	マツヨシ在庫	



動画あり

Disposable Kidney Dish

# 100枚包装

通常600枚 / 1ケース



## ディスポ膿盆

コード	① 07-3190-01
価格(税抜)	参考 ¥6,600
製品サイズ	W210×D130×H35mm
入数	100枚
通常時在庫情報	マツヨシ在庫



Rubber Tubing

# 1m単位で販売

通常50m巻 / 1箱

## ゴム管(スーパーテックチューブ) 色色 1m単位

コード	① 07-2687-00	② 07-2687-01	③ 07-2687-02
価格(税抜)	¥220	¥400	¥320
規格	5	5×9	6
内径×外径	5×7mm	5×9mm	6×8.4mm
材質	天然ゴム		
通常時在庫情報	-		

※上記以外のサイズにつきましては、お問い合わせください。

少数・小分け販売商品の  
**リクエストをお寄せください!**

catalog@matsuyoshi.co.jp

次号に向けての参考にさせていただきます。