

# 7 手術室・ 中央材料室

---

手術室備品 P.1230～P.1238

---

手術機器 P.1239～P.1240

---

術中・術後保護用品 P.1241～P.1249

---

サージカルウェア P.1250～P.1258

---

手術用消耗品 P.1259～P.1294

---

手術室関連用品 P.1295～P.1297

---

中材備品 P.1298～P.1309

---

滅菌・洗浄機器 P.1310～P.1320

---

滅菌資材 P.1321～P.1330

---

洗浄用品 P.1331～P.1340

---

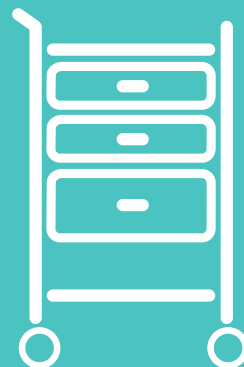

## 幅広い用途に対応できる万能手術台

- 一般透視外科手術はもとより、整形外科・婦人科・泌尿器科・眼科など、幅広い用途に対応できる手術台です。
- ①は1枚脚板、②は2枚脚板仕様。

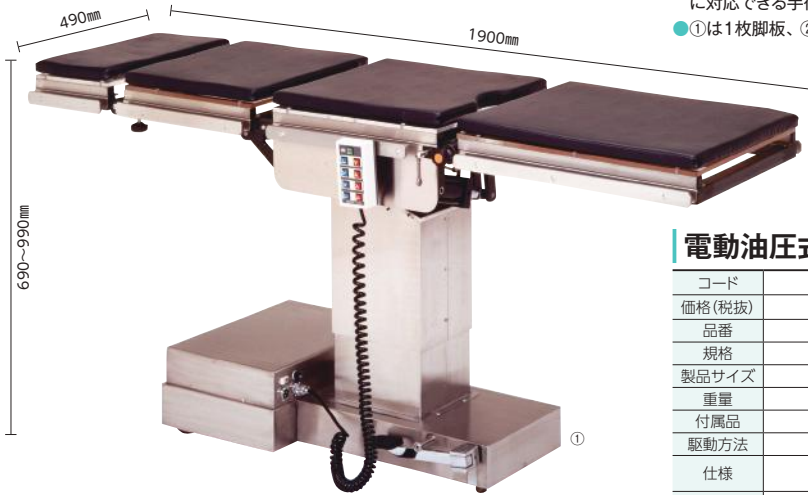

M マツヨシ

## 電動油圧式万能手術台

荷送料 別途	受注 生産	一般 クラス1	特管
-----------	----------	------------	----

コード	① 24-3375-00	② 24-3375-01
価格(税抜)	¥1,680,000	¥1,780,000
品番	K-6800A	K-6800B
規格	1枚脚板	2枚脚板
製品サイズ	W490×L1900×H690~990mm	
重量	190kg	
付属品	リモコンスイッチ、マットレス	
駆動方法	電動油圧	
仕様	縦転角度=各20°、横転角度=各22°、背板角度=上56°/下25°、 頭板角度(手動)=上30°/下90°、脚板角度(手動)=下90°(②のみ開脚63°)	
電源の種類	AC100V 50/60Hz(350VA)	
通常時在庫情報	-	

※オプションパーツにつきましては、別途お問い合わせください。

## シンプル手術台

- 簡易手術にお求め安い価格の手術台です。
- 各ポジションの駆動は電動油圧機構を採用しています。
- リモコンのボタンで簡単に各ポジションの設置ができます。

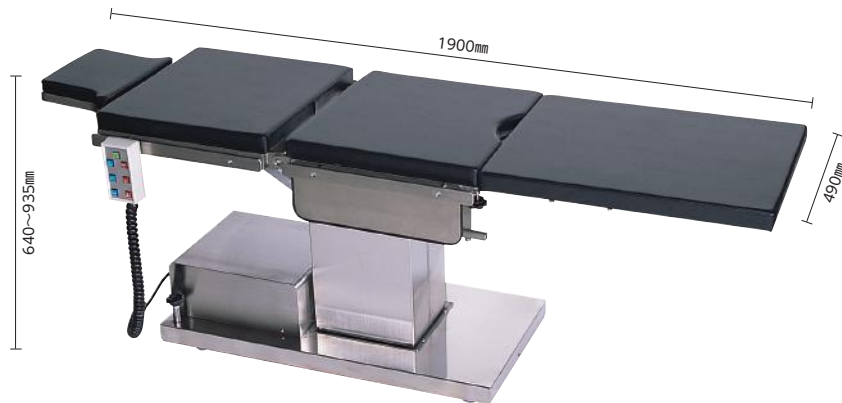

M マツヨシ



## 電動油圧式手術台

荷送料 別途	受注 生産	一般 クラス1	特管
-----------	----------	------------	----

コード	① 23-2651-00
価格(税抜)	¥1,200,000
品番	K-5000
製品サイズ	W490×L1900×H640~935mm
重量	140kg
付属品	リモコンスイッチ、平枕、脚板
駆動方法	電動油圧
仕様	縦転角度=各20°、背板角度=上58°/下35°、 枕角度(手動)=上30°(1段)/下90°(3段)
電源の種類	AC100V 50/60Hz(320VA)
通常時在庫情報	-

※オプションパーツにつきましては、別途お問い合わせください。

- 必要とされる機能を厳選したスタンダードモデル。
- 枕板と脚板の差し替えが可能で、より広い足元スペースと透視領域を確保できます。
- ③④はより広い透視領域を確保できるテーブルスライド機能付。
- ②④は、搭載バッテリー電源での作動が可能で、コード類の煩雑さを解消できます。



M マツヨシ

## 外科用手術台 DR-2600

荷送料 別途	日本製	一般 クラス1	特管
-----------	-----	------------	----

コード	① 24-5305-00	② 24-5305-01	③ 24-5305-02	④ 24-5305-03
価格(税抜)	¥2,250,000	¥2,650,000	¥2,850,000	¥3,250,000
品番	DR-2600Z	DR-2600-Y	DR-2600-S	DR-2600-SY
規格	ベーシック	バッテリー	スライド	スライド/バッテリー
製品サイズ	W500×L2063×H700~1000mm		W500×L2063×H723~1023mm	
重量	220kg	240kg	250kg	270kg
付属品	ハンドスイッチ			
駆動方法	電動油圧			
仕様	縦転角度=各30°、横転角度=各20°、背板角度=①・② 上60°/下40°、③・④ 上65°/下30°、 頭板角度(手動)=上30°/下90°、脚板角度(手動)=下90°/開脚90°(左右)、 スライド=③・④ 頭側200mm/脚側100mm			
電源の種類	AC100V 50/60Hz 4.0/4.4A(プラグイン)	AC100V 50/60Hz 6.0A(バッテリー搭載型)	AC100V 50/60Hz 4.0/4.4A(プラグイン)	AC100V 50/60Hz 6.0A(バッテリー搭載型)
通常時在庫情報	-			

## 世界トップレベルの医療用LEDを使用



M マツヨシ

## LED Surgical Light Wiper

- 無影灯用除菌洗浄用ウエットペーパーです。
- 無影灯を傷めず、1Stepで除菌と洗浄が可能。
- 人体や環境にやさしい高品質な除菌洗浄剤です。
- 非腐食性、非刺激性、無毒性で揮発性有機化合物(VOC)を含みません。
- 分解性に優れていますので、環境にやさしい製品です。



動画あり



## S.K.Y.PRO

コード	① 24-8267-00
価格(税抜)	¥42,000
品番	V1701
シートサイズ	250×250mm
サイズ	φ127×H190mm
入数	60枚×12個
通常時在庫情報	—

## Height Adjustable Stool

- 手がふさがっていても上下操作可能なフットペダル式昇降機構を採用しています。
- ※製品の構造上、座の中心に荷重がかからないと適正に昇降しない場合がございます。



M マツヨシ

## ドクターチェア(フットペダル式)

コード	① 23-6543-00	② 23-2655-00
価格(税抜)	参考 ¥68,900	参考 ¥99,000
品番	APM-46N	APM-36N
規格	樹脂ペダル	スチールペダル
製品サイズ	φ520×H505~685mm	φ520×H515~695mm
座面寸法	φ360mm	
重量	7.2kg	9.5kg
材質	座部=ウレタン・成型合板、脚部=スチール(クロームメッキ)、ペダル=①ポリアミド、②スチール(クロームメッキ)、張地=ビニールレザー(耐アルコール・耐次亜塩素酸)	
キャスター仕様	φ60mm	
通常時在庫情報	—	

- 安心の国内工場生産の国産品です。
- ランプヘッドから50~200cmのどの位置でも光の焦点を合わせることができます。
- ランプヘッドがコンパクトなので、スムーズな操作が可能です。

診療用照明器  
LEDミリオンライト

コード	① 24-7135-00	② 24-7135-01
価格(税抜)	¥930,000	¥930,000
品番	LA-20	LA-20KX
規格	天井タイプ	スタンドタイプ
灯本径サイズ	φ=約580mm	
光源	LED	
ユニット数	2灯/LED数:16個	
LED寿命	40,000時間(70%照度時)	
中心照度(距離1m)	100,000LUX	
色温度(K)	4500K±5%	
光野寸法	約φ170mm(無段階)	
電源の種類	AC100V 50/60Hz(0.35A)	
消費電力	30W	
通常時在庫情報	—	

## Height Adjustable Stool

- 手がふさがっていても上下操作可能なフットペダル式昇降機構を採用しています。
- ②は背と座がそれぞれ別回転する機構です。
- ※製品の構造上、座の中心に荷重がかからないと適正に昇降しない場合がございます。



M マツヨシ

## ドクターチェア(フットペダル式)

コード	① 23-2655-01	② 23-7002-00
価格(税抜)	参考 ¥149,900	参考 ¥161,300
品番	APM-50N	APM-40N
規格	背固定	背回転
製品サイズ	φ520×H770~950mm	
座面寸法	φ350×H535~715mm	φ350×H555~735mm
重量	14.0kg	16.7kg
材質	背・座部=ウレタン・成型合板、脚部=ペダル=スチール(クロームメッキ)、張地=ビニールレザー(耐アルコール・耐次亜塩素酸)	
キャスター仕様	φ60mm	
通常時在庫情報	—	

## Medical Stool

- 術者が着座したまま上昇/下降のフット操作[踏み込み式]が可能です。
- フットロック付きで、フット操作で本体固定/固定解除の切り替えができます。



M マツヨシ

## DRツール



コード	① 25-2988-00
価格(税抜)	¥140,000
品番	LS-150HY-ES8
製品サイズ	φ523×H460~600mm
座面寸法	φ342mm
重量	15kg
材質機能	抗菌・耐アルコールレザー採用
通常時在庫情報	—

## DRツール用バー型背もたれ

コード	② 25-2988-01
価格(税抜)	¥25,000
品番	LS-OPT-SB-ES8
製品サイズ	φ523×H460~600(背もたれ抜き)mm
材質機能	抗菌・耐アルコールレザー採用
構成	LS-150HY-ES8との組み合わせで背もたれ有/無を選択できます。
通常時在庫情報	—

NEW

- 手術室備品
- 手術機器
- 術中・術後保護用品
- サージカルウェア
- 手術用消耗品
- 手術室関連用品
- 中材備品
- 滅菌・洗浄機器
- 滅菌資材
- 洗浄用品

Height Adjustable Stool

マツヨシ  
オリジナル



ブラック



チェリーピンク



プラムブルー



ホワイト

- 堅牢なスチール座ハンスフリーチェアのカラー展開です。
- 手がふさがっている状態で、上下操作が可能なフットペダル式機構のチェア。

MATSUYOSHI

マツヨシ ハンスフリーチェア

荷送料  
別途



コード	① 24-8268-00
価格(税抜)	¥73.200
品番	MY-N3400
製品サイズ	W520φ×H505~685mm
座面寸法	φ330mm
仕様	耐アルコール、耐次亜塩素酸、抗菌防汚
重量	7.6kg
材質	座部=ウレタン+スチールクロームメッキ仕上、脚部=スチールクロームメッキ仕上、フットペダル=ポリアミド(ガラス強化タイプ)
キャスター仕様	φ60mm
通常時在庫情報	-

※ご注文の際には、□□にサブコードをご指定ください。

(サブコード/カラー)

01	ブラック	02	チェリーピンク	03	プラムブルー	04	ホワイト
----	------	----	---------	----	--------	----	------

Height Adjustable Stool

Height Adjustable Stool

マツヨシ  
オリジナル

- ①はゴム脚タイプ、②はキャスタータイプ。



MATSUYOSHI

マツヨシ手術用回転椅子

コード	① 03-2955-00	② 03-2956-00
価格(税抜)	¥47.400	¥48.800
品番	MY-3030	MY-3030C
規格	固定ゴム脚タイプ	キャスタータイプ
製品サイズ	φ420×H480~630mm	φ420×H550~700mm
座面寸法	φ300mm	φ300mm
材質	ステンレス(SUS304)	
キャスター仕様	-	φ50mm
通常時在庫情報	-	-



New!

- 座高ガス上下調節。
- 導電ゴムキャスターを採用。



導電チェア

コード	① 25-2569-00
価格(税抜)	¥51.700
品番	TD-EG85L-Z
製品サイズ	W420×D420×H595~755mm
座面寸法	φ300×H440~600mm
重量	7.6kg
材質	座・背=スチールクロームメッキ仕上
キャスター仕様	φ50mm
通常時在庫情報	-

荷送料  
別途

日本製

手舞台

Height Adjustable Stool

New!

- 作業者のアース径路を確保することができる導電レーザーや導電キャスターを使用しています。



導電チェア

荷送料  
別途

コード	① 25-2568-00	② 25-2568-01	③ 25-2568-02
価格(税抜)	¥49.600	¥49.600	¥55.600
品番	TE-EL6L-Z		
カラー	ブラック	ダークブラウン	ホワイト
規格	足掛けリング無		
製品サイズ	W575×D540×H800~880mm	W595×D540×H810~920mm	
座面寸法	W460×D450×H410~490mm	W460×D450×H415~525mm	
重量	11kg	10.6kg	
材質	背部=モールドウレタン・ポリプロピレン、座部=モールドウレタン・ポリプロピレン、脚部=スチール・ポリプロピレン、張地=導電ビニールレザー	背部=モールドウレタン・ポリプロピレン、座部=モールドウレタン・ポリプロピレン、脚部=スチールクロームメッキ仕上、張地=導電ビニールレザー	
キャスター仕様	φ50mm(導電ウレタン巻)		
通常時在庫情報	-		
コード	④ 25-2568-03	⑤ 25-2568-04	⑥ 25-2568-05
価格(税抜)	¥57.700	¥63.500	¥65.600
品番	TSW-EH6-Z		
カラー	ホワイト		
規格	足掛けリング無	足掛けリング付	
製品サイズ	W595×D540×H805~915mm	W595×D540×H865~1025mm	W595×D540×H860~1020mm
座面寸法	W460×D450×H410~520mm	W450×D450×H475~635mm	W460×D450×H470~630mm
重量	10.6kg	11.4kg	
材質	背部=モールドウレタン・ポリプロピレン、座部=モールドウレタン・ポリプロピレン、脚部=スチールクロームメッキ仕上、張地=導電ビニールレザー		
キャスター仕様	φ50mm(導電ウレタン巻)	φ50mm(導電ゴム単輪)	φ50mm(導電ウレタン巻)
通常時在庫情報	-		

Step Stool

マツヨシ  
オリジナル

- 二本の補強バー(クロスバー)が付いた安全性の高い踏み台です。
- すべり止めラバー付。
- 耐荷重120kg。

MATSUYOSHI  
マツヨシ踏台

コード	① 24-7941-00
価格(税抜)	¥6,500
品番	MY-3041
製品サイズ	W450×D360×H240mm
重量	約2.4kg
材質	フレーム=スチール、マット=合成ゴム
通常時在庫情報	マツヨシ在庫



Step Stool

マツヨシ  
オリジナル

- すべり止めラバー付。

MATSUYOSHI  
マツヨシ手術用踏台(2段式)

コード	① 03-2950-00
価格(税抜)	¥18,000
品番	MY-3031
製品サイズ	W300×D500×H210/420mm
材質	ステンレス(SUS304)
通常時在庫情報	マツヨシ在庫



Step Stool

マツヨシ  
オリジナル

- すべり止めラバー付。

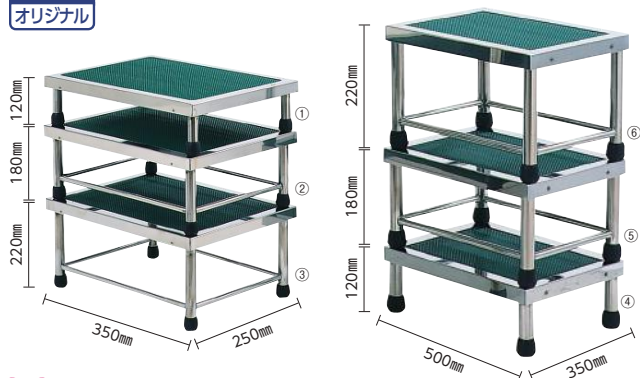
MATSUYOSHI  
マツヨシ手術用踏台

コード	① 03-2945-06	② 03-2945-05	③ 03-2945-04
価格(税抜)	¥12,000	¥13,000	¥14,000
品番	MY-3028B	MY-3027B	MY-3026B
製品サイズ	W250×D350×H120mm	W250×D350×H180mm	W250×D350×H220mm
材質		ステンレス(SUS304)	
通常時在庫情報	マツヨシ在庫		
コード	④ 03-2945-03	⑤ 03-2945-02	⑥ 03-2945-01
価格(税抜)	¥19,000	¥21,000	¥23,500
品番	MY-3025B	MY-3024B	MY-3023B
製品サイズ	W500×D350×H120mm	W500×D350×H180mm	W500×D350×H220mm
材質		ステンレス(SUS304)	
通常時在庫情報	マツヨシ在庫		



Step Stool

マツヨシ  
オリジナル

- 積み重ね式ですので組み合わせに応じて高さの調節ができます。
- すべり止めラバー付。

MATSUYOSHI  
マツヨシ手術用踏台(積重ね式)

コード	① 03-2940-06	② 03-2940-05	③ 03-2940-04
価格(税抜)	¥21,000	¥25,500	¥27,500
品番	MY-3028	MY-3027	MY-3026
製品サイズ	W250×D350×H120mm	W250×D350×H180mm	W250×D350×H220mm
材質		ステンレス(SUS304)	
通常時在庫情報	-		
コード	④ 03-2940-03	⑤ 03-2940-02	⑥ 03-2940-01
価格(税抜)	¥32,000	¥37,000	¥39,000
品番	MY-3025	MY-3024	MY-3023
製品サイズ	W500×D350×H120mm	W500×D350×H180mm	W500×D350×H220mm
材質		ステンレス(SUS304)	
通常時在庫情報	-		



Step Stool

- 独自の5本足構造で、広い天板でも耐荷重120kgをクリアしています。
- 非磁性のため、MRI検査室や手術室でも使用できます。

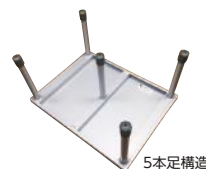

踏台 メディカルファイブスター

コード	① 24-2449-00	② 24-2449-01	③ 24-2449-02	④ 24-2449-03
価格(税抜)	¥18,000	¥20,000	¥22,000	¥24,000
カラー	ブルー			
規格	12	25	ワイド12	ワイド25
製品サイズ	W450×D350×H120mm	W450×D350×H250mm	W600×D350×H120mm	W600×D350×H250mm
重量	1.5kg	2.0kg	2.9kg	3.1kg
材質	アルミ・合成ゴム			
耐荷重	120kg			
通常時在庫情報	-			

NEW

手術室備品

手術機器

術中・術後  
保護用品サージカル  
ウェア

手術用消耗品

手術室  
関連用品

中材備品

滅菌・  
洗浄機器

滅菌資材

洗浄用品

手術台

手術用照明灯

サージカルチェア・  
踏台

消毒盤台

麻酔カート

Step Stool



- キャスター付きで自由に移動でき、踏み台に乗ればしっかり固定します。
- 壁や台にぶつかっても安全なようにコーナーに合成ゴムを使用。
- 使用しない時は積み重ねて保管ができます。



## ユニフロートステップ

コード	① 24-2448-00	② 24-2448-01	③ 24-2448-02
価格(税抜)	¥25,000	¥25,000	¥25,000
品番	H160	H210	H260
製品サイズ	W375×D330×H174.5mm	W375×D330×H224.5mm	W375×D330×H274.5mm
重量	3.4kg	3.5kg	3.6kg
材質	ステンレス・アルミ合金(アルマイト処理)・合成ゴム		
耐荷重	150kg		
通常時在庫情報	-		

Step Stool

Step Stool

- アルミ製ですので軽量で持ち運びに便利です。
- 天板にはすべり止めシートを装着しています。
- 非磁性のため、MRI検査室及び手術の際にも使用できます。

人気  
アイテムマツヨシ  
オリジナル

マツヨシ在庫

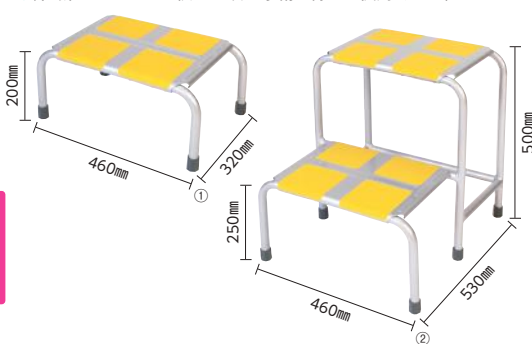

## 踏台

コード	① 23-2658-00	② 23-2657-00
価格(税抜)	¥8,320	¥27,500
カラー		イエロー
規格	1段式	2段式
製品サイズ	W460×D320×H200mm	W460×D530×H250/500mm
重量	約1.2kg	約2.8kg
材質	アルミ	
耐荷重	120kg	
通常時在庫情報	マツヨシ在庫	

- コンパクトながらも広々としたステップで昇り降りも安心です。
- 折りたたむと35mmの薄さで収納に場所をとりません。

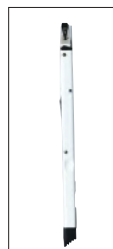

## 踏台 ハイロミニ

コード	① 24-4318-00
価格(税抜)	¥9,000
品番	60000
製品サイズ	W500×D490×H450mm
折りたたみ寸法	W500×D35×H570mm
重量	約3.6kg
材質	フレーム=スチール(粉体塗装)、マット=ポリエチレン
耐荷重	100kg
通常時在庫情報	-

Step Stool

Step Stool

- 屋内用踏み台兼腰掛け。
- 診察の足置き台に便利。

New!



## TOKOステップ&amp;スツール

日本製

コード	① 25-2697-00
価格(税抜)	参考 ¥12,000
品番	H30
カラー	黒
製品サイズ	400×330×300mm
座面寸法	W360×D265mm
重量	1.4kg
材質	本体=アルミ、天板=EVAスポンジマット
耐荷重	120kg
通常時在庫情報	-

- 強固なブリップで滑りにくく、ステンレスで錆に強い。
- 座面に溶射処理ノンスリップ付き。



## ステップ ジャリスター

日本製

コード	① 24-5294-00	② 24-5294-01	③ 24-5294-02	④ 24-5294-03
価格(税抜)	¥24,000	¥29,000	¥35,000	¥38,000
規格	SS	S	M	L
製品サイズ	W430×D295×H200mm	W530×D305×H300mm	W610×D325×H300mm	W600×D405×H1300mm
重量	2.8kg	4.3kg	5.4kg	6.8kg
材質	ステンレス			
耐荷重	120kg			
通常時在庫情報	-			

Height Adjustable Instrument Tray Table

**SUS304** ●使用する場所を選ばないバッテリータイプの電動昇降式。



天板昇降スイッチ



### 電動昇降式消毒盤台

コード	① <b>23-6045-00</b>
価格(税抜)	¥450,000
品番	RIC-1000
製品サイズ	W1130×D515×H815~1115mm
トレイ内寸	500×350×34mm
材質	ステンレス(SUS304)
キャスター仕様	φ75mm(双輪・ストッパー付)
付属品	充電用コード
電源の種類	DC12Vバッテリー(昇降回数約280回/充電時間3時間)
通常時在庫情報	—

Height Adjustable Instrument Tray Table

**マツヨシオリジナル** ●背面のハンドルで昇降操作ができます。

**SUS304**

**SUS304**



MATSUYOSHI

### マツヨシ昇降式消毒盤台(1枚用)

コード	① <b>23-6046-00</b>
価格(税抜)	¥375,000
品番	MY-3053
製品サイズ	W900×D500×H850~1200mm
トレイ内寸	885×485×40mm
材質	ステンレス(SUS304)
キャスター仕様	φ50mm(ストッパー2コ付)
通常時在庫情報	—

Height Adjustable Instrument Tray Table

**マツヨシオリジナル** ●ハンドル手動昇降式。

**SUS304**

**SUS304**



MATSUYOSHI

### マツヨシ昇降式消毒盤台(3枚用)

コード	① <b>03-2860-00</b>
価格(税抜)	¥320,000
品番	MY-3013
製品サイズ	W880×D406×H800~1100mm
トレイ内寸	390×270×40mm
材質	ステンレス(SUS304)
キャスター仕様	φ75mm(対角ストッパー付)
通常時在庫情報	マツヨシ在庫

#### 交換用盤台用トレイ

コード	② <b>03-3130-02</b>
価格(税抜)	¥5,800
品番	7号
規格	7号
外寸	415×295×40mm
内寸	390×270×40mm
材質	ステンレス(SUS304)
通常時在庫情報	マツヨシ在庫

Height Adjustable Instrument Tray Table

- テーブル横のレバーで昇降操作ができます。
- 脚部を手術台の下に差し込むことができます。
- テーブルはフチ上げ加工。
- 天板は取外し可能。



### 昇降式メーヨーテーブル

コード	① <b>24-4323-00</b>
価格(税抜)	¥295,000
品番	IZ-MY-02
製品サイズ	W678×D415×H900~1300mm
テーブル寸法	560×415mm
材質	ステンレス
キャスター仕様	φ50mm
通常時在庫情報	—

Height Adjustable Instrument Tray Table

**SUS304** ●高さは左右のノブネジで無段階に調節ができます。

**SUS304**

**SUS304**



MATSUYOSHI

### 昇降式消毒盤台

コード	① <b>24-3377-00</b>
価格(税抜)	¥152,000
品番	BH-475
製品サイズ	W830×D500×H860~1200mm
トレイ内寸	750×480×30mm
材質	ステンレス(SUS304)
キャスター仕様	φ50mm
通常時在庫情報	—

Height Adjustable Instrument Tray Table

**マツヨシオリジナル** ●ハンドル手動昇降式。

**SUS304**

**SUS304**



MATSUYOSHI

### マツヨシ昇降式消毒盤台(3枚用)

コード	① <b>03-2850-00</b>
価格(税抜)	¥315,000
品番	MY-3012
製品サイズ	W880×D406×H800~1200mm
トレイ内寸	390×270×40mm
材質	ステンレス(SUS304)
キャスター仕様	φ75mm(対角ストッパー付)
通常時在庫情報	マツヨシ在庫

#### 交換用盤台用トレイ

コード	② <b>03-3130-02</b>
価格(税抜)	¥5,800
品番	7号
規格	7号
外寸	415×295×40mm
内寸	390×270×40mm
材質	ステンレス(SUS304)
通常時在庫情報	マツヨシ在庫

NEW

手術室備品

手術機器

術中・術後  
保護用品サージカル  
ウェア

手術用消耗品

手術室  
関連用品

中材備品

滅菌・  
洗浄機器

滅菌資材

洗浄用品

手術台

手術用照明灯

サージカルチェア・  
踏台

消毒盤台

麻酔カート

Instrument Tray Table

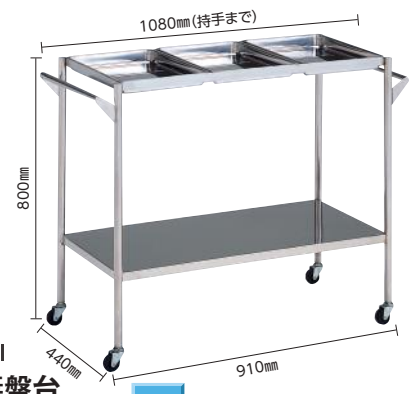

MATSUYOSHI  
マツヨシ消毒盤台  
(標準型・3枚用)

荷送料別途

コード	①03-2870-00
価格(税抜)	¥58,000
品番	MY-3014
製品サイズ	W910×D440×H800mm
トレー内寸	390×270×40mm
有効棚間隔	500mm
材質	ステンレス(SUS304)
キャスター仕様	φ50mm
通常時在庫情報	マツヨシ在庫

交換用盤台用トレー

コード	②03-3130-02
価格(税抜)	¥5,800
規格	7号
外寸	415×295×40mm
内寸	390×270×40mm
材質	ステンレス(SUS304)
通常時在庫情報	マツヨシ在庫

Instrument Tray Table



MATSUYOSHI  
マツヨシ消毒盤台  
(標準型・2枚用)

荷送料別途

コード	①03-2875-00
価格(税抜)	¥42,000
品番	MY-3016
製品サイズ	W615×D440×H800mm
トレー内寸	390×270×40mm
有効棚間隔	500mm
材質	ステンレス(SUS304)
キャスター仕様	φ50mm
通常時在庫情報	マツヨシ在庫

交換用盤台用トレー

コード	②03-3130-02
価格(税抜)	¥5,800
規格	7号
外寸	415×295×40mm
内寸	390×270×40mm
材質	ステンレス(SUS304)
通常時在庫情報	マツヨシ在庫

Instrument Tray Table



MATSUYOSHI  
マツヨシ消毒盤台  
(U型・3枚用)

荷送料別途

コード	①03-2880-00
価格(税抜)	¥58,000
品番	MY-3015
製品サイズ	W1070×D440×H800mm
トレー内寸	390×270×40mm
有効棚間隔	500mm
材質	ステンレス(SUS304)
キャスター仕様	φ50mm
通常時在庫情報	マツヨシ在庫

交換用盤台用トレー

コード	②03-3130-02
価格(税抜)	¥5,800
規格	7号
外寸	415×295×40mm
内寸	390×270×40mm
材質	ステンレス(SUS304)
通常時在庫情報	マツヨシ在庫

Instrument Tray Table



MATSUYOSHI  
マツヨシ消毒盤台  
(U型・2枚用)

荷送料別途

コード	①03-2885-00
価格(税抜)	¥42,000
品番	MY-3017
製品サイズ	W700×D440×H800mm
トレー内寸	390×270×40mm
有効棚間隔	500mm
材質	ステンレス(SUS304)
キャスター仕様	φ50mm
通常時在庫情報	マツヨシ在庫

交換用盤台用トレー

コード	②03-3130-02
価格(税抜)	¥5,800
規格	7号
外寸	415×295×40mm
内寸	390×270×40mm
材質	ステンレス(SUS304)
通常時在庫情報	マツヨシ在庫

Instrument Tray Table



MATSUYOSHI  
マツヨシ消毒盤台  
(扇型Aタイプ・3枚用)

荷送料別途

コード	①03-2890-00
価格(税抜)	¥112,000
品番	MY-3018
製品サイズ	W1290×D440×H800mm
トレー内寸	390×390/270×40mm
材質	ステンレス(SUS304)
キャスター仕様	φ50mm
通常時在庫情報	マツヨシ在庫

交換用盤台用トレー 扇型

コード	②03-3135-01
価格(税抜)	¥13,900
外寸	290/410×415×40mm
内寸	270/390×390×40mm
材質	ステンレス(SUS304)
通常時在庫情報	—

Instrument Tray Table



MATSUYOSHI  
マツヨシ消毒盤台  
(扇型Bタイプ・3枚用)

荷送料別途

コード	①03-2895-00
価格(税抜)	¥115,000
品番	MY-3020
製品サイズ	W1290×D440×H800mm
トレー内寸	390×390/270×40mm
材質	ステンレス(SUS304)
キャスター仕様	φ50mm
通常時在庫情報	マツヨシ在庫

交換用盤台用トレー 扇型

コード	②03-3135-01
価格(税抜)	¥13,900
外寸	290/410×415×40mm
内寸	270/390×390×40mm
材質	ステンレス(SUS304)
通常時在庫情報	—

※印刷の都合上、商品の色・素材感が実物と多少異なる場合がございます。 ※写真の中には、商品以外の品が添えられている場合がございます。  
 ※掲載商品以外の仕様・規格につきましては、お問い合わせください。 ※都度問合せ( )内の数値は目安納期日数です。正確な納期についてはお問い合わせください。



Instrument Tray Table

マツヨシ  
オリジナル

SUS304



MATSUYOSHI

マツヨシ消毒盤台  
(パンチング棚・3枚用)荷送料  
別途

コード	①03-2905-00
価格(税抜)	¥62,000
品番	MY-3021
製品サイズ	W910×D440×H800mm
トレー内寸	390×270×40mm
有効棚間隔	500mm
材質	ステンレス(SUS304)
キャスター仕様	φ50mm
通常時在庫情報	マツヨシ在庫

## 交換用盤台用トレー

コード	②03-3130-02
価格(税抜)	¥5,800
規格	7号
外寸	415×295×40mm
内寸	390×270×40mm
材質	ステンレス(SUS304)
通常時在庫情報	マツヨシ在庫



Instrument Tray Table

マツヨシ  
オリジナル

SUS304



MATSUYOSHI

マツヨシ消毒盤台  
(パンチング棚・2枚用)荷送料  
別途

コード	①03-2900-00
価格(税抜)	¥45,000
品番	MY-3019
製品サイズ	W615×D440×H800mm
トレー内寸	390×270×40mm
有効棚間隔	500mm
材質	ステンレス(SUS304)
キャスター仕様	φ50mm
通常時在庫情報	マツヨシ在庫

## 交換用盤台用トレー

コード	②03-3130-02
価格(税抜)	¥5,800
規格	7号
外寸	415×295×40mm
内寸	390×270×40mm
材質	ステンレス(SUS304)
通常時在庫情報	マツヨシ在庫



Instrument Tray Table

マツヨシ  
オリジナル

SUS304



MATSUYOSHI

## マツヨシ消毒盤台

コード	①01-2280-05	②01-2285-05
価格(税抜)	¥39,000	¥47,000
品番	MY-1019	MY-1023
規格	2段式	3段式
製品サイズ	W445×D325×H850mm	
トレー内寸	390×270×40mm	
有効棚間隔	430mm	235mm
材質	ステンレス(SUS304)	
キャスター仕様	φ50mm	
通常時在庫情報	マツヨシ在庫	



Instrument Tray Table

マツヨシ  
オリジナル

SUS304



●ベースにはクッション付。

MATSUYOSHI

## マツヨシ消毒盤台(スタンド型・1枚用)

コード	①03-2925-00
価格(税抜)	¥34,000
品番	MY-3052
製品サイズ	ベース幅=420mm、高さ=700~1000mm
トレー内寸	330×270×40mm
材質	ステンレス(SUS304)
キャスター仕様	φ50mm
通常時在庫情報	マツヨシ在庫



Instrument Tray Table

マツヨシ  
オリジナル

SUS304



MATSUYOSHI

## マツヨシ消毒盤台(メーヨー型・1枚用)大型

コード	①03-2930-00
価格(税抜)	¥96,000
品番	MY-3050
製品サイズ	W350/380×D540×H800~1100mm
トレー内寸	500×300×40mm
材質	ステンレス(SUS304)
キャスター仕様	φ50mm
通常時在庫情報	—



Instrument Tray Table

マツヨシ  
オリジナル

SUS304



MATSUYOSHI

## マツヨシ消毒盤台(メーヨー型・1枚用)

コード	①03-2935-00
価格(税抜)	¥47,000
品番	MY-3051
製品サイズ	W300/350×D435×H800~1100mm
トレー内寸	390×270×40mm
材質	ステンレス(SUS304)
キャスター仕様	φ50mm
通常時在庫情報	マツヨシ在庫



NEW

手術室備品

手術機器

術中・術後  
保護用品サージカル  
ウェア

手術用消耗品

手術室  
関連用品

中材備品

滅菌・  
洗浄機器

滅菌資材

洗浄用品

手術台

手術用照明灯

サージカルチェア・  
踏台

消毒盤台

麻酔カート

NEW

手術室備品

手術機器

術中・術後  
保護用品

サージカル  
ウェア

手術用消耗品

手術室  
関連用品

中材備品

滅菌・  
洗浄機器

滅菌資材

洗浄用品

手術台

手術用照明灯

サージカルチェア・  
踏台

消毒盤台

麻酔カート

Anesthesia Trolley

●麻酔薬をはじめ、確実に適正な薬剤の保管と搬送に最適です。



※引出の仕切板は別売です。

荷送料別送

麻酔カート

コード	① 24-8018-00 <input type="checkbox"/>	② 24-8018-01 <input type="checkbox"/>
価格(税抜)	¥336.400	¥336.400
品番	C60-A01B	
本体	ピーチ	ブルー
製品サイズ	W752×D558×H1060mm	
引出内寸	W541×D341×H50mm(2コ)、W539×D339×H110mm(3コ)、W535×D335×H230mm(1コ)	
材質	フレーム=アルミニウム、引出(ピーチ・ブルー・ニュートラル)=ABS(持続性帯電防止樹脂)、引出(透明)=ポリカーボネート、天板=ステンレス	
キャスター仕様	φ125mm	
通常時在庫情報	-	

※ご注文の際には、□□にサブコードをご指定ください。

(サブコード/引出カラー)

- 01 ピーチ
- 02 ブルー
- 03 透明
- 04 ニュートラル

Anesthesia Trolley



荷送料別送

麻酔カート

コード	① 24-8014-00 <input type="checkbox"/>	② 24-8014-01 <input type="checkbox"/>
価格(税抜)	¥327.500	¥327.500
品番	C34-T2010M01B	
取っ手	ピーチ	ブルー
製品サイズ	W889×D478×H929mm	
トレー内寸	PT64-10=W548×D348×H97mm(1コ)、PT34-05=W248×D348×H46mm(1コ)、PT34-10=W249×D347×H96mm(1コ)	
材質	フレーム=ステンレス、トレー(ピーチ・ブルー・ニュートラル)=ABS(持続性帯電防止樹脂)、トレー(透明)=ポリカーボネート、天板=強化ガラス	
キャスター仕様	φ125mm	
通常時在庫情報	-	

※ご注文の際には、□□にサブコードをご指定ください。

(サブコード/トレーカラー)

- 01 ピーチ
- 02 ブルー
- 03 透明
- 04 ニュートラル

Anesthesia Trolley

マツヨシ  
オリジナル  
SUS304



MATSUYOSHI  
マツヨシ麻酔カート

荷送料別送

コード	① 24-2528-00
価格(税抜)	¥130.000
品番	MY-SC
製品サイズ	W600×D450×H800mm
引出内寸	W460×D325×H70mm(1コ)、W460×D325×H90mm(1コ)、W460×D325×H180mm(1コ)
有効棚間隔	190mm
材質	ステンレス(SUS304)
キャスター仕様	φ75mm(静音・対角ストッパー付)
通常時在庫情報	-



Anesthesia Trolley

マツヨシ  
オリジナル  
SUS304



マツヨシ在庫



MATSUYOSHI  
マツヨシ麻酔台

荷送料別送

コード	① 03-2845-00
価格(税抜)	¥90.000
品番	MY-SB
製品サイズ	W480×D380×H800mm
引出内寸	W420×D345×H100mm
トレー内寸	400×300×20mm
有効棚間隔	360mm
材質	ステンレス(SUS304)
キャスター仕様	φ75mm(静音・対角ストッパー付)
通常時在庫情報	マツヨシ在庫



- オイルレス強力ピストンポンプを搭載したスマートな吸引器です。
- ①は3Lプラボトルの吸引瓶を使用。
- ②は2L吸引キャニスターにディスボパックを使用。
- ②のディスボパック内には凝固剤が入っているため、処置後にすぐに廃棄することができます。



マツヨシ



## 大型吸引器 TAFスマート

送料別送	管理クラスII	特管
------	---------	----

コード	① 24-3237-00	② 24-4149-00
価格(税抜)	¥220,000	¥220,000
品番	TAF-3000SD	TAF-2000DSP
吸引瓶	3Lプラボトル	2Lキャニスター
製品サイズ	W368×D288×H859mm	
重量	23kg	
キャスター仕様	φ50mm	
付属品	吸引ホース2m、吸引カテーテルホルダー、ディスボパック2L×30コ(②のみ)	
最大吸引圧	-90kPA	
排気流量	67L±20%/min(50Hz)、78L±20%/min(60Hz)	
電源の種類	AC100V 50/60Hz	
通常時在庫情報	-	

## オプション

コード	③ 24-9364-00	④ 24-9364-01	⑤ 24-9382-00
価格(税抜)	¥7,500	¥9,500	¥4,000
品名	プラボトル頭部一式フロート付	3000ML プラボトル(取手付)	安全瓶一式
対応機種	TAF-3000SD、TAF-S、TAF-S2、TAF-W		TAF-3000SD
通常時在庫情報	-		
コード	⑥ 24-9383-00	⑦ 24-9088-04	⑧ 23-6962-02
価格(税抜)	¥2,000	¥25,000	¥8,000
品名	TAF用カテーテルホルダー	2L吸引ディスボパック凝固剤付	吸引チューブ7×11(2m)
対応機種	TAF-3000SD	TAF-2000SD	WS-1000、TAF-2000SD
通常時在庫情報	-		

Suction Unit

- 耐久性、静音性に優れた強力ピストン搭載の大型吸引器です。
- ①は3L瓶搭載のスタンダード吸引器。
- ②は3L瓶を2本連結し、トータル6Lの吸引量を確認した直列型。
- ③は2本の3L瓶をツマミ操作で切り替えて選択できます(同時使用不可)。



マツヨシ

## 大型吸引器 TAFサイクロン

送料別送	管理クラスII	特管
------	---------	----

コード	① 24-7137-00	② 24-7137-01	③ 24-7137-02
価格(税抜)	¥270,000	¥285,000	¥300,000
品番	TAF-S	TAF-S2	TAF-W
吸引瓶	基本型	直列型	並列型
製品サイズ	W400×D360×H875mm		
重量	約20kg		約21kg
キャスター仕様	70φmm		
付属品	吸引ホース2m、吸引カテーテルホルダー		
最大吸引圧	-90kPA		
排気流量	78L±20%/min(50Hz)、92L/min±20%(60Hz)		
電源の種類	AC100V 50/60Hz		
通常時在庫情報	-		

## オプション

コード	④ 24-9364-00	⑤ 24-9364-01
価格(税抜)	¥7,500	¥9,500
品名	プラボトル頭部一式フロート付	3000ML プラボトル(取手付)
対応機種	TAF-3000SD、TAF-S、TAF-S2、TAF-W	
通常時在庫情報	-	
コード	⑥ 24-9365-00	⑦ 24-9384-00
価格(税抜)	¥4,000	¥2,000
品名	安全瓶一式	TAF用カテーテルホルダー
対応機種	TAF-S、TAF-S2、TAF-W	
通常時在庫情報	-	

Suction Unit

- コンパクト設計のオイルレス吸引器です。
- 3L吸引瓶を搭載。
- 強制冷却ファンにより、連続運転が可能です。



マツヨシ

## 大型吸引器

送料別送	管理クラスII	特管
------	---------	----

コード	① 24-2276-00
価格(税抜)	参考 ¥198,000
品番	TS-5000
製品サイズ	W260(340)×D330(480)×H880mm
重量	33kg
キャスター仕様	φ75mm
最大吸引圧	-90kPA(-675mmHg)
排気流量	60L/min(50Hz)、68L/min(60Hz)
電源の種類	AC100V 50/60Hz
通常時在庫情報	-

NEW

手術室備品

手術機器

術中・術後  
保護用品

サージカル  
ウェア

手術用消耗品

手術室  
関連用品

中材備品

滅菌・  
洗浄機器

滅菌資材

洗浄用品

大型吸引器

双眼ルーペ・  
ヘッドライト  
その他  
手術機器

LED Headlight

- 明るく白いシャドーフリーライト。
- LED (白色発光ダイオード) 5Wソリッドステイトランプを採用することにより、場所を選ばずご使用いただけます。



Welch Allyn  
LEDヘッドライト

一般  
クラスI

コード	① 02-5612-01
価格(税抜)	¥142,000
品番	49020
重量	170g(アダプタ除く)
電源の種類	ACアダプタ(付属)、バッテリーパック(別売)
最高照度	3600Lux(距離50cm)
通常時在庫情報	-



M マツヨシ

オプション

一般  
クラスI

コード	② 02-5612-05	③ 02-5612-03	④ 24-8271-00	⑤ 02-5612-07	⑥ 02-5581-01
価格(税抜)	¥40,000	¥21,000	¥6,300	¥33,600	¥27,300
品名	スベアバッテリーパック	バッテリーパック用充電電池	LEDヘッドライト用交換コンフォートパッド	LEDヘッドライト用キャリングケース	LEDポータブルヘッドライト用ヘッドバンド
品番	75200	72250	49097	49099	49642
入数	-	-	2枚	-	10コ
通常時在庫情報	-	-	-	-	-

High Frequency Surgical Knife

- 多様な症例に対応する高性能小型電気メス。
- コンパクトなモデルながらモノポーラとバイポーラの使用が可能。
- 脱水乾燥・焼灼・凝固の3種類の外科的処置を行うことができます。
- オプションのアクセサリを追加するとさらに多様な症例に対応可能。



小型高周波電気手術器 ハイフレーター2000

管理  
クラスII 特管

コード	① 24-7139-00
価格(税抜)	¥325,000
品番	7-900-100
規格	標準セット
製品サイズ	W222×D102×H190mm
重量	2.7kg
構成	本体、フィンガースイッチ付ハンドピース、メス先電極(鋭チップ)(エレクトロレーゼ)、メス先電極(鈍チップ)(エレクトロレーゼ)、壁掛マウントキット、皮膚科用適用症例解説ビデオ
消費電力	1.2A
電源の種類	AC 100V±10% 50/60Hz
通常時在庫情報	-

オプション

一般  
クラスI 管理  
クラスII

コード	② 24-7139-10	③ 24-7139-11	④ 24-8304-00
価格(税抜)	¥25,000	¥55,000	¥25,000
品名	リユース対極板	スタンド(キャスター付)	バイポーラ専用コード
品番	7-900-7	7-900-1	7-809-12
通常時在庫情報	-	-	-

※モノポーラ電極、バイポーラ電極の種類につきましては、お問い合わせください。

LED Headlight

- 明るく白いシャドーフリーライト。
- LED (白色発光ダイオード) 5Wソリッドステイトランプを採用することにより、場所を選ばずご使用いただけます。



Welch Allyn  
LEDヘッドライト

一般  
クラスI

コード	① 24-8270-00
価格(税抜)	¥131,000
品番	49000B
規格	ACアダプタ無
重量	170g
通常時在庫情報	-



M マツヨシ

RETROFITTED Light

- 術野の先を照らす新しいLEDライト。
- 手術用ライトやヘッドライトの光が届かないエリアにも明かりを照らすことが可能なディスプレイザブルLEDライトです。
- 深い切開や難しいアプローチ手術などにおいて術者の視野を広くし、手術時間の短縮が可能です。
- 電気メスや鑷子、サクシオンチューブなどに取り付けられます。
- ①と②のセットでご使用になります。
- ①はEOG滅菌済。



ルチライト

一般  
クラスI

コード	① 25-2804-01
価格(税抜)	¥300,000
品番	RL-01
入数	25本
製品サイズ	W4000×D16×H20mm
通常時在庫情報	-

ルチライトパワースource

一般  
クラスI

コード	② 25-2804-00
価格(税抜)	¥120,000
品番	FA-RL01
製品サイズ	W200×D40×H200mm
重量	3kg
付属品	ACアダプタ
消費電力	190mA±10%(ルチライト1個当たり)
電源の種類	AC100~230V 50-60Hz
通常時在庫情報	-



M マツヨシ

動画あり

## あらゆる圧迫障害から患者をガード「手術室・病棟用アクションパッド」

- アクションパッドは圧力対策やムレ対策を徹底的に検証してつくりあげた。世界67カ国で50年以上の実績を誇る最先端のジェルパッドです。
- AKTONドライポリマーという素材を使用し、象が乗っても底つきしない圧力分散能力や、優れた快適性・耐久性が患者の負担をやわらげます。
- 石鹸水やエタノールなど、消毒剤が使用できるので衛生的です。



フィルムが破れても、オイルや中味が漏れ出たり型崩れを起こすことはありません



皮膚組織に似た特性を持っており、寝た時に違和感がありません。

## Gel Operating Table Mattress

- 広範囲処置用パッドです。側臥位や腹臥位の体位が必要な術式にも使用します。

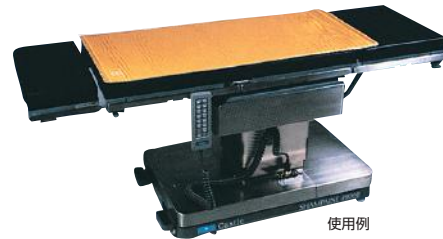

使用例

## アクションパッド(手術台用)

荷送料  
別途

コード	①01-4475-00
価格(税抜)	¥121.000
品番	#40100
製品サイズ	W500×L1170×H12mm
通常時在庫情報	—



動画あり

## Gel Operating Table Mattress

- 等身大サイズのパッドです。
- パッドが体の端から端まで均等に体圧分散を行い、患者の圧迫を最小限に抑えることができます。



使用例



## アクションパッド(手術台用)

荷送料  
別途

コード	①19-5150-01
価格(税抜)	¥165.000
品番	#40101
製品サイズ	W500×L1830×H12mm
通常時在庫情報	—



動画あり

## Gel Operating Table Mattress

- CYSTOテーブルやクリニックのテーブル用に適した多目的のパッドです。
- 整形外科などで優れた効果を発揮します。



使用例

## アクションパッド(手術台用)

荷送料  
別途

コード	①19-5150-00
価格(税抜)	¥51.700
品番	#40105
製品サイズ	W500×L500×H12mm
通常時在庫情報	—



動画あり

## Gel Positioning Cushion

- 頭部用で、腹臥位や側臥位・仰臥位時にご使用いただけます。
- 腹臥位時に空気やチューブ用の流通路が確保できます。



動画あり

## アクションパッド(馬蹄型)

荷送料  
別途

コード	①01-4520-03	②01-4520-02	③01-4520-01	④01-4520-04
価格(税抜)	¥12.700	¥18.700	¥22.000	¥33.000
品番	#40206	#40205	#40204	#40211
規格	小(新生児用)	中(小児用)	大(成人用)	特大(成人用)
外径×高さ	φ90×20mm	φ140×30mm	φ200×45mm	φ205×75mm
内径	φ40mm	φ55mm	φ70mm	φ90mm
通常時在庫情報	—	—	—	—

## Gel Positioning Cushion

- 頭部用として仰臥位や側臥位時にご使用いただけます。



動画あり

## アクションパッド(ドーナツ型)

荷送料  
別途

コード	①01-4485-03	②01-4485-02	③01-4485-01	④01-4485-04
価格(税抜)	¥12.700	¥18.700	¥22.000	¥33.000
品番	#40203	#40202	#40201	#40212
規格	小(新生児用)	中(小児用)	大(成人用)	特大(成人用)
外径×高さ	φ90×20mm	φ140×30mm	φ200×45mm	φ205×75mm
内径	φ40mm	φ60mm	φ80mm	φ90mm
通常時在庫情報	—	—	—	—

NEW

手術室備品

手術機器

術中・術後  
保護用品サージカル  
ウェア

手術用消耗品

手術室  
関連用品

中材備品

滅菌・  
洗浄機器

滅菌資材

洗浄用品

ポジショニング  
クッション弾性  
ストッキング

術前術後衣

Gel Positioning Cushion

- 半円形のパッドで、腹臥位の患者の胸部全般を圧迫から保護します。
- 処置時に患者の位置決め用としても活用できます。

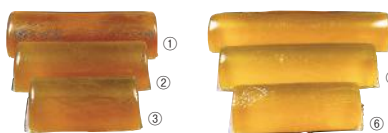

## アクションパッド(体位安定用)

送料  
別途

コード	① 01-4500-05	② 01-4500-04	③ 01-4500-03
価格(税抜)	¥104,500	¥82,500	¥60,500
品番	#40621	#40620	#40619
製品サイズ	500×150×120mm	400×150×120mm	300×150×120mm
通常時在庫情報	—		
コード	④ 01-4500-02	⑤ 01-4500-01	⑥ 01-4500-00
価格(税抜)	¥44,000	¥35,200	¥25,300
品番	#40618	#40617	#40616
製品サイズ	520×110×85mm	420×110×85mm	320×110×85mm
通常時在庫情報	—		

Gel Positioning Cushion

- 半円形のパッドで、腹臥位の患者の胸部全般を圧迫から保護します。
- 処置時に患者の位置決め用としても活用できます。



## アクションパッド(体位安定用)

送料  
別途

コード	① 19-5195-07	② 19-5195-06	③ 19-5195-05	④ 19-5195-04
価格(税抜)	¥23,100	¥20,900	¥18,700	¥16,500
品番	#40646	#40645	#40644	#40643
製品サイズ	300×75×75mm	250×75×75mm	200×75×75mm	150×75×75mm
通常時在庫情報	—			
コード	⑤ 19-5195-03	⑥ 19-5195-02	⑦ 19-5195-01	⑧ 19-5195-00
価格(税抜)	¥14,300	¥13,200	¥12,100	¥11,000
品番	#40642	#40641	#40640	#40639
製品サイズ	300×50×50mm	250×50×50mm	200×50×50mm	150×50×50mm
通常時在庫情報	—			

Gel Positioning Cushion

- 腕・首・肩の下・足首の下など、多目的に使用できるパッドです。

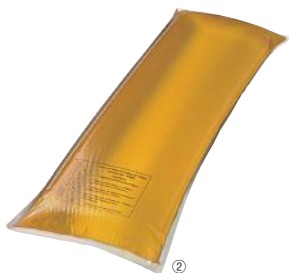

## アクションパッド(体位安定用)

送料  
別途

コード	① 19-5185-00	② 19-5185-01	③ 19-5185-02
価格(税抜)	¥17,600	¥20,900	¥24,200
品番	#40602	#40605	#40615
製品サイズ	110×250×50mm	110×350×50mm	110×460×50mm
通常時在庫情報	—		

Gel Positioning Cushion

- 頭部を安定させるために、頭部形状にくりぬかれたパッドです。
- 眼科、歯科、顔面処理用にデザインされています。
- 頭蓋骨骨折、頸椎損傷、むちうち症などで長時間、頭部を固定する際にも効果を発揮します。

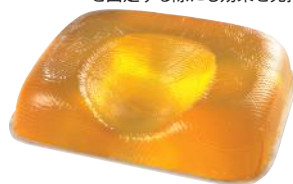

## アクションパッド(頭部用)

送料  
別途

コード	① 19-5165-00	② 19-5165-01
価格(税抜)	¥69,300	¥63,800
品番	#40209	#40210
規格	大人用	小児用
製品サイズ	260×300×98mm	260×300×73mm
通常時在庫情報	—	

Gel Positioning Cushion

- 患者の肘や前腕部を保護する上肢台用パッドです。
- ロール状に巻いても使用できます。

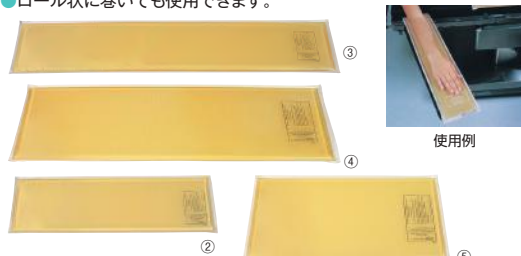

## アクションパッド(腕・肘用)

送料  
別途

コード	① 19-5175-00	② 19-5175-01	③ 19-5175-02	④ 19-5175-03	⑤ 19-5175-04
価格(税抜)	¥9,900	¥11,000	¥22,000	¥27,500	¥20,000
品番	#40400	#40300	#40301	#40308	#40309
製品サイズ	100×300×5mm	100×380×5mm	110×610×10mm	160×610×10mm	160×380×6mm
通常時在庫情報	—				

Gel Positioning Cushion

- 膝などの支持に使用するパッドです。
- ロール状に巻いても使用できます。



## アクションパッド(膝支持用)

送料  
別途

コード	① 01-4505-00	② 01-4505-01	③ 01-4505-02	④ 01-4505-03
価格(税抜)	¥14,300	¥17,600	¥53,900	¥27,500
品番	#40402	#40403	#40404	#40120
製品サイズ	230×280×10mm	280×430×6mm	510×560×13mm	310×660×13mm
通常時在庫情報	—			

Gel Positioning Cushion

- かかとの形に成型されたパッドです。
- カップの後方に切り込みを入れ、特に圧のかかる部分を保護します。



## アクションパッド(かかと保護用)

送料  
別途

コード	① 19-5180-00
価格(税抜)	¥10,100
品番	#40502
製品サイズ	150×83×45mm
入数	1コ(片足分)
通常時在庫情報	—

Gel Positioning Cushion

- 4点支持フレーム上で腹臥位の患者の圧迫を防止します。



使用例



## アクションパッド(4点支持フレーム用特殊パッド)

送料  
別途

コード	① 19-5170-00
価格(税抜)	¥154,000
品番	#40700
製品サイズ	210×185×100mm
入数	4コ
通常時在庫情報	—

Positioning Cushion

New!

- 手術後の痛みのある身体に安定したサポートと体圧軽減を提供します。
- 現在お使いのマットレスの上に重ねてご使用ください。



M マツヨシ

TEMPUR-MED

## テンピュールMED トッパー

荷送料  
別途

コード	① 25-2687-00	② 25-2687-01
価格(税抜)	¥130,000	¥140,000
品番	83200024	119999P
カラー	ブルー	
製品サイズ	830×1910×70mm	910×1910×70mm
重量	9.4kg	10.4kg
材質	本体=テンピュール素材(粘弾性ポリウレタンフォーム)、カバー=ポリエステル(防水ポリウレタンコーティング)	
通常時在庫情報	—	

Positioning Cushion

New!

- 頭部からネック部をしっかりサポートし、安定した形で体圧を分散するため、後頭部や甲骨などに発生しやすい床擦れを最小限に抑えられます。

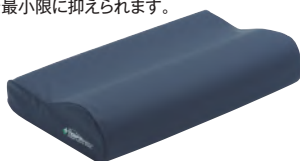

M マツヨシ

TEMPUR-MED

## テンピュールMED ネックピロー

荷送料  
別途

コード	① 25-2689-00	② 25-2689-01	③ 25-2689-02	④ 25-2689-03
価格(税抜)	¥17,000	¥18,000	¥19,000	¥20,000
品番	120701	120476	120477	120478
カラー	ブルー			
規格	XS	S	M	L
製品サイズ	310×500×70/40mm	310×500×80/50mm	310×500×100/70mm	310×500×115/80mm
重量	0.8kg	1kg	1.2kg	1.35kg
材質	本体=テンピュール素材(粘弾性ポリウレタンフォーム)、カバー=ポリエステル(防水ポリウレタンコーティング)			
通常時在庫情報	—			

Positioning Cushion

- 中心部になだらかなくぼみを設けることによって、ネックピローとしての機能性も確保しています。



M マツヨシ

TEMPUR-MED

## テンピュールMED クラシックピロー(縫製タイプ)

荷送料  
別途

コード	① 23-5388-00
価格(税抜)	¥17,000
品番	180427
製品サイズ	550×380×105mm
材質	本体=テンピュール素材(粘弾性ポリウレタンフォーム)、カバー=ポリエステル(防水ポリウレタンコーティング)
通常時在庫情報	—

Positioning Cushion

- 除圧や固定の必要な部分に補助的に使用します。



M マツヨシ

TEMPUR-MED

## テンピュールMED マルチピロー(縫製タイプ)

荷送料  
別途

コード	① 23-2669-00	② 23-2669-01	③ 23-2669-02
価格(税抜)	¥20,000	¥18,000	¥14,000
品番	125724	125675	125651
規格	Cタイプ	Bタイプ	Aタイプ
製品サイズ	680×300×80/10mm	500×300×80/10mm	340×300×80/10mm
材質	本体=テンピュール素材(粘弾性ポリウレタンフォーム)、カバー=ポリエステル(防水ポリウレタンコーティング)		
通常時在庫情報	—		

Positioning Cushion

New!

- 手術後の痛みのある身体に安定したサポートと体圧軽減を提供します。
- 現在お使いのマットレスと入れ替えてお使いいただくマットレスです



M マツヨシ

TEMPUR-MED

## テンピュールMED コンビマットレス

荷送料  
別途

コード	① 25-2688-00	② 25-2688-01
価格(税抜)	¥150,000	¥180,000
品番	102355	109993A
カラー	ブルー	
製品サイズ	830×1910×150mm	910×1910×150mm
重量	14.0kg	14.5kg
材質	本体=テンピュール素材(粘弾性ポリウレタンフォーム)、カバー=ポリエステル(防水ポリウレタンコーティング)	
通常時在庫情報	—	

Positioning Cushion

- 使用者自身でボリュームを整えることができるテンピュールチップを内包したタイプです。



M マツヨシ

TEMPUR-MED

## テンピュールMED コンフォートピロー(縫製タイプ)

荷送料  
別途

コード	① 23-5387-00
価格(税抜)	¥19,000
品番	180682
製品サイズ	630×430mm
材質	本体=テンピュール素材(粘弾性ポリウレタンフォーム)、カバー=ポリエステル(防水ポリウレタンコーティング)
通常時在庫情報	—

Positioning Cushion

- 首・胸部・腕・ひざ・足などの体圧分散やポジショニングに使用します。



M マツヨシ

TEMPUR-MED

## テンピュールMED ユニバーサルピロー(縫製タイプ)

荷送料  
別途

コード	① 23-2667-00	② 23-2667-01
価格(税抜)	¥17,000	¥15,500
品番	125523	125023
規格	Bタイプ	Aタイプ
製品サイズ	500×200×100mm	350×200×100mm
材質	本体=テンピュール素材(粘弾性ポリウレタンフォーム)、カバー=ポリエステル(防水ポリウレタンコーティング)	
通常時在庫情報	—	

Positioning Cushion

- 術中・術後の固定やベッドでの治療の際、ひざの下や足の下に使用します。



M マツヨシ

TEMPUR-MED

## テンピュールMED ポジショニングロール(縫製タイプ)

荷送料  
別途

コード	① 23-2668-00	② 23-2668-01
価格(税抜)	¥26,000	¥25,000
品番	125110	125100
規格	Bタイプ	Aタイプ
製品サイズ	φ150×400mm	φ100×400mm
材質	本体=テンピュール素材(粘弾性ポリウレタンフォーム)、カバー=ポリエステル(防水ポリウレタンコーティング)	
通常時在庫情報	—	

NEW

手術室備品

手術機器

術中・術後  
保護用品サージカル  
ウェア

手術用消耗品

手術室  
関連用品

中材備品

滅菌・  
洗浄機器

滅菌資材

洗浄用品

ポジショニング  
クッション弾性  
ストッキング

術前術後衣

NEW

- 手術室備品
- 手術機器
- 術中・術後保護用品
- サージカルウェア
- 手術用消耗品
- 手術室関連用品
- 中材備品
- 滅菌・洗浄機器
- 滅菌資材
- 洗浄用品

- ポジショニングクッション
- 弾性ストッキング
- 術前術後衣

Positioning Cushion

●適度な反発力で沈み込みが少なく、背中の中も防げます。



ブレスクッション 三角枕

コード	① 24-4324-00	② 24-4324-01
価格(税抜)	¥12,000	¥16,000
品番		BC-601
規格	M	L
製品サイズ	440×290×160mm	600×290×160mm
材質	本体=ポリエステル、カバー=ポリエステル・綿(キルト加工)	
通常時在庫情報	—	

Positioning Cushion

●コンパクトでもしっかりと下肢を安定させることができます。

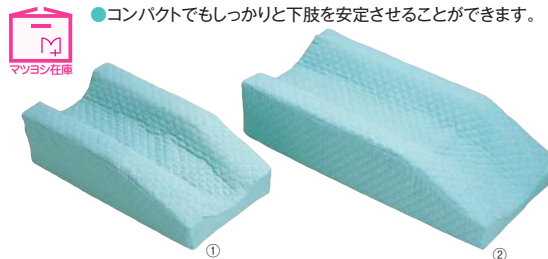

ブレスクッション 下肢台

コード	① 24-4325-00	② 24-4325-01
価格(税抜)	¥28,000	¥31,000
品番		BL-501
規格	M	L
製品サイズ	245×500×130mm	300×650×150mm
材質	本体=ポリエステル、カバー=ポリエステル・綿(キルト加工)	
通常時在庫情報	マツヨシ在庫	

Positioning Cushion

●①は腓骨圧迫や踵の褥瘡などのリスクが少なくなります。  
●②は膝の術後やリハビリ段階で広く使えます。



ブレスクッション 拳上台

コード	① 24-6323-00	② 24-6323-01
価格(税抜)	¥13,000	¥17,000
品番	BL-503	BL-504
規格	平型	半円型
製品サイズ	350×300×100mm	300×300×160mm
材質	本体=ポリエステル、カバー=ポリエステル・綿(キルト加工)	
通常時在庫情報	—	

Positioning Cushion

●沈み込みにくい硬さで、正常な体位を保てます。  
●手術室用、内視鏡室用、外来診察台用。



ブレスクッション 特殊枕

コード	① 24-6324-00
価格(税抜)	¥7,500
品番	BC-401
製品サイズ	360×200×80mm
材質	本体=ポリエステル、カバー=ポリエステル・綿(キルト加工)
通常時在庫情報	—

Positioning Cushion

●女性や高齢者に無理のない開脚角度を保持できます。



ブレスクッション 外転枕(台形型)

コード	① 24-4326-00	② 24-4326-01	③ 24-4326-02
価格(税抜)	¥18,000	¥22,000	¥24,000
品番		BL-509	
規格	S	M	L
製品サイズ	230×390×150mm	250×470×150mm	270×550×150mm
材質	本体=ポリエステル、カバー=ポリエステル・綿(キルト加工)		
通常時在庫情報	マツヨシ在庫		—

Positioning Cushion

●深くほみ形状が下肢を包み込み、局所の圧迫を軽減します。



ブレスクッション 外転枕(くぼみ型)

コード	① 24-4327-00
価格(税抜)	¥33,000
品番	BL-506
製品サイズ	320×430×250mm
材質	本体=ポリエステル、カバー=ポリエステル・綿(キルト加工)
通常時在庫情報	マツヨシ在庫

●セパレート型外転枕は、患者さんの側臥位中の負担を軽減して圧迫感も少なくなります。  
●健足側をはずせば安楽性が高まり、排泄介助も速やかです。



Positioning Cushion



ブレスクッション 外転枕(セパレート型)

コード	① 24-6325-00	② 24-6325-01
価格(税抜)	¥38,000	¥39,000
品番	BL-507	BL-508
規格	M	L
製品サイズ	360×380×230mm	440×400×250mm
材質	本体=ポリエステル、カバー=ポリエステル・綿(キルト加工)	
通常時在庫情報	—	



Positioning Cushion

New!

- 頭部を安定させます。
- 表皮は次亜塩素酸対応レザーでお手入れが簡単です。

- 膝下にクッションを置くだけで臥床時の安楽・安定感に差が出ます。
- 表皮は次亜塩素酸対応レザーでお手入れが簡単です。

- 採血の時、肘下に置くことで腕が安定します。
- 表皮は次亜塩素酸対応レザーでお手入れが簡単です。

- 下肢専用のクッション。
- 腰痛・膝痛の対策に。
- オートクレープ105℃まで対応します。

マツヨシ  
動画あり

## あたま丸

日本製

コード	① 25-2294-00
価格(税抜)	¥12,000
品番	RP-AT
カラー	ブルー
製品サイズ	W270×D220×H120mm
材質	表皮=合皮レザー、 中素材=特殊ビーズ・ウレタン
通常時在庫情報	—

## ひざ丸

日本製

コード	② 25-2294-01
価格(税抜)	¥10,000
品番	RP-HZ
カラー	ブルー
製品サイズ	W580×D230×H80mm
材質	表皮=合皮レザー、 中素材=特殊ビーズ・ウレタン
通常時在庫情報	—

## ミニ丸

日本製

コード	③ 25-2294-02
価格(税抜)	¥5,000
品番	RP-MN
カラー	ブルー
製品サイズ	W170×D140×H50mm
材質	表皮=合皮レザー、 中素材=特殊ビーズ・ウレタン
通常時在庫情報	—

## あし丸

日本製

コード	④ 25-2294-03
価格(税抜)	¥12,000
品番	RP-AS
カラー	ブルー
製品サイズ	W560×D530×H70mm
材質	表皮=ポリエステル65%・綿35%、 中素材=特殊ビーズ・ウレタン
通常時在庫情報	—

Positioning Cushion

- 通気性と吸湿性に優れ、肌を清潔に保ちます。
- 外側カバーは汗を吸収しながら湿らずにサクッと乾き、中綿は高通気性でムレを防止します。
- 丸洗い可能。



マツヨシ



## ナースパット2 円型枕

コード	① 24-6312-00	② 24-6312-01	③ 24-6312-02	④ 24-6312-03
価格(税抜)	¥6,500	¥6,000	¥5,000	¥3,000
品番	N-235	N-231	N-232	N-233
規格	円座	大	中	小
製品サイズ	φ300(120)×45mm	φ240(110)×45mm	φ210(80)×45mm	φ150(50)×45mm
材質	ポリエステル50%・レーヨン50%			
通常時在庫情報	—			

Positioning Cushion

人気アイテム

- ICU・CCU・OPE室における褥瘡対策用ディスプレイクッション。
- 低反発ウレタンフォームと高弾性ウレタンフォームの2層構造。
- U字形が低反発ウレタンフォームの体圧分散性を高めています。



## ベントS

コード	① 23-6561-00
価格(税抜)	¥2,800
品番	UMM-05
製品サイズ	約180×180×35mm
入数	2コ
材質	低反発ウレタンフォーム(よもぎ配合)・高弾性ウレタンフォーム
通常時在庫情報	マツヨシ在庫



マツヨシ

Positioning Cushion

New!

- 伏臥位用のポジショニングエアクッションです。空気量の調整が可能で、感染対策に適切な使い切りタイプです。
- 頭部は別途、枕などをご用意ください。
- 空気を抜いて省スペースで保管可能です。(※空気の入れ過ぎは破損の恐れがあります)



## エアクッション All up Belly

コード	① 25-2725-00
価格(税抜)	¥2,800
品番	LV-70023-P
製品サイズ	W650×D750×H150mm
重量	250g
材質	表地=不織布、内袋=ポリエチレン
付属品	空気入れ3点セット(ストロー・アプリーケーター・保護シール)
通常時在庫情報	—



マツヨシ

動画あり

Positioning Cushion

- 側臥位時の円型枕、仰臥位時の頭部用円型枕として使用します。
- 低温オートクレープ滅菌可能。



マツヨシ

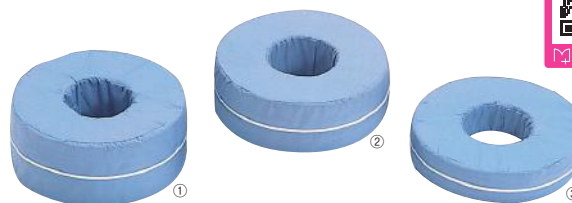

## エスケーパーツ(円型枕)

送料別途

コード	① 01-4625-01	② 01-4625-03	③ 01-4625-05
価格(税抜)	¥10,000	¥9,500	¥9,000
規格	J-I型	J-II型	J-III型
製品サイズ	φ240(100)×100mm	φ240(100)×80mm	φ240(100)×50mm
材質	本体=ポリウレタンフォーム、カバー=綿100%(プロード地)		
通常時在庫情報	—		

Operating Table Mattress

- 低反発ウレタンフォームが身体にフィットし、局所的圧迫を軽減します。
- ※手術台に直接乗せてお使いいただけます。



マツヨシ



## ソフトナース オペ台全身用

コード	① 24-8305-00
価格(税抜)	¥93,300
品番	20924
製品サイズ	W500×L1900×H60mm
材質	本体=低反発ウレタンフォーム
通常時在庫情報	—

Support Belt

- 麻酔導入後の手術台からの脱着防止に役立つサポートバンドです。
- 面ファスナー仕様で手術中の体位固定などにも使用できます。
- オートクレープ滅菌可能。



マツヨシ



受注生産

## サポートバンド(平物)

コード	① 24-4521-00	② 24-4521-01	③ 24-4521-02	④ 24-4521-03	⑤ 24-4521-04
価格(税抜)	¥14,000	¥27,500	¥15,100	¥19,300	¥60,000
品番	TSB0101	TSB0102	TSB0105	TSB0106	TSB0113
製品サイズ	70×700mm	120×2000mm	180×1800mm	80×970mm	200×2000mm
入数	8枚	5枚	3枚	7枚	4枚
材質	ポリエステル(帯電防止糸織込)				
通常時在庫情報	—	マツヨシ在庫	—	—	—

※ご要望によりオーダーメイドも承りますので、お問い合わせください。

New!

- 空気力で下肢静脈血の還流を促進し、患者が発症しやすい肺血栓症を予防する装置です。
- 別売の専用カフは下肢用と足裏用の2種類で、加圧部位を選択できます。



M マツヨシ

動画あり



## DVTメドマー

日本製 管理クラスII 特管

コード	① 25-2701-00
価格(税抜)	¥180,000
品番	DVT-2B
製品サイズ	195×143×176mm
重量	2.3kg
付属品	ホース×2本
消費電力	皮相電力:38VA
電源の種類	AC100V(50/60Hz)
設定圧力	下腿カフ使用時=6.0kPa(45mmHg)、足裏カフ使用時=17.3kPa(130mmHg)
圧迫時間	下腿カフ使用時=15秒圧迫、足裏カフ使用時=9秒圧迫
充電時間	下腿カフ使用時=約11時間、足裏カフ使用時=約4時間、下腿カフ・足裏カフ併用時=約7時間
通常時在庫情報	—

## オプション

コード	② 25-2701-10	③ 25-2701-11
価格(税抜)	¥25,000	¥30,000
品名	下腿カフ	足裏カフ
品番	LS-2B	FS-2B
入数	10本	
製品サイズ	522×287mm	350×157mm
通常時在庫情報	—	

## Air Compression Massager

- 優れた利便性で、よりよいDVT予防を提供します。
- 足底・脚部の圧迫をワンタッチ操作で簡単に選択できます。
- アニメーションディスプレイの採用によりエラーコードが分かり易くなり、機能と利便性の向上を実現。

## SCD™700シリーズ用コンフォートスリーブ

コード	② 24-7461-10	③ 24-7461-11	④ 24-7461-12	⑤ 24-7461-13
価格(税抜)	¥45,000	¥45,000	¥45,000	¥27,000
品番	74010	74011	74012	74013
規格	大腿丈XS	大腿丈S	大腿丈M	大腿丈L
入数	5ペア(両足)			3ペア(両足)
通常時在庫情報	—			
コード	⑥ 24-7461-14	⑦ 24-7461-15	⑧ 24-7461-16	
価格(税抜)	¥40,000	¥40,000	¥40,000	
品番	74021	74022	74023	
規格	膝丈S	膝丈M	膝丈L	
入数	5ペア(両足)			
通常時在庫情報	—			



M マツヨシ

## 逐次型空気式マッサージ器 SCD700シリーズ

組立商品 管理クラスII 特管

コード	① 24-7461-00
価格(税抜)	¥570,000
品番	295257
製品サイズ	W173×D114×H196mm
重量	2.3kg
構成	本体、接続チューブ(両足分)
圧力設定	レッグスリーブ=45mmHg、フットカフ=130mmHg
電源の種類	AC100~240V 50/60Hz 50VA
通常時在庫情報	—

※自立時の本体奥行きは18.5cm

## 足底圧迫用 フットカフ

コード	⑨ 24-7461-17	⑩ 24-7461-18
価格(税抜)	¥40,000	¥40,000
品番	5897	5898
規格	足底タイプレギュラー	足底タイプL
入数	10コ(片足)	
通常時在庫情報	—	

## Air Compression Leg Massager

- 1台で下腿、大腿、足底用の各部位のガーメントに対応できます。
- 小型軽量で持ち運び簡単、ベッドサイドに設置できるフック付。
- ①はバッテリー搭載で約16時間の充電で約6時間使用可能です。
- ガーメントはディスボタイプで、柔らかく通気性もよく衛生的です。

## アイフロー-IPC用ガーメント

コード	② 24-3380-12	③ 24-3380-04	④ 24-3380-05	⑤ 24-3380-06
価格(税抜)	¥20,000	¥20,000	¥22,500	¥27,500
品番	DC-SS/S	DC-M	DC-L	DT-M
規格	下腿 SS/S	下腿 M	下腿 L	大腿・下腿 M
入数	5ペア			
使用範囲	(下腿周囲)~約30cm	(下腿周囲)約30~45cm	(下腿周囲)約45~55cm	(大腿周囲)約55~73cm
通常時在庫情報	—			
コード	⑥ 24-3380-07	⑦ 24-3380-08	⑧ 24-3380-09	
価格(税抜)	¥27,500	¥27,500	¥27,500	
品番	DT-L	DF-M	DF-L	
規格	大腿・下腿 L	足底 M	足底 L	
入数	5ペア			
使用範囲	(大腿周囲)約50~91cm	(足長)~33cm	(足長)33~40cm	
通常時在庫情報	—			

## オプション

コード	⑨ 24-3380-10	⑩ 24-3380-11	⑪ 24-3380-13
価格(税抜)	¥30,000	¥12,000	¥14,000
品名	バッテリーバック(1コ)	接続チューブ1.5m(2本)	接続チューブ3m
品番	BP	CT	3CT
通常時在庫情報	—		

## ポジショニングソリューション

弾性ストッキング 術前後後衣



M マツヨシ

## DVT予防システム アイフローIPC

管理クラスII 特管

コード	① 24-3380-01
価格(税抜)	¥120,000
品番	M15B
規格	バッテリー付
製品サイズ	W240×D115×H155mm
重量	2kg
付属品	接続チューブ(1.6m)×2本
圧力設定	脚部=5.33kPa(40mmHg)、足底部=10.66kPa(80mmHg)
加圧・減圧サイクル	加圧=12秒±10%、減圧=48秒±10%
電源の種類	AC100V 50/60Hz、バッテリー
通常時在庫情報	—

- 安静時の静脈還流を安全・快適にサポートするハイソックスタイプの弾性ストッキング。
- 足首部分は24hPa(18mmHg)の圧迫圧で、脚の形状に合わせた立体構造とSigel理論による至適圧迫に基づいた圧迫設計により、臥床期間中、最適な圧迫が一定に保持されます。
- ラテックスを一切使用しないソフトな肌触りで、快適な装着感を提供します。
- 膝下丈タイプで、下肢や腹部の手術で術野を阻害せず、汚れも気にせず使用可能です。
- モニターホールから血行状態が観察できます。



モニターホール

### アンシルク・プロJ ハイソックス 両足

一般クラスI

コード	① 23-6316-00	② 23-6316-01	③ 23-6316-02	④ 23-6316-03	⑤ 23-6316-04
価格(税抜)	¥2,000	¥2,000	¥2,000	¥2,000	¥2,000
品番	17421	17422	17423	17424	17425
規格	LL	L	M	S	SS
通常時在庫情報	マツヨシ在庫				

### 片足

一般クラスI

コード	⑥ 23-6316-05	⑦ 23-6316-06	⑧ 23-6316-07	⑨ 23-6316-08	⑩ 23-6316-09
価格(税抜)	¥1,300	¥1,300	¥1,300	¥1,300	¥1,300
品番	17571	17572	17573	17574	17575
規格	LL	L	M	S	SS
通常時在庫情報	マツヨシ在庫				

※サイズ選びの際には、各部位の周囲を計測し、適合するサイズをお選びください。  
※2つのサイズにまたがる場合は、足首周囲が適用範囲の中央値に近いサイズをお選びください。

### ●適用範囲(cm)

規格	足首周囲	ふくらはぎ周囲
LL	23~27	40~46
L	21~25	36~42
M	19~23	32~38
S	17~21	28~34
SS	15~19	24~30

- 安静時の静脈還流を安全・快適にサポートするハイソックスタイプの弾性ストッキング。
- 足首部分は24hPa(18mmHg)の圧迫圧で、脚の形状に合わせた立体構造とSigel理論による至適圧迫に基づいた圧迫設計により、臥床期間中、最適な圧迫が一定に保持されます。
- ラテックスを一切使用しないソフトな肌触りで、足首と膝位置を示すポジションマーカー入。
- 膝下丈タイプで、大腿部シリコンによりずり落ちを軽減します。
- モニターホールから血行状態が観察できます。



モニターホール

### アンシルク・プロJ ストッキング 両足

一般クラスI

コード	① 23-6317-00	② 23-6317-01	③ 23-6317-02	④ 23-6317-03	⑤ 23-6317-04
価格(税抜)	¥2,600	¥2,600	¥2,600	¥2,600	¥2,600
品番	17431	17432	17433	17434	17435
規格	LL	L	M	S	SS
通常時在庫情報	マツヨシ在庫				

### 片足

一般クラスI

コード	⑥ 23-6317-05	⑦ 23-6317-06	⑧ 23-6317-07	⑨ 23-6317-08	⑩ 23-6317-09
価格(税抜)	¥1,500	¥1,500	¥1,500	¥1,500	¥1,500
品番	17581	17582	17583	17584	17585
規格	LL	L	M	S	SS
通常時在庫情報	マツヨシ在庫	—	マツヨシ在庫	—	マツヨシ在庫

※サイズ選びの際には、各部位の周囲を計測し、適合するサイズをお選びください。  
※2つのサイズにまたがる場合は、足首周囲が適用範囲の中央値に近いサイズをお選びください。

### ●適用範囲(cm)

規格	足首周囲	ふくらはぎ周囲	大腿周囲
LL	23~27	40~46	55~64
L	21~25	36~42	50~59
M	19~23	32~38	47~56
S	17~21	28~34	44~53
SS	15~19	24~30	40~49

- 強い圧迫が得られるハイソックスタイプの弾性ストッキング。
- 足首の圧迫圧は40hPa(30mmHg)で強い圧迫が得られます。
- 強い圧迫によるつま先の圧迫を軽減できるよう、つま先が開いています。



### アンシルク・3 ハイソックス(つま先なし)

一般クラスI

コード	① 23-6318-00	② 23-6318-01	③ 23-6318-02	④ 23-6318-03	⑤ 23-6318-04
価格(税抜)	¥3,600	¥3,600	¥3,600	¥3,600	¥3,600
品番	18621	18622	18623	18624	18625
カラー	ライトブラウン				
規格	LL	L	M	S	SS
通常時在庫情報	マツヨシ在庫				

コード	⑥ 23-6318-05	⑦ 23-6318-06	⑧ 23-6318-07	⑨ 23-6318-08	⑩ 23-6318-09
価格(税抜)	¥3,600	¥3,600	¥3,600	¥3,600	¥3,600
品番	18631	18632	18633	18634	18635
カラー	ブラック				
規格	LL	L	M	S	SS
通常時在庫情報	マツヨシ在庫				

※サイズ選びの際には、各部位の周囲を計測し、適合するサイズをお選びください。  
※2つのサイズにまたがる場合は、足首周囲が適用範囲の中央値に近いサイズをお選びください。

### ●適用範囲(cm)

規格	足首周囲	ふくらはぎ周囲
LL	23~27	40~46
L	21~25	36~42
M	19~23	32~38
S	17~21	28~34
SS	15~19	24~30



## ●適用範囲 (cm)

規格	足首周囲	ふくらはぎ周囲
SS	15.0~17.5	23.0~30.0
S	17.5~20.0	25.0~32.0
M	20.0~22.5	32.0~37.0
L	22.5~25.0	37.0~42.0
LL	25.0~27.5	42.0~47.0
3L	27.5~30.5	47.0~52.0

- 下肢を適度に圧迫する医療用弾性ストッキング
- 足首部分は24.7hPa (18.5mmHg)の圧力があり、上方に向けて段階的に弱める設計です。
- 足底部の観察穴から血行の状態を確認できます。
- 汎用性の高い膝下タイプ。

## ATストッキング 膝下

一般  
クラスI

コード	① 23-3703-01	② 23-3703-02	③ 23-3703-03	④ 23-3703-04
価格(税抜)	¥2,000	¥2,000	¥2,000	¥2,000
品番	24111	24112	24113	24114
規格	ショート・S	ショート・M	ショート・L	ショート・LL
膝下長	30.5~36.0cm	33.0~38.0cm	35.5~41.0cm	

コード	⑤ 23-3703-05	⑥ 23-3703-10	⑦ 23-3703-11	⑧ 23-3703-12
価格(税抜)	¥2,000	¥2,000	¥2,000	¥2,000
品番	24115	24120	24121	24122
規格	ショート・3L	レギュラー・SS	レギュラー・S	レギュラー・M
膝下長	35.5~41.0cm	31.0~36.5cm	36.0~40.5cm	38.0~43.0cm

コード	⑨ 23-3703-13	⑩ 23-3703-14	⑪ 23-3703-15
価格(税抜)	¥2,000	¥2,000	¥2,000
品番	24123	24124	24125
規格	レギュラー・L	レギュラー・LL	レギュラー・3L
膝下長	41.0~45.5cm		



## ●適用範囲 (cm)

規格	足首周囲	ふくらはぎ周囲	太腿周囲
SS	15.0~17.5	23.0~30.0	33.0~48.0
S	17.5~20.0	25.0~32.0	40.5~55.5
M	20.0~22.5	32.0~37.0	48.5~63.5
L	22.5~25.0	37.0~42.0	58.5~73.5
LL	25.0~27.5	42.0~47.0	63.5~78.5

- 下肢を適度に圧迫する医療用弾性ストッキング。
- 足首部分は24.7hPa (18.5mmHg)の圧力があり、上方に向けて段階的に弱める設計です。
- 足底部の観察穴から血行の状態を確認できます。
- 幅広い範囲をカバーする股下タイプ。

## ATストッキング 股下

一般  
クラスI

コード	① 23-3704-01	② 23-3704-02	③ 23-3704-03	④ 23-3704-10	⑤ 23-3704-11
価格(税抜)	¥3,000	¥3,000	¥3,000	¥3,000	¥3,000
品番	24201	24202	24203	24210	24211
規格	Xショート・S	Xショート・M	Xショート・L	ショート・SS	ショート・S
股下長	58.5~66.0cm			66.0~73.5cm	

コード	⑥ 23-3704-12	⑦ 23-3704-13	⑧ 23-3704-14	⑨ 23-3704-20	⑩ 23-3704-21
価格(税抜)	¥3,000	¥3,000	¥3,000	¥3,000	¥3,000
品番	24212	24213	24214	24220	24221
規格	ショート・M	ショート・L	ショート・LL	レギュラー・SS	レギュラー・S
股下長	66.0~73.5cm			73.5~78.5cm	

コード	⑪ 23-3704-22	⑫ 23-3704-23	⑬ 23-3704-24
価格(税抜)	¥3,000	¥3,000	¥3,000
品番	24222	24223	24224
規格	レギュラー・M	レギュラー・L	レギュラー・LL
股下長	73.5~78.5cm		



New!

- 膝より上の手術時に最適
- 特殊構造糸を独自の編み方で仕上げることで、適度の圧力を保ちます。
- 心地よく着用できるように、人間の足型と同じ形に織られています。
- つま先部に設けた穴を折り返して皮膚の色、脈拍数などが容易にチェックでき、むれも防ぎます。
- 設定圧力は、足首部分 23.9hPa (18mmHg)、ふくらはぎ部分 18.6hPa (14mmHg)。



## T.E.D. サージカル ハイソックス

一般  
クラスI

コード	① 25-2712-00	② 25-2712-01	③ 25-2712-02	④ 25-2712-03	⑤ 25-2712-04
価格(税抜)	¥26,400	¥26,400	¥26,400	¥26,400	¥26,400
品番	7499	7071	7115	7203	7604
規格	S・ショート	S・レギュラー	M・レギュラー	L・レギュラー	XL・レギュラー
入数	12足				
カラーコード	イエロー	ホワイト	ブルー	グリーン	
通常時在庫情報	-				

## ●適用範囲 (cm)

規格	ふくらはぎ周囲	膝下長
S・ショート	30.4以下	38未満
S・レギュラー	30.4以下	38~43
M・レギュラー	30.5~38.1以下	38~43
L・レギュラー	38.2~44.5以下	38~43
XL・レギュラー	44.6~50.8以下	38~43

- 履くだけで下肢5箇所に最良の圧力が加わります。
- 甲の部分は人間の足型と同じような形に織られており、膝部分の生地を薄くして、膝の運動を楽にしています。
- 締めつけ感をなくするため、大腿部分にクッションを設けました。
- つま先部に設けた穴を折り返して皮膚の色、脈拍数などが容易にチェックでき、むれも防ぎます。
- 設定圧力は、足首部分 23.9hPa (18mmHg)、ふくらはぎ部分 18.6hPa (14mmHg)、膝 10.6hPa (8mmHg)、膝上 13.3hPa (10mmHg)、大腿 10.6hPa (8mmHg)。



## T.E.D. サージカル ストッキング

一般  
クラスI

コード	⑥ 25-2713-00	⑦ 25-2713-01	⑧ 25-2713-02	⑨ 25-2713-03	⑩ 25-2713-04	⑪ 25-2713-05
価格(税抜)	¥15,000	¥15,000	¥15,000	¥15,000	¥15,000	¥15,000
品番	3071LF	3310LF	3634LF	3130LF	3416LF	3728LF
規格	S・ショート	M・ショート	L・ショート	S・レギュラー	M・レギュラー	L・レギュラー
入数	6足					
カラーコード	イエロー	ホワイト	ブルー	イエロー	ホワイト	ブルー
通常時在庫情報	-					

## ●適用範囲 (cm)

膝下長規格	大腿上部周囲	ふくらはぎ周囲	膝下長
S・ショート	~63.4	~30.4	~73.6
M・ショート	~63.4	30.5~38.1	~73.6
L・ショート	~63.4	38.2~44.5	~73.6
S・レギュラー	~63.4	~30.4	73.7~83.8
M・レギュラー	~63.4	30.5~38.1	73.7~83.8
L・レギュラー	~63.4	38.2~44.5	73.7~83.8

\* 大腿上部周囲63.5cm以上の方はT.E.D. サージカル ハイソックスを使用してください。

NEW

手術室備品

手術機器

術中・術後  
保護用品

サージカル  
ウェア

手術用消耗品

手術室  
関連用品

中材備品

滅菌・  
洗浄機器

滅菌資材

洗浄用品

ポジショニング  
フック

弾性  
ストッキング

術前術後衣

Patient Gown

- ソフトで肌触りが良く、耐久性にも優れた素材を使用。
- 袖・脇・肩はスナップにより開閉が自由にできます。
- 男女兼用。



マツヨシ



●仕上り寸法 (cm)

	着丈	後裾幅
S	110	61
M	115	69
L	125	77

NAGAILEBEN

術前術後衣

コード	① 24-4238-00	② 24-4238-01	③ 24-4238-02
価格(税抜)	¥8,000	¥8,000	¥8,000
品番		EG-315	
カラー		グリーン	
バイピングカラー	ピンク	サックス	パールグリーン
サイズ	S	M	L
材質	ポリエステル100%、吸水効果		
通常時在庫情報	—		マツヨシ在庫

Breast Compression Garment

- 術後の圧迫固定用サージカルガーメントです。
- ストレッチ素材でお肌の弱い方にも安心です。
- 丸洗いでできる速乾性素材を使用。



動画あり



ブレストラップ

コード	① 24-3455-00	② 24-3455-01
価格(税抜)	¥9,000	¥4,500
品番	DV510X	DV5103
規格	多目的安定Xタイプ	インプラント保固定用マンモバンド
製品サイズ	フリー	
材質	パワーネット	
取り扱い	洗濯○(冷水・手洗い)	
通常時在庫情報	—	

New!

- 開閉しやすいスナップボタンです。
- 首元から肩のラインが開閉します。



術前術後シャツ

コード	① 25-2806-00
価格(税抜)	¥7,500
品番	CV201-49
カラー	ボトルグリーン
材質	ポリエステル100%
材質機能	工業洗濯可、防縮、吸汗、速乾、抗ヒル、柔らか肌触り
通常時在庫情報	—

※ご注文の際には、□□にサブコードをご指定ください。  
【サブコード/サイズ】

01	S	02	M	03	L	04	LL
----	---	----	---	----	---	----	----

Chin Neck Bandage

- 顎関節の脱臼時や術後にあごを気持ちよく固定します。
- 段差が少なく柔らかな綿主体の素材なので、快適な着け心地です。
- 面ファスナーで簡単に着脱でき、固定力の微調整が可能です。
- 一体型3点留めなので、スレが生じにくい形状です。



動画あり



ソフラ®あごバンデージ

コード	① 24-6203-00	② 24-6203-01	③ 24-6203-02
価格(税抜)	¥4,500	¥4,500	¥4,500
品番	007292	007293	007294
カラー		ベージュ	
規格	S	M	L
材質	綿・ナイロン・ポリエステル・ポリウレタン		
首周り/顔周り	35.0/60~65cm	37.5/65~70cm	40.0/70~75cm
通常時在庫情報	—		

※値がぎりぎりの場合は1サイズ上をおすすめいたします。 ※耳が出るようにつけてください。

Patient Gown

- スタッフの作業性と患者の快適性を追求。
- 3つのパーツに分かれ、患者を寝かせたまま着脱がスムーズです。



マツヨシ

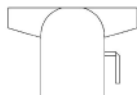

●仕上り寸法 (cm)

	バイピングカラー	着丈	胸囲	裾丈
S	イエロー	95	109	54
M	サックス	110	129	58
L	グリーン	125	149	62

術前術後衣

コード	① 24-5279-00	② 24-5279-01
価格(税抜)	¥6,700	¥6,700
品番	79-231	79-234
カラー	サックス	ミント
材質	ポリエステル60%・綿40%	
通常時在庫情報	—	

※ご注文の際には、□□にサブコードをご指定ください。  
【サブコード/サイズ】

01	S	02	M	03	L
----	---	----	---	----	---

Patient Gown

- スナップボタンで開閉しやすい。
- 腿から裾が開閉するパンツ。



術前術後パンツ

コード	② 25-2807-00
価格(税抜)	¥7,200
品番	CV501-03
カラー	シルバーモク
材質	ポリエステル100%
材質機能	工業洗濯可、防縮、吸汗、速乾、抗ヒル、柔らか肌触り
通常時在庫情報	—

※ご注文の際には、□□にサブコードをご指定ください。  
【サブコード/サイズ】

01	S	02	M	03	L	04	LL
----	---	----	---	----	---	----	----

Facial Compression Garment

- 顎関節脱臼や術後の顔面圧迫固定用サージカルガーメント。
- 柔らかく長持ちするストレッチ素材でお肌の弱い方にも安心です。
- 丸洗いでできる速乾性素材を使用。



マツヨシ



ユニバーサルフェイシャルバンド

コード	① 24-3454-00	② 24-3454-01	③ 24-3454-02	④ 24-3454-03
価格(税抜)	¥6,000	¥7,000	¥7,500	¥10,000
品番	DV210	DV2100B	DV210S	DV210NM
規格	スタンダードタイプ	後頭部支持タイプ	スプリットイヤータ입	首付きタイプ
製品サイズ	フリー			M(首周り30.48~35.56cm)
材質	パワーネット			
取り扱い	洗濯○(冷水・手洗い)			
通常時在庫情報	マツヨシ在庫	—		

Surgical Gown

- 胸元が開きすぎないように、肩にドットボタン開きを付けました。
- 男女兼用で幅広く着用できます。



- 制菌
- 制電
- 吸水

●仕上り寸法 (cm)

	男女兼用スクラブ			
	着丈	胸囲	肩幅	袖丈
S	63	102	44	19
M	65	106	46	20
L	67	112	49	21
LL	69	120	52	22
BL	69	128	54	22

NAGAI LEBEN

男女兼用スクラブ

コード	① 24-8272-00	② 24-8272-01	③ 24-8272-02	④ 24-8272-03	⑤ 24-8272-04
価格(税抜)	¥4,100	¥4,100	¥4,100	¥4,100	¥4,100
品番	NR-8602				
サイズ	S	M	L	LL	BL
材質	ポリエステル65%・綿35%(制電糸入り)				
材質機能	制菌加工、制電、吸水効果				
通常時在庫情報	-				

※パンツもごさいませ。お問い合わせ下さい。  
※ご注文の際には、□□にサブコードをご指定ください。

【サブコード/カラー】

01	パーガンディ	02	ブルー	03	グリーン	06	ネイビー
----	--------	----	-----	----	------	----	------

Surgical Gown



- 制菌
- 制電
- 吸水

●仕上り寸法 (cm)

	チュニック				パンツ			
	着丈	胸囲	肩幅	袖丈	ウエスト	ヒップ	股下	
S	66	94	39	17	56~62	102	65	
M	68	98	40	18	60~66	107	67	
L	70	102	41	19	66~71	112	69	
LL	70	108	43	19	71~77	117	69	

NAGAI LEBEN

女子チュニック

コード	① 03-3506-00	② 03-3506-01	③ 03-3506-02	④ 03-3506-03
価格(税抜)	¥4,700	¥4,700	¥4,700	¥4,700
品番	NR-8657			
サイズ	S	M	L	LL
材質	ポリエステル65%・綿35%(制電糸入り)、制菌加工、制電、吸水効果			
通常時在庫情報	-			

※ご注文の際には、□□にサブコードをご指定ください。

女子パンツ

コード	⑤ 03-3506-04	⑥ 03-3506-05	⑦ 03-3506-06	⑧ 03-3506-07
価格(税抜)	¥3,500	¥3,500	¥3,500	¥3,500
品番	NR-8623			
サイズ	S	M	L	LL
材質	ポリエステル65%・綿35%(制電糸入り)、制菌加工、制電、吸水効果			
通常時在庫情報	-			

※ご注文の際には、□□にサブコードをご指定ください。

【サブコード/カラー】

01	ピンク	02	ブルー	03	ライトグリーン
----	-----	----	-----	----	---------

Surgical Gown

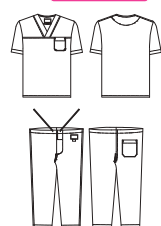
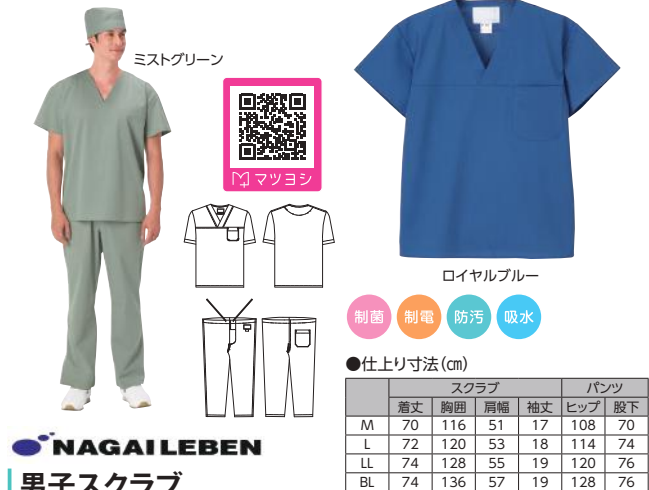

- 制菌
- 制電
- 防汚
- 吸水

●仕上り寸法 (cm)

	スクラブ				パンツ	
	着丈	胸囲	肩幅	袖丈	ヒップ	股下
M	70	116	51	17	108	70
L	72	120	53	18	114	74
LL	74	128	55	19	120	76
BL	74	136	57	19	128	76

NAGAI LEBEN

男子スクラブ

コード	① 21-6720-00	② 21-6720-01	③ 21-6720-02	④ 21-6720-03
価格(税抜)	¥4,200	¥4,200	¥4,200	¥4,200
品番	MF-8302			
サイズ	M	L	LL	BL
材質	ポリエステル85%・綿15%(制電糸入り)、制菌加工、制電、吸水、防汚効果			
通常時在庫情報	-			

※ご注文の際には、□□にサブコードをご指定ください。

男子パンツ

コード	⑤ 21-6725-00	⑥ 21-6725-01	⑦ 21-6725-02	⑧ 21-6725-03
価格(税抜)	¥4,400	¥4,400	¥4,400	¥4,400
品番	MF-8303			
サイズ	M	L	LL	BL
材質	ポリエステル85%・綿15%(制電糸入り)、制菌加工、制電、吸水、防汚効果			
通常時在庫情報	-			

※ご注文の際には、□□にサブコードをご指定ください。

【サブコード/カラー】

01	ロイヤルブルー	02	ミストグリーン
----	---------	----	---------

Surgical Gown



- 制菌
- 制電
- 吸水

●仕上り寸法 (cm)

	スクラブ				パンツ		
	着丈	胸囲	肩幅	袖丈	ウエスト	ヒップ	股下
S	67	98	40	20	56~62	100	67
M	69	102	41	21	60~66	105	69
L	71	106	42	22	66~71	110	71
LL	71	112	44	22	71~77	115	71

NAGAI LEBEN

女子スクラブ

コード	① 21-6705-00	② 21-6705-01	③ 21-6705-02	④ 21-6705-03
価格(税抜)	¥4,000	¥4,000	¥4,000	¥4,000
品番	ES-8662			
サイズ	S	M	L	LL
材質	ポリエステル65%・綿35%(制電糸入り)、制菌加工、制電、吸水効果			
通常時在庫情報	-			

※ご注文の際には、□□にサブコードをご指定ください。

女子パンツ

コード	⑤ 21-6710-00	⑥ 21-6710-01	⑦ 21-6710-02	⑧ 21-6710-03
価格(税抜)	¥3,500	¥3,500	¥3,500	¥3,500
品番	ES-8663			
サイズ	S	M	L	LL
材質	ポリエステル65%・綿35%(制電糸入り)、制菌加工、制電、吸水効果			
通常時在庫情報	-			

※ご注文の際には、□□にサブコードをご指定ください。

【サブコード/カラー】

01	コーラルレッド	02	クールブルー	03	ピーコックグリーン
----	---------	----	--------	----	-----------

Surgical Gown

ブルー  
グリーン

制菌 制電 吸水

●仕上り寸法 (cm)

	スクラブ				パンツ	
	着丈	胸囲	肩幅	袖丈	ヒップ	股下
M	65	108	46	20	107	69
L	67	112	48	21	113	73
LL	69	120	50	22	119	75
BL	69	128	52	22	127	75

NAGAILEBEN

男子スクラブ

コード	① 03-3508-00	② 03-3508-01	③ 03-3508-02	④ 03-3508-03
価格(税抜)	¥3,400	¥3,400	¥3,400	¥3,400
品番	NR-8702			
サイズ	M	L	LL	BL
材質	ポリエステル65%・綿35%(制電糸入り)、制菌加工、制電、吸水効果			
通常時在庫情報	-			

※ご注文の際には、□□にサブコードをご指定ください。

男子パンツ

コード	⑤ 03-3508-04	⑥ 03-3508-05	⑦ 03-3508-06	⑧ 03-3508-07
価格(税抜)	¥3,900	¥3,900	¥3,900	¥3,900
品番	NR-8703			
サイズ	M	L	LL	BL
材質	ポリエステル65%・綿35%(制電糸入り)、制菌加工、制電、吸水効果			
通常時在庫情報	-			

※ご注文の際には、□□にサブコードをご指定ください。

(サブコード/カラー) 01 ブルー 02 グリーン

Disposable Surgical Scrub

- 感染対策に有効なシングルユースのサージカルスクラブ。
- リントの発生率が低いので、手術室などでの使用にも適しています。
- シャツは上から被るタイプで、右胸にポケット付。
- パンツは着脱がラクな紐タイプ。
- 未滅菌。

マツヨシ在庫

●仕上り寸法 (cm)

	シャツ			パンツ		
	着丈	身幅	袖丈	ウエスト	丈	股下
M	72	57	17	94	92	65
L	73	60	19	100	95	70
XL	77	66	20	114	103	70

Mölnlycke

バリアー スクラブシャツ

コード	① 24-7813-00	② 24-7813-01	③ 24-7813-02
価格(税抜)	¥24,000	¥24,000	¥24,000
品番	18620	18630	18640
カラー	グリーン		
サイズ	M	L	XL
入数	48枚		
材質	ポリプロピレン		
通常時在庫情報	-	マツヨシ在庫	-

バリアー スクラブパンツ

コード	④ 24-4381-00	⑤ 24-4381-01	⑥ 24-4381-02
価格(税抜)	¥24,000	¥24,000	¥24,000
品番	20720	20730	20740
カラー	グリーン		
サイズ	M	L	XL
入数	48枚		
材質	ポリプロピレン		
通常時在庫情報	-	マツヨシ在庫	-

Disposable Surgical Wear

- 寒さ対策としてスクラブの上から着るシングルユースのジャケット。
- リントの発生率が低いので、手術室などでの使用にも適しています。
- 未滅菌。

ブルー  
グリーン

制電 撥水

●仕上り寸法 (cm)

	着丈	身幅	袖丈
S	68	55	70
M	73	60	73
L	73	63	76

Mölnlycke

バリアー ウォームアップジャケット

コード	① 24-4384-00	② 24-4384-01	③ 24-4384-02
価格(税抜)	¥33,600	¥33,600	¥33,600
品番	18001	18010	18020
カラー	グリーン		
サイズ	S	M	L
入数	48枚		
材質	ポリプロピレン		
通常時在庫情報	-		
コード	④ 24-4384-03	⑤ 24-4384-04	⑥ 24-4384-05
価格(税抜)	¥33,600	¥33,600	¥33,600
品番	28000	28010	28020
カラー	ブルー		
サイズ	S	M	L
入数	48枚		
材質	ポリプロピレン		
通常時在庫情報	-		

Surgical Gown

BMC-8910 ブルー  
BMC-8910 バックスタイル  
BMC-8920 グリーン  
BMC-8920 バックスタイル

制電 撥水

●仕上り寸法 (cm)

	着丈	袖丈	前幅
S	120	75	56
M	125	78	59
L	130	81	62
LL	135	83	65

NAGAILEBEN

サージカルガウン (左ひも止め式)

コード	① 21-6700-00	② 21-6700-01	③ 21-6700-02	④ 21-6700-03
価格(税抜)	¥4,900	¥4,900	¥4,900	¥4,900
品番	BMC-8910			
サイズ	S	M	L	LL
材質	ポリエステル65%・綿35%(制電糸入り)、耐久撥水加工、制電効果			
通常時在庫情報	-			

※ご注文の際には、□□にサブコードをご指定ください。

サージカルガウン (センターバック式)

コード	⑤ 03-3501-00	⑥ 03-3501-01	⑦ 03-3501-02	⑧ 03-3501-03
価格(税抜)	¥4,500	¥4,500	¥4,500	¥4,500
品番	BMC-8920			
サイズ	S	M	L	LL
材質	ポリエステル65%・綿35%(制電糸入り)、耐久撥水加工、制電効果			
通常時在庫情報	-			

※ご注文の際には、□□にサブコードをご指定ください。

(サブコード/カラー) 01 ブルー 02 グリーン

新型コロナウイルスの影響により、商品の継続性、価格、納期が大幅に変動する場合がございます。あらかじめご了承ください。

Disposable Surgical Gown

Disposable Surgical Gown

**New!**

- SMS不織布を使用。
- 肩にあるプリーツで、腕の動きがスムーズに。
- EOG滅菌済。



**サージカルガウン プライマリープラス HP** 単位

コード	① 25-3836-00	② 25-3836-01	③ 25-3836-02
価格(税抜)	¥34,200	¥32,000	¥33,600
品番	590100	590101	590102
規格	L	LL	XL
入数	36枚	32枚	32枚
販売単位		2箱	
通常時在庫情報		-	

- 5層構造(SMMMS)により高いバリア性と強度を保ち、着心地に優れた素材を使用しています。
- ベルクロと紐の併用により、襟の固定が確実になります。
- 袖の加工には、縫い目のないグルー接着(糊付け)を採用。
- EOG滅菌済。個包装。



**サイラス サージカルガウン**  
マスクなし

コード	① 24-4376-00	② 24-4376-01	③ 24-4376-02
価格(税抜)	¥30,000	¥26,000	¥28,600
品番	SG001J	SG002J	SG003J
規格	M	L	XL
入数	30枚	26枚	26枚
通常時在庫情報		-	

**マスク付**

コード	④ 24-4377-00	⑤ 24-4377-01	⑥ 24-4377-02
価格(税抜)	¥33,000	¥28,600	¥31,200
品番	SG011J	SG012J	SG013J
規格	M	L	XL
入数	30枚	26枚	26枚
通常時在庫情報		-	

●サイズ(cm)

	前幅	着丈
M	60	117
L	61	129
XL	67	136

- 機能性・快適性・安全性を極めた手術衣です。
- 滅菌済。



受注生産

**サージカルガウン**

コード	① 07-3085-02
価格(税抜)	¥75,000
品番	6622
規格	マスク付・後結
入数	40枚(20枚×2箱)
材質	スパンレース
通常時在庫情報	-



※ご注文の際には、□□にサブコードをご指定ください。

**(サブコード/サイズ)**

01	M	02	L	03	LL
----	---	----	---	----	----

Disposable Surgical Gown

- 比較的血量が少ない短時間の手術に適したバリア性を持ったガウンです。
- ベルクロと紐の併用により、襟の固定が確実になります。
- 袖の加工には、縫い目のないグルー接着(糊付け)を採用。
- EOG滅菌済。個包装。



**エクリプス サージカルガウン**  
マスクなし

コード	① 24-4378-00	② 24-4378-01	③ 24-4378-02
価格(税抜)	¥31,680	¥29,700	¥30,520
品番	EG001J	EG002J	EG003J
規格	M	L	XL
入数	32枚	30枚	28枚
通常時在庫情報		-	

**マスク付**

コード	④ 24-4379-00	⑤ 24-4379-01	⑥ 24-4379-02
価格(税抜)	¥34,880	¥32,700	¥33,320
品番	EG011J	EG012J	EG013J
規格	M	L	XL
入数	32枚	30枚	28枚
通常時在庫情報		-	

●サイズ(cm)

	前幅	着丈
M	60	117
L	61	129
XL	67	136



Isolation Gown

- 袖口は、手首にやさしくフィットするメリヤス編み生地を使用しています。
- 1枚ごとにポリ袋入りのため衛生的です。



### アイソレーションガウン フェルラックNo.40



コード	① 24-5429-00	② 24-5429-01	③ 24-5429-02
価格(税抜)	参考 ¥22,000	参考 ¥22,000	参考 ¥22,000
品番	076420	076421	076422
カラー	ブルー	ピンク	イエロー
サイズ	フリー		
前幅×着丈	68×121cm		
入数	100枚		
材質	ポリプロピレン不織布、ポリエステル		
通常時在庫情報	-		

Isolation Gown

### 人気 アイテム 25枚の少数個包装

- 高撥水性・バクテリアバリア性を備えたティスポーザブルガウンです。
- 襟と腰の2ヶ所を後結びするシンプルデザインです。
- 袖口はニット素材を採用。

マツヨシ在庫



### IS不織布ガウン204

コード	① 22-2225-00
価格(税抜)	参考 ¥9,900
品番	FR-204
カラー	ライトブルー
サイズ	フリー
前幅×着丈	70×110cm
入数	25枚
材質	ポリプロピレンスパンボンド不織布
通常時在庫情報	マツヨシ在庫

Isolation Gown

- New!** ● ポリプロピレンスパンボンド不織布製のガウンです。
- 手首にやさしくフィットするメリヤス袖。
- 撥水性・通気性に優れ、静電気防止加工を施してあります。



### NEWアイソレーションガウン

コード	① 24-9608-00	② 24-9608-01
価格(税抜)	参考 ¥22,500	参考 ¥22,500
品番	004-42269	004-42270
カラー	ブルー	イエロー
サイズ	フリー	
前幅×着丈/袖丈	72×114/58cm	
入数	100枚	
材質	ポリプロピレン不織布	
通常時在庫情報	-	

Isolation Gown

- New!** ● PEコーティングを施したアイソレーションガウン。



### 撥水ISガウン122

コード	① 25-3462-00
価格(税抜)	参考 ¥2,100
品番	FR-122
カラー	ライトブルー
サイズ	フリー
幅×着丈	70×110cm
入数	10枚
材質	PPスパンボンド不織布、PEコーティング(袖口=ニット)
材質機能	撥水
通常時在庫情報	-

- NEW
- 手術室備品
- 手術機器
- 術中・術後保護用品
- サージカルウェア
- 手術用消耗品
- 手術室関連用品
- 中材備品
- 滅菌・洗浄機器
- 滅菌資材
- 洗浄用品

- 手術衣
- サージカルガウン
- アイソレーションガウン
- マスク・キャップ・シューズカバー
- サンダル

新型コロナウイルスの影響により、商品の継続性、価格、納期が大幅に変動する場合がございます。あらかじめご了承ください。

Disposable Cap

- お求めやすい価格の衛生用使い捨てキャップです。
- ②は長い髪をしっかりと覆うことが可能なゆったりサイズです。



### プロテクトガードディスポキャップ

単位

コード	① 25-2295-00	② 25-2295-01
価格(税抜)	¥1,200	¥1,300
品番	68120	68130
カラー	ホワイト	ブルー
入数	100枚	
材質	ポリプロピレン、合成ゴム	
販売単位	10箱	
通常時在庫情報	-	

Disposable Cap

Disposable Cap

NEW

- 衛生的な不織布製のディスポーザブルキャップです。



### ディスポキャップ

コード	① 07-3176-00	② 20-2510-01	③ 07-3176-01	④ 07-3176-02
価格(税抜)	¥7,200	¥8,000	参考 ¥3,300	参考 ¥3,300
品番	5371(ブルー)	VDC-5372(ブルー)	4391G(グリーン)	4391W(ホワイト)
規格	ドクター用		ナース用	
入数	100枚			
通常時在庫情報	マツヨシ在庫			

Disposable Cap

Disposable Cap

- 通気性に優れた20g/m<sup>2</sup>ポリプロピレンスパンボンド不織布を使用。
- ポップアップ式包装ですので、取り出しが容易です。



### IS不織布キャップ

単位

コード	① 22-2226-00	② 22-2226-01
価格(税抜)	参考 ¥4,500	参考 ¥4,500
品番	FR-211	FR-210
カラー	ブルー	ホワイト
規格	フリー	
サイズ	23インチ	
入数	100枚	
材質	ポリプロピレンスパンボンド不織布	
販売単位	-	10箱
通常時在庫情報	マツヨシ在庫	-



- エンボス加工を施したディスポキャップ。



### サンキャップ

コード	① 07-3177-02
価格(税抜)	¥3,000
品番	922530
カラー	ホワイト
規格	フリー
入数	100枚
材質	ポリプロピレン
通常時在庫情報	マツヨシ在庫



Disposable Arm Sleeve Cover

Disposable Arm Sleeve Cover

- スティック状のジャバラ型でさっと広げて装着できます。
- 伸縮性・通気性に優れ、長時間着用が可能です。
- ゴム部分はラテックスフリーです。



### ハクゾウ ディスポーザブルキャップN

コード	① 24-4374-00
価格(税抜)	参考 ¥700
品番	3087601
規格	フリー
入数	100枚
材質	ポリプロピレン
通常時在庫情報	マツヨシ在庫



- 表面がフラットなので汚れが残りません。



### ポリエチアームカバーフラット

コード	① 23-6082-00
価格(税抜)	参考 ¥12,000
品番	No.723
規格	フリー
全長	約400mm
入数	1000枚(50枚×20袋)
材質	ポリエチレン
通常時在庫情報	-



- 表面をコートしているので、油や砂、ホコリの浸透を防ぎます。
- 焼却処分しても有害ガスが発生しません。



### 不織布使い捨て腕カバー

コード	① 24-4387-00
価格(税抜)	¥1,180
品番	TP-UK
規格	フリー
全長	約450mm
入数	10枚
材質	ポリプロピレン(表面ポリエチレンコート)
通常時在庫情報	-



Disposable Arm Sleeve Cover



- 油・酸・アルカリ・溶剤に強い使いきりポリエチレン製の腕カバー。
- シッカリした厚みとスリム設計で、まとわりにくさを軽減。
- 耐候性ゴムバンドを使用。

LDPEアームカバー

コード	①24-6753-00	②24-6753-01
価格(税抜)	参考 ¥900	参考 ¥900
品番	FR-5541	FR-5542
カラー	クリアー	ブルー
規格	フリー	
全長	380mm	
入数	50枚	
材質	ポリエチレン	
通常時在庫情報	-	



Disposable Head Band

New!

- 手術中の汗を素早く吸い取る高吸収性。
- フリーサイズ。



ヘッドバンド

コード	①25-2745-00
価格(税抜)	¥15,000
品番	QG05300
入数	20個
材質	PVA
通常時在庫情報	-

Disposable Arm Sleeve Cover

- 防護服にも使用されているタイベック素材を使用。
- 抗がん剤被ばく対策にも適しています。
- 滅菌済。

タイベック アイソクリーンアームカバー

コード	①24-5439-00
価格(税抜)	¥48,500
品番	IC501CS
規格	フリー
全長	約40cm
入数	100枚
材質	高密度ポリエチレン不織布
通常時在庫情報	-



Disposable Shoe Cover

- すべり止め加工を施した不織布製シューズカバーです。
- 40g/m<sup>2</sup>ポリプロピレンスパンボンド不織布を使用。耐久性・撥水性・通気性に優れています。
- 清潔区域など、幅広い医療現場でご使用いただけます。



シューカバー

コード	①23-2944-00
価格(税抜)	参考 ¥7,500
品番	FR-205
サイズ	フリー
入数	100枚(50足)
材質	ポリプロピレンスパンボンド不織布
通常時在庫情報	マツヨシ在庫

Disposable Shoe Cover

- 防護服にも使用されているタイベック素材を使用。
- 抗がん剤被ばく対策にも適しています。
- 底部はすべり止め仕様。
- 滅菌済。

タイベック アイソクリーンブーツカバー

コード	①24-5438-00	②24-5438-01
価格(税抜)	¥56,000	¥56,000
品番	IC458CS	
規格	M	L
入数	100枚(50足)	
材質	高密度ポリエチレン不織布	
靴サイズ	~30cm	~36cm
通常時在庫情報	-	



Disposable Shoe Cover

- 経済的なポリエチレン製の防水シューズカバーです。
- 耐候性ゴムバンドを使用しているため、長時間の保管も可能です。
- ゆったりサイズで、水回りや清潔区域などの幅広い現場でご使用いただけます。



PEシューカバー

コード	①24-3460-00
価格(税抜)	参考 ¥2,800
品番	FR-207
サイズ	フリー
入数	100枚(50足)
材質	ポリエチレン
販売単位	6箱
通常時在庫情報	-

※すべり止め仕様ではないため、すべりやすい場所での使用はおやめください。

Disposable Shoe Cover

- 術者・介助者の足元を保護し、感染のリスクを軽減します。
- 底面にすべり止め加工を施しています。



シューカバー

コード	①23-3729-00	②23-3729-01
価格(税抜)	¥4,000	¥6,000
品番	ME-11B	ME-12B
サイズ	フリー	ブーツタイプ
入数	100枚(50足)	50枚(25足)
材質	不織布	
通常時在庫情報	マツヨシ在庫	

Disposable Surgical Mask

- 細菌遮断テストで遮断効率99.6%以上の安全性と信頼性。



サージカルマスク

コード	①07-3150-00
価格(税抜)	¥2,200
品番	5505
製品サイズ	90×180mm
入数	50枚
通常時在庫情報	マツヨシ在庫



Disposable Surgical Mask

- 手術室やクリーンルームで使用できるヒモタイプの高品質マスク。
- アルミ線入りノーズワイヤーが鼻にピッタリとフィットします。



OPひもフェイスマスク

コード	①24-9363-00
価格(税抜)	参考 ¥1,800
品番	FR-195
カラー	ブルー
入数	50枚
製品サイズ	95×175mm
販売単位	20箱
通常時在庫情報	-



NEW

手術室備品
手術機器
術中・術後保護用品
サージカルウェア
手術用消耗品
手術室関連用品
中材備品
滅菌・洗浄機器
滅菌資材
洗浄用品

手術衣
サージカルガウン
アイソレーションガウン
マスク・キャップ・シューズカバー
サンダル

**マツ★推し!**  
Matsuyoshi Recommend

#帯電防止機能付  
#スリップ防止機能付

- ▶134℃オートクレーブ滅菌、紫外線殺菌、90℃までの温水洗浄が可能。
- ▶かかとの痛みを軽減する振動吸収構造。
- ▶帯電防止機能、スリップ防止機能付。

元気カラーで院内を明るく!



# オートクレーブ対応 ホスピタルクロック



## オキシクロック

コード	① 24-5050-00	② 24-5050-02	③ 24-5050-03
価格(税抜)	¥6,000	¥6,000	¥6,000
品番	072109	072204	072602
カラー	ホワイト	ブルー	グリーン
重量	約250g(37/23.0~24.0cm・片足)		
材質	TPE(熱可塑性エラストマー)		
定価	3Eタイプ		
取り扱い	オートクレーブ○(134℃)、温水洗浄○(90℃)		
通常時在庫情報	マツヨシ在庫		

※ご注文の際には、□□にサブコードをご指定ください。  
【サブコード/サイズ】②③は03~05のみ

サブコード	①	②	③	④	⑤
01	35(21.5~22.5cm)	37(23.0~24.0cm)	39(25.0~25.5cm)	41(26.5~27.0cm)	43(28.0~28.5cm)

●カラー/サイズ対応表

サブコード	サイズ	①ホワイト	②ブルー	③グリーン
01	35(21.5~22.5cm)	○		
02	37(23.0~24.0cm)	○		
03	39(25.0~25.5cm)	○	○	○
04	41(26.5~27.0cm)	○	○	○
05	43(28.0~28.5cm)	○	○	○

### Hospital Clogs Shoes

- インソールを取り外して洗うことができるので、清潔に使えます。
- 134℃オートクレーブ滅菌、90℃までの温水洗浄が可能。
- 帯電防止機能付。



**WOCK** オートクレーブ 帯電防止

## ウォッククロック

コード	① 23-7851-00	② 23-7851-01	③ 23-7851-02
価格(税抜)	¥7,600	¥7,600	¥7,600
品番	WOCK01C	WOCK02C	WOCK03C
カラー	ホワイト/オレンジ	ホワイト/ブルー	ネイビー/ホワイト
重量	約350g(23.5~24.0cm・片足)		
材質	特殊樹脂		
取り扱い	オートクレーブ○(134℃)、温水洗浄○(90℃)		
通常時在庫情報	-		

コード	④ 23-7851-04	⑤ 23-7851-05	⑥ 23-7851-06
価格(税抜)	¥7,600	¥7,600	¥7,600
品番	WOCK09C	WOCK06C	WOCK11C
カラー	ピンク/ホワイト	グリーン/ホワイト	ブラック/ブラック
重量	約350g(23.5~24.0cm・片足)		
材質	特殊樹脂		
取り扱い	オートクレーブ○(134℃)、温水洗浄○(90℃)		
通常時在庫情報	-		

※ご注文の際には、□□にサブコードをご指定ください。  
【サブコード/サイズ】①④は01~03のみ ②⑤⑥は04~06のみ

サブコード	①	②	③	④	⑤
01	22.5~23.0cm	23.5~24.0cm	24.5~25.0cm	25.5~26.0cm	26.5~27.0cm
06	27.5~28.0cm				

●洗浄しやすいシンプルデザイン。  
●134℃オートクレーブ滅菌可能、90℃までの温水洗浄可能。  
●帯電防止機能付。



### Operating Room Clogs

- 静電気防止、スリップ防止の安全性。
- オートクレーブ滅菌(134℃)対応。



## 手術室用クロック エコクログス

コード	① 23-2195-00	② 23-2195-01	③ 23-2195-02
価格(税抜)	¥6,500	¥6,500	¥6,500
サイズ	34(22.0cm)	36(23.0~24.0cm)	38(24.5~25.0cm)
重量	約250g(36/23.0~24.0cm・片足)		
材質	特殊樹脂		
取り扱い	オートクレーブ○(134℃)		
通常時在庫情報	-		

コード	④ 23-2195-03	⑤ 23-2195-04	⑥ 23-2195-05
価格(税抜)	¥6,500	¥6,500	¥6,500
サイズ	40(26.0~26.5cm)	42(27.0~28.0cm)	44(28.5~29.0cm)
重量	約250g(36/23.0~24.0cm・片足)		
材質	特殊樹脂		
取り扱い	オートクレーブ○(134℃)		
通常時在庫情報	-		

※ご注文の際には、□□にサブコードをご指定ください。  
【サブコード/カラー】

サブコード	①	②	③	④	⑤
01	ホワイト	グリーン	ブルー	イエロー	ピンク



動画あり

抗菌



(サブコード/カラー)

01	ホワイト
02	ブルー

- 原料に光触媒式特殊抗菌素材を配合。
- 日本人の平均的な足型を元に、立体的にデザインされたミッドソールが優れたフィット感と運動性を確保。長時間の作業にも足が疲れにくいフラットスタイル。
- 50℃までの洗浄・乾燥が可能。

クロッグライト

荷送別

コード	① 21-6805-00	② 21-6805-01	③ 21-6805-02	④ 21-6805-03	⑤ 21-6805-04	⑥ 21-6805-05	⑦ 21-6805-06
価格(税抜)	¥3,950	¥3,950	¥3,950	¥3,950	¥3,950	¥3,950	¥3,950
サイズ	22.0cm	23.0cm	24.0cm	25.0cm	26.0cm	27.0cm	28.0cm
重量	約90g(23.0cm・片足)						
材質	EVA						
足囲	3Eタイプ						
取り扱い	オートクレープス、温水洗浄○(50℃以下)						
通常時在庫情報	-						

※ご注文の際には、□□にサブコードをご指定ください。

PVC Slippers

- お求めやすい価格のポリ塩化ビニール製スリッパ。
- 医療現場向けの清潔感のあるホワイトカラー。



動画あり



メンズスリッパ

コード	① 24-5628-00	② 24-5628-01
価格(税抜)	¥2,000	¥2,000
品番	861398-001	
カラー	ホワイト	
サイズ	M(25.0~25.5cm)	L(26.0~26.5cm)
重量	220g(M・片足)	
材質	ポリ塩化ビニール	
取り扱い	オートクレープス、水洗い○	
通常時在庫情報	-	

レディススリッパ

コード	③ 24-5629-00	④ 24-5629-01
価格(税抜)	¥2,000	¥2,000
品番	861399-001	
カラー	ホワイト	
サイズ	M(23.0~23.5cm)	L(24.0~24.5cm)
重量	160g(M・片足)	
材質	ポリ塩化ビニール	
取り扱い	オートクレープス、水洗い○	
通常時在庫情報	-	

- 表面の凹凸が足裏のツボを刺激することにより長時間履いていても疲れません。
- 繰り返しの消毒も可能です。
- 抗菌衛生加工済。

抗菌



動画あり



スカイブルー カーキ ライトブラウン

ホスピタルスリッパ(ドクター用)

コード	① 03-3345-03	② 03-3345-04	③ 03-3345-01	④ 03-3345-02
価格(税抜)	¥1,400	¥1,400	¥1,400	¥1,400
サイズ	3L(28.0cm)	LL(27.0cm)	L(26.0cm)	M(25.0cm)
重量	150g(M・片足)			
足囲	2Eタイプ			
取り扱い	オートクレープス、水洗い○			
通常時在庫情報	-			

※ご注文の際には、□□にサブコードをご指定ください。

(サブコード/カラー)

01	スカイブルー	03	カーキ	05	ライトブラウン
----	--------	----	-----	----	---------

Hospital Slippers

- 表面の凹凸が足裏のツボを刺激することにより長時間履いていても疲れません。
- 繰り返しの消毒も可能です。
- 抗菌衛生加工済。

抗菌



動画あり



スカイブルー ダークブルー レッド ピンク

ホスピタルスリッパ(ナース用)

コード	① 03-3350-00	② 03-3350-01	③ 03-3350-02	④ 19-6880-00
価格(税抜)	¥1,300	¥1,300	¥1,300	¥1,300
サイズ	LL(24.5cm)	L(24.0cm)	M(23.0cm)	S(22.0~22.5cm)
重量	200g(M・片足)			
足囲	2Eタイプ			
取り扱い	オートクレープス、水洗い○			
通常時在庫情報	-			

※④Sのカラーはスカイブルーのみとなります。

※ご注文の際には、□□にサブコードをご指定ください。

(サブコード/カラー)①~③のみ

01	スカイブルー	02	ダークブルー
04	レッド	05	ピンク



動画あり

Operating Room Slippers

- 抗菌衛生加工で雑菌の繁殖を抑えます。
- 濡れた床でもすべりにくく、安全に作業ができます。

抗菌



ドクター用

ナース用

ホスピタルスリッパ(手術室ネーム入り) ドクター用

コード	① 21-6780-00	② 21-6780-01	③ 21-6780-02	④ 21-6780-03
価格(税抜)	¥1,400	¥1,400	¥1,400	¥1,400
カラー	スカイブルー			
サイズ	M(25.0cm)	L(26.0cm)	LL(27.0cm)	3L(28.0cm)
重量	150g(M・片足)			
足囲	2Eタイプ			
取り扱い	オートクレープス、水洗い○			
通常時在庫情報	-			

ナース用

コード	⑤ 21-6785-00	⑥ 21-6785-01	⑦ 21-6785-02
価格(税抜)	¥1,300	¥1,300	¥1,300
カラー	スカイブルー		
サイズ	M(23.0cm)	L(24.0cm)	LL(24.5cm)
重量	150g(M・片足)		
足囲	2Eタイプ		
取り扱い	オートクレープス、水洗い○		
通常時在庫情報	-		



動画あり

Hospital Slippers

- 抗菌衛生加工で雑菌の繁殖を抑えます。
- 場所を選ばず使えるノンマーク仕様になっています。

抗菌



ドクター用

ナース用

ホスピタルスリッパ(マークなし) ドクター用

コード	① 21-6790-00	② 21-6790-01	③ 21-6790-02	④ 21-6790-03
価格(税抜)	¥1,400	¥1,400	¥1,400	¥1,400
カラー	スカイブルー			
サイズ	M(25.0cm)	L(26.0cm)	LL(27.0cm)	3L(28.0cm)
重量	150g(M・片足)			
足囲	2Eタイプ			
取り扱い	オートクレープス、水洗い○			
通常時在庫情報	マツヨシ在庫			

ナース用

コード	⑤ 21-6795-03	⑥ 21-6795-00	⑦ 21-6795-01	⑧ 21-6795-02
価格(税抜)	¥1,300	¥1,300	¥1,300	¥1,300
カラー	スカイブルー			
サイズ	S(22.0~22.5cm)	M(23.0cm)	L(24.0cm)	LL(24.5cm)
重量	150g(M・片足)			
足囲	2Eタイプ			
取り扱い	オートクレープス、水洗い○			
通常時在庫情報	マツヨシ在庫			



動画あり



- 特殊配合により耐水・耐薬品性に優れ、繰り返し消毒も可能。
- 表面の凹凸がツボ等を刺激することにより疲れにくく、さらに底はすべりにくい設計です。
- ネーム入は手術室の文字が印字されています。

手術室用スリッパ ドクター用

コード	① 03-3340-00	② 03-3340-01	③ 03-3340-02	④ 03-3340-03
価格(税抜)	参考 ¥1,760	参考 ¥1,760	参考 ¥1,760	参考 ¥1,760
サイズ	3L(28.0cm)	LL(27.0cm)	L(26.0cm)	M(25.0cm)
重量	190g(M・片足)			
材質	ポリ塩化ビニール			
足囲	2Eタイプ			
取り扱い	オートクレープ×、水洗い○			
通常時在庫情報	マツヨシ在庫			

※ご注文の際には、□□にサブコードをご指定ください。  
 (サブコード/カラー)

01	ブルー・ネーム入	02	茶・ネーム入	03	ブルー・無地	04	茶・無地
----	----------	----	--------	----	--------	----	------

手術室用スリッパ ナース用

コード	⑤ 03-3340-04	⑥ 03-3340-05
価格(税抜)	参考 ¥1,600	参考 ¥1,600
サイズ	L(24.0cm)	M(23.0cm)
重量	160g(M・片足)	
材質	ポリ塩化ビニール	
足囲	2Eタイプ	
取り扱い	オートクレープ×、水洗い○	
通常時在庫情報	マツヨシ在庫	

※ご注文の際には、□□にサブコードをご指定ください。  
 (サブコード/カラー)

01	ブルー・ネーム入	02	ピンク・ネーム入	04	ブルー・無地	05	ピンク・無地	06	レッド・無地
----	----------	----	----------	----	--------	----	--------	----	--------



NEW

- 耐水性、耐消毒性に優れています。
- 耐熱温度60℃。



手術室用スリッパ ニューステリクリッパ

コード	① 23-2196-00	② 23-2196-01	③ 23-2196-02	④ 23-2196-03	⑤ 23-2196-04	⑥ 23-2196-05
価格(税抜)	¥2,400	¥2,400	¥2,400	¥2,600	¥2,600	¥2,600
カラー	緑	赤	黒	緑	赤	黒
規格	無地					手術室
重量	約190g(M・片足)					
材質	人工皮革・堅牢スポンジ					
足囲	2Eタイプ					
取り扱い	オートクレープ×、温水洗浄○(60℃以下)					
通常時在庫情報	-					

※ご注文の際には、□□にサブコードをご指定ください。

PVC Boots

- ロングセラーの定番長靴です。
- 耐油・抗菌・防カビ仕様。



抗菌 防カビ 耐油

長靴 ゾナG3(耐油)

コード	① 24-5288-00	② 24-5288-01	③ 24-5288-02
価格(税抜)	参考 ¥3,000	参考 ¥3,000	参考 ¥3,000
カラー	ホワイト		
サイズ	22.5cm	23.0cm	23.5cm
重量	約680g(26.0cm・片足)		
材質	アッパー・ソール=ポリ塩化ビニール		
取り扱い	オートクレープ×、水洗い○		
通常時在庫情報	-		

コード	④ 24-5288-03	⑤ 24-5288-04	⑥ 24-5288-05
価格(税抜)	参考 ¥3,000	参考 ¥3,000	参考 ¥3,000
カラー	ホワイト		
サイズ	24.0cm	24.5cm	25.0cm
重量	約680g(26.0cm・片足)		
材質	アッパー・ソール=ポリ塩化ビニール		
取り扱い	オートクレープ×、水洗い○		
通常時在庫情報	-		

コード	⑦ 24-5288-06	⑧ 24-5288-07	⑨ 24-5288-08
価格(税抜)	参考 ¥3,000	参考 ¥3,000	参考 ¥3,000
カラー	ホワイト		
サイズ	25.5cm	26.0cm	26.5cm
重量	約680g(26.0cm・片足)		
材質	アッパー・ソール=ポリ塩化ビニール		
取り扱い	オートクレープ×、水洗い○		
通常時在庫情報	-		

コード	⑩ 24-5288-09	⑪ 24-5288-10	⑫ 24-5288-11
価格(税抜)	参考 ¥3,000	参考 ¥3,000	参考 ¥3,200
カラー	ホワイト		
サイズ	27.0cm	28.0cm	29.0cm
重量	約680g(26.0cm・片足)		
材質	アッパー・ソール=ポリ塩化ビニール		
取り扱い	オートクレープ×、水洗い○		
通常時在庫情報	-		

コード	⑬ 24-5288-12
価格(税抜)	参考 ¥4,000
カラー	ホワイト
サイズ	30.0cm
重量	約680g(26.0cm・片足)
材質	アッパー・ソール=ポリ塩化ビニール
取り扱い	オートクレープ×、水洗い○
通常時在庫情報	-



New!

- 靴底にゴミが詰まりにくい衛生的なPVC製長靴です。
- 水・油の上で滑りにくいので、衛生的且つ安全な環境を保てます。
- フィット感が良く、長靴特有の「バカバカ感」が少ないので足が疲れにくい仕様。
- インソール入り。



抗菌

長靴 ハイブリーダーHB-200 日本製

コード	① 25-2296-00
価格(税抜)	参考 ¥6,300
品番	C0196AA
カラー	白
重量	約1160g(26.0cm・片足)
材質	PVC
付属品	インソール
通常時在庫情報	-

※ご注文の際には、□□にサブコードをご指定ください。

(サブコード/サイズ)

01	22.5cm	02	23.0cm	03	23.5cm
04	24.0cm	05	24.5cm	06	25.0cm
07	25.5cm	08	26.0cm	09	26.5cm
10	27.0cm	11	28.0cm		

PVC Boots

- スタンダードな衛生長靴です。
- すべりにくい耐油底仕様。



衛生長靴

コード	① 24-4527-00	② 24-4527-01	③ 24-4527-02
価格(税抜)	¥4,500	¥4,500	¥4,500
品番	AZ-4435-001		
カラー	ホワイト		
サイズ	22.5cm	23.0cm	23.5cm
足囲	3Eタイプ		
重量	約695g(26.0cm・片足)		
材質	ポリ塩化ビニール		
取り扱い	オートクレープ×、水洗い○		
通常時在庫情報	-		

コード	④ 24-4527-03	⑤ 24-4527-04	⑥ 24-4527-05
価格(税抜)	¥4,500	¥4,500	¥4,500
品番	AZ-4435-001		
カラー	ホワイト		
サイズ	24.0cm	24.5cm	25.0cm
足囲	3Eタイプ		
重量	約695g(26.0cm・片足)		
材質	ポリ塩化ビニール		
取り扱い	オートクレープ×、水洗い○		
通常時在庫情報	-		

コード	⑦ 24-4527-06	⑧ 24-4527-07	⑨ 24-4527-08
価格(税抜)	¥4,500	¥4,500	¥4,500
品番	AZ-4435-001		
カラー	ホワイト		
サイズ	25.5cm	26.0cm	26.5cm
足囲	3Eタイプ		
重量	約695g(26.0cm・片足)		
材質	ポリ塩化ビニール		
取り扱い	オートクレープ×、水洗い○		
通常時在庫情報	-		

コード	⑩ 24-4527-09	⑪ 24-4527-10	⑫ 24-4527-11
価格(税抜)	¥4,500	¥4,500	¥4,500
品番	AZ-4435-001		
カラー	ホワイト		
サイズ	27.0cm	27.5cm	28.0cm
足囲	3Eタイプ		
重量	約695g(26.0cm・片足)		
材質	ポリ塩化ビニール		
取り扱い	オートクレープ×、水洗い○		
通常時在庫情報	-		