

NEW

手術室備品

手術機器

術中・術後  
保護用品サージカル  
ウェア

手術用消耗品

手術室  
関連用品

中材備品

滅菌・  
洗浄機器

滅菌資材

洗浄用品

物品管理  
キャビネット

作業台

器械戸棚・  
保管庫シェルフ・  
ラック

- 国際標準規格 (ISO3394=600×400mm) のトレイに対応したキャビネットです。
- 感染管理に適したトレイビルトイン引出付。



M マツヨシ

## ハーモプラス キャビネット

組立商品 送料別注 受注生産

コード	① 24-7152-00 <input type="checkbox"/>	② 24-7152-01 <input type="checkbox"/>
価格 (税抜)	¥601.600	¥601.600
品番	HP-S6110B	
ハンドル	ビーチ	ブルー
製品サイズ	W655×D532×H2350mm	
トレイ内寸	PT64-05=W548×D348×H47mm(2コ)、PT64-10=W548×D348×H97mm(4コ)、PT64-17=W547×D347×H157mm(2コ)	
材質	本体=パーティクルボード・アルミ複合板、扉=アルミニウム・アルミ複合板、トレイ(ビーチ・ブルー・ニュートラル)=ABS(持続性帯電防止樹脂)、トレイ(透明)=ポリカーボネート	
通常時在庫情報	-	

※ご注文の際には、にサブコードをご指定ください。

【サブコード/トレイカラー】

01 ビーチ 02 ブルー 03 透明 04 ニュートラル

I.V. Injection Trolley



- 作業効率性の高い準備作業台です。
- 国際標準規格 (ISO3394=600×400mm) のトレイに対応。
- テーブルトップは、耐薬品性・耐久性・清拭性に優れたメラミン樹脂を採用しています。



M マツヨシ

ハーモプラス作業台 (60タイプ)  
ハンガー付対面タイプ

送料別注 受注生産

コード	① 24-8015-00 <input type="checkbox"/>	② 24-8015-01 <input type="checkbox"/>
価格 (税抜)	¥265.200	¥265.200
品番	WT-0915B-2	
本体カラー	ビーチ	ブルー
製品サイズ	W900×D550×H1562(台高862)mm	
トレイ内寸	PT64-05=W548×D348×H47mm(1コ)、PT64-10=W548×D348×H97mm(3コ)、PT64-17=W547×D347×H157mm(1コ)	
材質	本体フレーム=アルミニウム、天板=木製抗ウイルス・抗菌メラミン樹脂加工、トレイ(ビーチ・ブルー・ニュートラル)=ABS(持続性帯電防止樹脂)、トレイ(透明)=ポリカーボネート	
キャスター仕様	φ75mm	
通常時在庫情報	-	

※ご注文の際には、にサブコードをご指定ください。

【サブコード/トレイカラー】

01 ビーチ 02 ブルー 03 透明 04 ニュートラル

Working Table

New!

- 天板には抗ウイルス・抗菌メラミン化粧板を表面材として使用しております。



M マツヨシ



## 作業台

送料別注 日本製

コード	① 25-2310-00 <input type="checkbox"/>	② 25-2310-01 <input type="checkbox"/>	③ 25-2310-02 <input type="checkbox"/>
価格 (税抜)	¥793.200	¥793.200	¥573.600
品番	WT-1525B-1		
本体カラー	ビーチ	ブルー	ビーチ
製品サイズ	W1500×D748×H862mm		W1500×D573×H862mm
キャスター仕様	φ75mm(ストッパー付)		
材質	天板=木製(抗ウイルス・抗菌メラミン樹脂加工)、本体=アルミニウム・アルミ複合板		
トレイ内寸	PT64-05=W348×D548×H47mm、PT64-10=W348×D548×H97mm、PT64-17=W347×D547×H157mm		PT64-05=W548×D348×H47mm、PT64-10=W548×D348×H97mm、PT64-17=W547×D347×H157mm
通常時在庫情報	-		
コード	④ 25-2310-03 <input type="checkbox"/>	⑤ 25-2310-04 <input type="checkbox"/>	⑥ 25-2310-05 <input type="checkbox"/>
価格 (税抜)	¥573.600	¥670.600	¥670.600
品番	WT-1524B-1		WT-1529B-1
本体カラー	ブルー	ビーチ	ブルー
製品サイズ	W1500×D573×H862mm		W1500×D804×H862mm
キャスター仕様	φ75mm(ストッパー付)		
材質	天板=木製(抗ウイルス・抗菌メラミン樹脂加工)、本体=アルミニウム・アルミ複合板		
トレイ内寸	PT64-05=W548×D348×H47mm、PT64-10=W548×D348×H97mm、PT64-17=W547×D347×H157mm		PT64-05=W348×D548×H47mm、PT64-10=W348×D548×H97mm、PT64-17=W347×D547×H157mm
通常時在庫情報	-		

※ご注文の際には、にサブコードをご指定ください。

【サブコード/トレイカラー】

01 ビーチ 02 ブルー 03 透明 04 ニュートラル

NEW

手術室備品

手術機器

術中・術後  
保護用品サージカル  
ウェア

手術用消耗品

手術室  
関連用品

中材備品

滅菌・  
洗浄機器

滅菌資材

洗浄用品

Plastic Tray

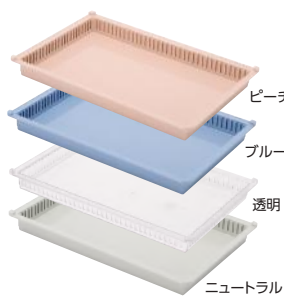

M マツヨシ

## プラスチックトレイ (64-05タイプ)

コード	①01-2547-00□□
価格(税抜)	¥8.800
品番	PT64-05
製品サイズ	600×400×H63mm
内寸	548×348×H47mm
材質	ピーチ・ブルー・ニュートラル=ABS(持続性帯電防止樹脂)、 透明=ポリカーボネート
通常時在庫情報	—

※ご注文の際には、□□にサブコードをご指定ください。

(サブコード/カラー)

01	ピーチ	02	ブルー	03	透明	04	ニュートラル
----	-----	----	-----	----	----	----	--------

## 仕切板

コード	②01-2548-00	③01-2548-01	④01-2548-02
価格(税抜)	¥840	¥220	¥220
品番	PD05-40	PD05-42	PD05-43
カラー	乳白		透明
規格	短辺1/1(346mm)	短辺1/2(169mm)	短辺1/3(110mm)
材質	ポリスチレン樹脂(乳白=ハード、透明=ソフト)		
通常時在庫情報	—		

コード	⑤01-2548-03	⑥01-2548-04	⑦01-2548-05
価格(税抜)	¥880	¥310	¥220
品番	PD05-60	PD05-62	PD05-63
カラー	乳白		透明
規格	長辺1/1(546mm)	長辺1/2(269mm)	長辺1/3(177mm)
材質	ポリスチレン樹脂(乳白=ハード、透明=ソフト)		
通常時在庫情報	—		

コード	⑧01-2548-06	⑨01-2548-07
価格(税抜)	¥220	¥180
品番	PD05-64	PD05-66
カラー	透明	
規格	長辺1/4(130mm)	長辺1/6(84mm)
材質	ポリスチレン樹脂(乳白=ハード、透明=ソフト)	
通常時在庫情報	—	

Plastic Tray

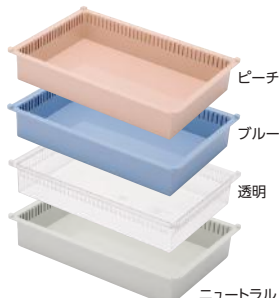

M マツヨシ

## プラスチックトレイ (64-10タイプ)

コード	①01-2547-01□□
価格(税抜)	¥13.200
品番	PT64-10
製品サイズ	600×400×H113mm
内寸	548×348×H97mm
材質	ピーチ・ブルー・ニュートラル=ABS(持続性帯電防止樹脂)、 透明=ポリカーボネート
通常時在庫情報	—

※ご注文の際には、□□にサブコードをご指定ください。

(サブコード/カラー)

01	ピーチ	02	ブルー	03	透明	04	ニュートラル
----	-----	----	-----	----	----	----	--------

## 仕切板

コード	②01-2548-08	③01-2548-09	④01-2548-10
価格(税抜)	¥970	¥310	¥260
品番	PD10-40	PD10-42	PD10-43
カラー	乳白		透明
規格	短辺1/1(346mm)	短辺1/2(169mm)	短辺1/3(109mm)
材質	ポリスチレン樹脂(乳白=ハード、透明=ソフト)		
通常時在庫情報	—		

コード	⑤01-2548-11	⑥01-2548-12	⑦01-2548-13
価格(税抜)	¥1.060	¥400	¥310
品番	PD10-60	PD10-62	PD10-63
カラー	乳白		透明
規格	長辺1/1(546mm)	長辺1/2(269mm)	長辺1/3(176mm)
材質	ポリスチレン樹脂(乳白=ハード、透明=ソフト)		
通常時在庫情報	—		

コード	⑧01-2548-14	⑨01-2548-15
価格(税抜)	¥260	¥220
品番	PD10-64	PD10-66
カラー	透明	
規格	長辺1/4(130mm)	長辺1/6(84mm)
材質	ポリスチレン樹脂(乳白=ハード、透明=ソフト)	
通常時在庫情報	—	

Plastic Tray



M マツヨシ

## プラスチックトレイ (64-17タイプ)

コード	①01-2547-02□□
価格(税抜)	¥17.600
品番	PT64-17
製品サイズ	600×400×H173mm
内寸	547×347×H157mm
材質	ピーチ・ブルー・ニュートラル=ABS(持続性帯電防止樹脂)、 透明=ポリカーボネート
通常時在庫情報	—

※ご注文の際には、□□にサブコードをご指定ください。

(サブコード/カラー)

01	ピーチ	02	ブルー	03	透明	04	ニュートラル
----	-----	----	-----	----	----	----	--------

## 仕切板

コード	②01-2548-16	③01-2548-17	④01-2548-18
価格(税抜)	¥1.100	¥400	¥310
品番	PD17-40	PD17-42	PD17-43
カラー	乳白		透明
規格	短辺1/1(346mm)	短辺1/2(168mm)	短辺1/3(109mm)
材質	ポリスチレン樹脂(乳白=ハード、透明=ソフト)		
通常時在庫情報	—		

コード	⑤01-2548-19	⑥01-2548-20	⑦01-2548-21
価格(税抜)	¥1.230	¥440	¥400
品番	PD17-60	PD17-62	PD17-63
カラー	乳白		透明
規格	長辺1/1(546mm)	長辺1/2(268mm)	長辺1/3(176mm)
材質	ポリスチレン樹脂(乳白=ハード、透明=ソフト)		
通常時在庫情報	—		

コード	⑧01-2548-22
価格(税抜)	¥350
品番	PD17-64
カラー	透明
規格	長辺1/4(129mm)
材質	ポリスチレン樹脂(乳白=ハード、透明=ソフト)
通常時在庫情報	—



M マツヨシ

Plastic Basket

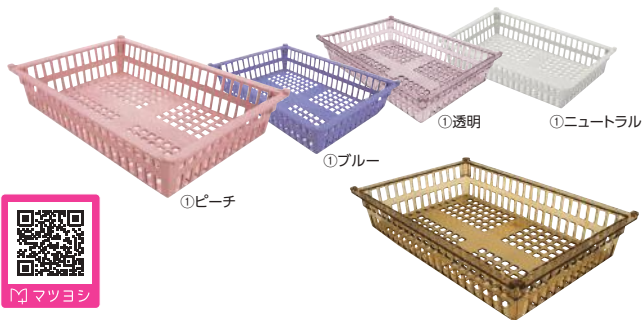

M マツヨシ

## プラスチックバスケット (64-10タイプ) ②

コード	①01-2547-03□□	②01-2547-04
価格(税抜)	¥12.100	¥30.800
品番	PB64-10	PBMX64-10
カラー	※サブコード参照	アンバー
製品サイズ	600×400×H113mm	
内寸	530×330×H97mm	
材質	ピーチ・ブルー・ニュートラル=ABS (持続性帯電防止樹脂)、透明=ポリカーボネート	超耐熱樹脂
通常時在庫情報	—	

※ご注文の際には、□□にサブコードをご指定ください。

(サブコード/カラー)①のみ

01	ピーチ	02	ブルー	03	透明	04	ニュートラル
----	-----	----	-----	----	----	----	--------

## 仕切板

コード	③01-2458-23	④01-2458-24	⑤01-2548-26	⑥01-2548-27
価格(税抜)	¥1.060	¥2.690	¥970	¥2.410
品番	BD10-60	BMD10-60	BD10-40	BMD10-40
カラー	透明	アンバー	透明	アンバー
規格	長辺1/1(529mm)		短辺1/1(328mm)	
材質	ポリスチレン樹脂	超耐熱樹脂	ポリスチレン樹脂	超耐熱樹脂
通常時在庫情報	—			

Plastic Basket

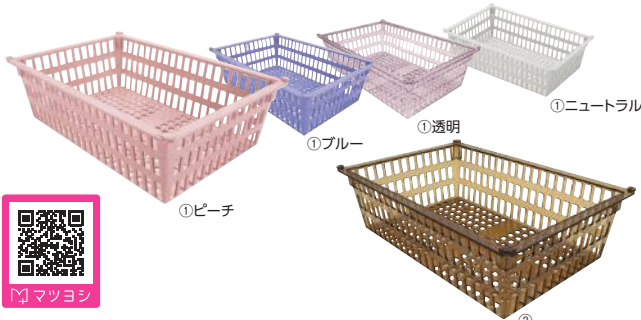

M マツヨシ

## プラスチックバスケット (64-17タイプ) ②

コード	①01-2547-06□□	②01-2547-07
価格(税抜)	¥14.300	¥35.000
品番	PB64-17	PBMX64-17
カラー	※サブコード参照	アンバー
製品サイズ	600×400×H173mm	
内寸	517×317×H157mm	
材質	ピーチ・ブルー・ニュートラル=ABS (持続性帯電防止樹脂)、透明=ポリカーボネート	超耐熱樹脂
通常時在庫情報	—	

※ご注文の際には、□□にサブコードをご指定ください。

(サブコード/カラー)①のみ

01	ピーチ	02	ブルー	03	透明	04	ニュートラル
----	-----	----	-----	----	----	----	--------

## 仕切板

コード	③01-2458-29	④01-2458-30	⑤01-2458-32	⑥01-2458-33
価格(税抜)	¥1.230	¥3.000	¥1.100	¥2.690
品番	BD17-60	BMD17-60	BD17-40	BMD17-40
カラー	透明	アンバー	透明	アンバー
規格	長辺1/1(516mm)		短辺1/1(316mm)	
材質	ポリスチレン樹脂	超耐熱樹脂	ポリスチレン樹脂	超耐熱樹脂
通常時在庫情報	—			

**New!**

- コストダウンと機能性向上を両立しました。
- 取っ手が動線の障害にならない様にフラット式の引き手ハンドルを採用しました。
- シャッターの鍵位置も使いやすい上部へ変更しました。



②シャッター開き

2350mm

組立商品 荷送料別途 日本製

**メディカルモジュールPRO**

コード	① 25-3728-00	② 25-3728-01	③ 25-3728-02	④ 25-3728-03	⑤ 25-3728-04	⑥ 25-3728-05	⑦ 25-3728-06
価格(税抜)	¥103,000	¥463,000	¥466,000	¥378,000	¥498,000	¥464,000	¥198,000
品番	KH-6001FT	KH-5502-01S-C	KH-5512FT-01S-C	KH-5542FT	KH-5601	KH-5521FT-01S-P	KH-5005FT
規格	トップモジュールミドルタイプ	テイスツールモジュールシャッタータイプ	テイスツールモジュールシャッタータイプ/引出し1段	カテーテルモジュールシャッタータイプ	スライド式カテーテルハンガーモジュールシャッタータイプ	薬剤モジュールセキュリティタイプ/引出し1段	オープンモジュールハーフウッド扉ドラッグケースタイプ
製品サイズ	W700×D558×H660mm	W700×D558×H1600mm			W700×D558×H800mm		W700×D558×H800mm
材質	低圧メラミン(パーチクルボード)板厚:18mm、木口:3Dアクリルエッジ(シルバー)、アルミ製フラット式引き手ハンドル	低圧メラミン(パーチクルボード)板厚:18mm、木口:3Dアクリルエッジ(シルバー)、シャッター:ABS製ブラッシュャッター(グレー)	低圧メラミン(パーチクルボード)板厚:18mm、木口:3Dアクリルエッジ(シルバー)、シャッター:ABS製ブラッシュャッター(グレー)、アルミ製フラット式引き手ハンドル	低圧メラミン(パーチクルボード)板厚:18mm、木口:3Dアクリルエッジ(シルバー)、ABS製ブラッシュャッター(グレー)	低圧メラミン(パーチクルボード)板厚:18mm、木口:3Dアクリルエッジ(シルバー)、シャッター:ABS製ブラッシュャッター(グレー)、アルミ製フラット式引き手ハンドル	低圧メラミン(パーチクルボード)板厚:18mm、木口:3Dアクリルエッジ(シルバー)、シャッター:ABS製ブラッシュャッター(グレー)、アルミ製フラット式引き手ハンドル	低圧メラミン(パーチクルボード)板厚:18mm、木口:3Dアクリルエッジ(シルバー)、アルミ製フラット式引き手ハンドル
付属品	テイスツール透明(S×1,M×4,L×2)	テイスツール透明(S×1,M×4,L×1)	可動棚板3枚	5本掛スライド式カテーテルフック5本	テイスツールピンク(S×3,M×3)	ドラッグケース(Sクリア)×24個	
通常時在庫情報	-						
コード	⑧ 25-3728-07	⑨ 25-3728-08	⑩ 25-3728-09	⑪ 25-3728-10	⑫ 25-3728-11	⑬ 25-3728-12	
価格(税抜)	¥165,000	¥118,000	¥202,000	¥69,000	¥242,000	¥23,000	
品番	KH-5200FT-01S-P	KH-5020FT	KH-5201FT-01S-C	KH-5010-01S	KH-5202FT-01S-P	KH-6100	
規格	引出しモジュールオープンタイプ/引出し1段	多目的モジュールウッド扉	引出しモジュールアクリル扉タイプ/引出し1段	作業台モジュールオープンタイプ	引出しモジュールシャッタータイプ/引出し1段	ベースモジュール	
製品サイズ	W700×D558×H800mm		W700×D540×H800mm	W700×D540×H800mm	W700×D558×H800mm	W699×D530×H90mm	
材質	低圧メラミン(パーチクルボード)板厚:18mm、木口:3Dアクリルエッジ(シルバー)、アルミ製フラット式引き手ハンドル	低圧メラミン(パーチクルボード)板厚:18mm、木口:3Dアクリルエッジ(シルバー)	低圧メラミン(パーチクルボード)板厚:18mm、木口:3Dアクリルエッジ(シルバー)、アルミ製フラット式引き手ハンドル	低圧メラミン(パーチクルボード)板厚:18mm、木口:3Dアクリルエッジ(シルバー)	低圧メラミン(パーチクルボード)板厚:18mm、木口:3Dアクリルエッジ(シルバー)、アルミ製フラット式引き手ハンドル	低圧メラミン(パーチクルボード)板厚:18mm	
付属品	テイスツールピンク(S×2,M×2)	可動棚板2枚	テイスツール透明(S×1,M×2)	可動棚板1枚、ボールフック4本掛	テイスツールピンク(S×2,M×1)		
通常時在庫情報	-						

※他のトレイカラーの組み合わせもごさいますので、お問い合わせください。

Tray Storage Trolley

- コストパフォーマンスに優れ、中央材料室やサブライセンターのラックに最適です。
- 中央材料室やサブライセンターで使用するコンテナを置く棚板タイプと医療材料を収納して払い出すトレータイプ。
- 基本ユニットに部材を追加するだけで簡単に増設できます。



**メディカルラック**

組立商品 荷送料別途 受注生産

コード	① 24-6314-00	② 24-6314-01	③ 24-6315-00	④ 24-6315-01
価格(税抜)	¥584,000	¥430,000	¥514,000	¥360,000
品番	KN-852-01S	KN-852-02S	KN-862-01S	KN-862-02S
規格	スリム・トレー付	スリム・トレーなし	ワイド・トレー付	ワイド・トレーなし
製品サイズ	W908×D714×H1950mm		W1308×D514×H1950mm	
材質	本体=スチール			
付属品	テイスツール(S×4コ、M×8コ、L×6コ)、ステンレスパネル×4枚	ステンレスパネル×12枚	テイスツール(S×4コ、M×8コ、L×6コ)、ステンレスパネル×4枚	ステンレスパネル×12枚
通常時在庫情報	-			

※ご注文の際には、□□にサブコードをご指定ください。

【サブコード/トレーカラー】①③のみ  
01 透明 02 ピンク

Tray Storage Trolley

- セキュリティや利便性、防塵性に優れたシャッタータイプ。
- 本体は4色、トレーは2色からお選びいただけます。



①透明  
マツヨシ  
荷送料別注 受注生産

### テイスウカート(シャッタータイプ)シングル

コード	① 24-5300-00	② 24-5300-01	③ 24-5300-02	④ 24-5300-03
価格(税抜)	¥457.000	¥457.000	¥457.000	¥457.000
品番	KK-220-01SET	KK-220-02SET	KK-220-03SET	KK-220-04SET
本体	ライトブルー	ライトグリーン	ピンク	ホワイト
製品サイズ	W820×D600×H1377mm			
材質	本体=スチール、シャッター=ABS、取っ手=アルミ、トレー=ABS樹脂(帯電防止加工)			
キャスター仕様	φ125mm(双輪・ストッパー2コ付)			
付属品	テイスウトレー(S×2・M×4・L×1)			
仕様	レール15段×1列			
通常時在庫情報	-			

※ご注文の際には、□□にサブコードをご指定ください。

(サブコード/トレーカラー)

01	透明	02	ピンク
----	----	----	-----

Tray Storage Trolley

- セキュリティや利便性、防塵性に優れたシャッタータイプ。
- 本体は4色、トレーは2色からお選びいただけます。



③ピンク  
マツヨシ  
荷送料別注 受注生産

### テイスウカート(シャッタータイプ)ダブル

コード	① 24-5301-00	② 24-5301-01	③ 24-5301-02	④ 24-5301-03
価格(税抜)	¥684.000	¥684.000	¥684.000	¥684.000
品番	KK-221-01SET	KK-221-02SET	KK-221-03SET	KK-221-04SET
本体	ライトブルー	ライトグリーン	ピンク	ホワイト
製品サイズ	W1066×D800×H1377mm			
材質	本体=スチール、シャッター=ABS、取っ手=アルミ、トレー=ABS樹脂(帯電防止加工)			
キャスター仕様	φ125mm(双輪・ストッパー2コ付)			
付属品	テイスウトレー(S×4・M×8・L×2)			
仕様	レール15段×2列			
通常時在庫情報	-			

※ご注文の際には、□□にサブコードをご指定ください。

(サブコード/トレーカラー)

01	透明	02	ピンク
----	----	----	-----

Plastic Basket

- ISO3394規格に準拠した600×400mmトレー。
- 出し入れしやすいので使い勝手が良く、小さめの医療材料やアンプル類の収納に最適です。



①透明



①ピンク

### テイスウトレーS

コード	① 24-5302-00
価格(税抜)	¥9.000
品番	KK-602
製品サイズ	W600×D400×H47mm
材質	ABS樹脂(帯電防止加工)
通常時在庫情報	-



マツヨシ

※ご注文の際には、□□にサブコードをご指定ください。

(サブコード/カラー)

01	透明	02	ピンク
----	----	----	-----

### 専用デバイダー(仕切板)

コード	② 24-5302-10	③ 24-5302-11
価格(税抜)	¥850	¥900
品番	KK-602-01	KK-602-02
カラー	透明	
規格	ショート	ロング
製品サイズ	W358×D6×H40mm	W558×D6×H40mm
通常時在庫情報	-	

Plastic Basket

- ISO3394規格に準拠した600×400mmトレー。
- 少し深さがあるタイプで、小さめのボトル類から大きめの医療材料まで収納できます。



①透明



①ピンク

### テイスウトレーM

コード	① 24-5303-00
価格(税抜)	¥13.000
品番	KK-603
製品サイズ	W600×D400×H112mm
材質	ABS樹脂(帯電防止加工)
通常時在庫情報	-



マツヨシ

※ご注文の際には、□□にサブコードをご指定ください。

(サブコード/カラー)

01	透明	02	ピンク
----	----	----	-----

### 専用デバイダー(仕切板)

コード	② 24-5303-10	③ 24-5303-11
価格(税抜)	¥1.000	¥1.050
品番	KK-603-01	KK-603-02
カラー	透明	
規格	ショート	ロング
製品サイズ	W358×D6×H105mm	W558×D6×H105mm
通常時在庫情報	-	

Plastic Basket

- ISO3394規格に準拠した600×400mmトレー。
- ボトルを立てたり、箱物を積んだり、様々な使い方ができます。

※専用デバイダーはトレーMと共通のため、トレー内下部に少しすきまができます。



①透明



①ピンク

### テイスウトレーL

コード	① 24-5304-00
価格(税抜)	¥17.000
品番	KK-604
製品サイズ	W600×D400×H170mm
材質	ABS樹脂(帯電防止加工)
通常時在庫情報	-



マツヨシ

※ご注文の際には、□□にサブコードをご指定ください。

(サブコード/カラー)

01	透明	02	ピンク
----	----	----	-----

### 専用デバイダー(仕切板)

コード	② 24-5303-10	③ 24-5303-11
価格(税抜)	¥1.000	¥1.050
品番	KK-603-01	KK-603-02
カラー	透明	
規格	ショート	ロング
製品サイズ	W358×D6×H105mm	W558×D6×H105mm
通常時在庫情報	-	

- 複数のコンテナを収納して搬送できるアルミフレームの軽量カートです。
  - シャッター付きですので、コンテナの落下やゴミの侵入を防ぎ、プライバシー保護にも役立ちます。
  - ①～④は64コンテナを自由に組み替えてきます(64-10はレール2段分、64-16はレール3段分使用します)。
  - ⑤～⑩は34コンテナを自由に組み替えてきます(34-04はレール1段分、34-10はレール2段分使用します)。
- ※64コンテナ・34コンテナは別売です。



送料別途 受注生産

### Mコンテナカート64

コード	① 24-3396-00	② 24-3396-01	③ 24-3396-02	④ 24-3396-03
価格(税抜)	¥250.000	¥290.000	¥310.000	¥330.000
品番	MCR018HT	MCR019HT	MCR020HT	MCR021HT
製品サイズ	W803×D536×H1111mm	W803×D536×H1291mm	W803×D536×H1471mm	W803×D536×H1651mm
重量	35kg	40kg	45kg	50kg
材質	本体=アルミ			
キャスター仕様	φ125mm(対角ストッパー付)			
レール段数	1列12段	1列15段	1列18段	1列21段
通常時在庫情報	-			

送料別途 受注生産

### Mコンテナカート34

コード	⑤ 24-3396-10	⑥ 24-3396-11	⑦ 24-3396-12	⑧ 24-3396-13	⑨ 24-3396-14	⑩ 24-3396-15
価格(税抜)	¥250.000	¥270.000	¥290.000	¥330.000	¥400.000	¥460.000
品番	MCR009HT	MCR011HT	MCR012HT	MCR014HT	MCR015HT	MCR017HT
製品サイズ	W840×D536×H1111mm	W840×D536×H1471mm	W1177×D536×H1111mm	W1177×D536×H1471mm	W1514×D536×H1111mm	W1514×D536×H1471mm
重量	40kg	55kg	60kg	76kg	80kg	97kg
材質	本体=アルミ					
キャスター仕様	φ125mm(対角ストッパー付)					
レール段数	2列12段	2列18段	3列12段	3列18段	4列12段	4列18段
通常時在庫情報	-					

Tray Storage Trolley



- 耐久性の高いフレーム構造のカートで、コンテナは両面から引き出しできます。
  - ①～④は64コンテナを自由に組み替えてきます(64-10はレール2段分、64-16はレール3段分使用します)。
  - ⑤～⑩は64コンテナを横方向に、34コンテナを縦方向に前後並列して収納できます(34-04はレール1段分、34-10はレール2段分使用します)。
- ※64コンテナ・34コンテナは別売です。



送料別途 受注生産

### KSOコンテナカート64

コード	① 24-3397-00	② 24-3397-01	③ 24-3397-02	④ 24-3397-03
価格(税抜)	¥110.000	¥115.000	¥170.000	¥190.000
品番	MCR024IV	MCR026IV	MCR025IV	MCR027IV
製品サイズ	W770×D504×H1032mm	W770×D504×H1332mm	W1409×D504×H1032mm	W1409×D504×H1332mm
重量	22kg	24kg	47kg	49kg
材質	本体=スチール			
キャスター仕様	φ100mm(対角ストッパー付)			
レール段数	1列12段	1列16段	2列12段	2列16段
通常時在庫情報	-			

送料別途 受注生産

### KSOコンテナカート46

コード	⑤ 24-3397-10	⑥ 24-3397-11	⑦ 24-3397-12	⑧ 24-3397-13
価格(税抜)	¥130.000	¥150.000	¥210.000	¥240.000
品番	MCR028IV	MCR030IV	MCR029IV	MCR031IV
製品サイズ	W571×D657×H1032mm	W571×D657×H1332mm	W1011×D657×H1032mm	W1011×D657×H1332mm
重量	22kg	24kg	47kg	49kg
材質	本体=スチール			
キャスター仕様	φ100mm(対角ストッパー付)			
レール段数	1列12段	1列16段	2列12段	2列16段
通常時在庫情報	-			

Tray Storage Cabinet



- 1台で大小のコンテナを収納でき、両側から出し入れ可能な収納棚です。
  - ①～③は64コンテナを自由に組み替えてきます(64-10はレール2段分、64-16はレール3段分使用します)。
  - ④～⑥は64コンテナを横方向に、34コンテナを縦方向に前後並列して収納できます(34-04はレール1段分、34-10はレール2段分使用します)。
- ※64コンテナ・34コンテナは別売です。



送料別途 受注生産

### KSOコンテナキャビネット64

コード	① 24-5310-00	② 24-5310-01	③ 24-5310-02
価格(税抜)	¥162.000	¥277.000	¥392.000
品番	MSL020IV	MSL021IV	MSL022IV
製品サイズ	W679×D474×H1800mm	W1318×D474×H1800mm	W1957×D474×H1800mm
重量	23kg	40kg	57kg
材質	本体=スチール		
レール段数	1列24段	2列24段	3列24段
通常時在庫情報	-		

送料別途 受注生産

### KSOコンテナキャビネット46

コード	④ 24-5311-00	⑤ 24-5311-01	⑥ 24-5311-02
価格(税抜)	¥196.000	¥327.000	¥458.000
品番	MSL023IV	MSL024IV	MSL025IV
製品サイズ	W480×D634×H1800mm	W920×D634×H1800mm	W1360×D634×H1800mm
重量	25kg	48kg	67kg
材質	本体=スチール		
レール段数	1列24段	2列24段	3列24段
通常時在庫情報	-		



※印刷の都合上、商品の色・素材感が実物と多少異なる場合がございます。 ※写真の中には、商品以外の品が添えられている場合がございます。  
 ※掲載商品以外の仕様・規格につきましては、お問い合わせください。 ※都度問合せ( )内の数値は目安納期日数です。正確な納期についてはお問い合わせください。

## Plastic Basket

●新色ピンクが追加。

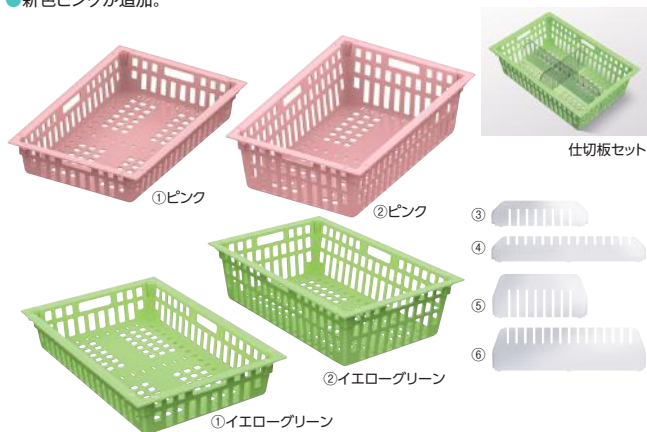

## KMバスケットコンテナ64

荷送料  
別途

コード	① 24-3398-00	② 24-3398-01
価格(税抜)	¥7,800	¥8,800
品番	MCN005	MCN006
規格	64-10	64-16
製品サイズ	W600×D400×H105.5mm	W600×D400×H165.5mm
材質	ABS(帯電防止剤入)	
通常時在庫情報	-	



マツヨシ

※ご注文の際には、□□にサブコードをご指定ください。

【サブコード/カラー】

01 イエローグリーン 02 ピンク

荷送料  
別途

## 専用仕切板

コード	③ 24-3398-10	④ 24-3398-11	⑤ 24-3398-12	⑥ 24-3398-13
価格(税抜)	¥550	¥680	¥650	¥780
品番	MCN010TP	MCN009TP	MCN012TP	MCN011TP
規格	64-10S	64-10L	64-16S	64-16L
通常時在庫情報	-			

## Plastic Tray

- 注射薬をセット(払い出し)するのに最適です。
- 仕切板により、細かく分類できます。
- 目安として注射薬バッグ500mlが4コは収まります。

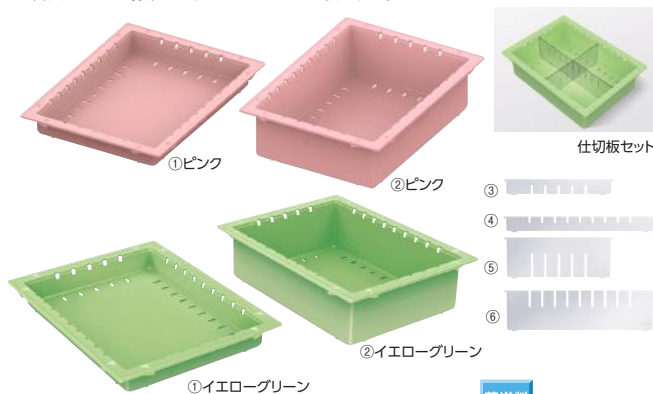

## KMコンテナ34

荷送料  
別途

コード	① 24-3399-00	② 24-3399-01
価格(税抜)	¥3,800	¥4,800
品番	MCN013	MCN014
規格	34-04	34-10
製品サイズ	W400×D300×H45.5mm	W400×D300×H105.5mm
材質	ABS(帯電防止剤入)	
通常時在庫情報	-	



マツヨシ

※ご注文の際には、□□にサブコードをご指定ください。

【サブコード/カラー】

01 イエローグリーン 02 ピンク

荷送料  
別途

## 専用仕切板

コード	③ 24-3399-10	④ 24-3399-11	⑤ 24-3399-12	⑥ 24-3399-13
価格(税抜)	¥460	¥580	¥560	¥680
品番	MCN016TP	MCN015TP	MCN018TP	MCN017TP
規格	34-04S	34-04L	34-10S	34-10L
通常時在庫情報	-			

## Side basket

- 後付け可能なちょっとした収納に最適なバスケット。
- 使い捨て手袋や消毒液をしっかりホールドでき、カテテルなどの長物にも対応できます。



## KMサイドバスケット

荷送料  
別途 受注  
生産

コード	① 24-6316-00	② 24-6316-01
価格(税抜)	¥10,000	¥15,000
品番	MOP009HT	MOP010HT
規格	M	L
製品サイズ	W270×D142.8×H155mm	W270×D142.8×H495mm
有効内寸	W250×D87×H145mm	W250×D87×H485mm
重量	810g	3.15kg
材質	スチール	
耐荷重	2kg	
通常時在庫情報	-	



マツヨシ

※取付可能なカートにつきましては、お問い合わせください。

## Facing Stand

- 医療材料を前出しすることで適正在庫管理ができるスタンドです。
- 裏面にマグネットシート付きですので既存のスチール棚でも使えます。
- 正面には90×40mmのカードが収納できます。

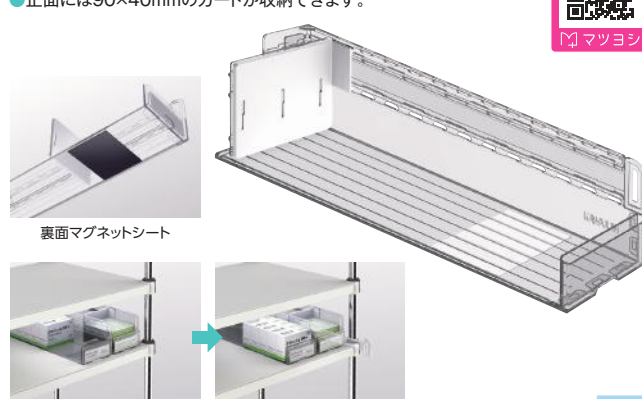

裏面マグネットシート

## KMフェイスングスタンドL44

荷送料  
別途

コード	① 24-6317-00
価格(税抜)	¥2,500
品番	MSG011TP
製品サイズ	W107×D442.5×H100mm
重量	460g
材質	ABS
通常時在庫情報	-

## Prescription Tray

- コンテナにケースを取り付けることにより、処方箋をわかりやすく保管し薬の管理が行えます。
- A4用紙を4つ折りにして入れることができます。

## KM処方箋ケース

荷送料  
別途

コード	① 24-6318-00
価格(税抜)	¥500
品番	MSG012TP
製品サイズ	W230×D21.4×H93.7mm
重量	28g
材質	ポリプロピレン(透明ヒンジグレード)
通常時在庫情報	-



マツヨシ

※取付可能なカートにつきましては、お問い合わせください。



NEW

手術室備品

手術機器

術中・術後  
保護用品サージカル  
ウェア

手術用消耗品

手術室  
関連用品

中材備品

滅菌・  
洗浄機器

滅菌資材

洗浄用品

- 収納物に合わせてトレーを自由に組み替えてできる定数管理に適したワゴン。レー尔段数12段×1列。
- スーパーサイレントキャスター仕様ですので、静かでスムーズに移動・走行できます。落とし込み天板を採用していますので、落下の心配がありません。トレーは裏側からも引き出せます。



## キャビトレイワゴン

荷送料  
別途 受注  
生産

コード	① 24-8290-00
価格(税抜)	¥207,000
品番	TKC-A5TR
カラー	ピンク
サイズ	W700×D460×H1115mm(取手含まず)
重量	39kg
材質	棚板=ステンレス、フレーム=アルミ、トレー=樹脂
キャスター仕様	φ125mm(スーパーサイレント仕様)
付属品	浅型トレー・深型トレー各4枚
通常時在庫情報	-



M マツヨシ

Tray Storage Trolley

- 上部に天板のないオープンタイプ。フレームのみの構成ですので、軽量でラクに移動することができます。レー尔段数12段×1列。
- スーパーサイレントキャスター仕様ですので、静かでスムーズに移動・走行できます。

キャビトレイワゴン  
(オープンタイプ)荷送料  
別途 受注  
生産

コード	① 24-8291-00
価格(税抜)	¥187,000
品番	TKC-A5TR-HN
カラー	ピンク
サイズ	W700×D460×H1115mm(取手含まず)
重量	33kg
材質	フレーム=アルミ、トレー=樹脂
キャスター仕様	φ125mm(スーパーサイレント仕様)
付属品	浅型トレー・深型トレー各4枚
通常時在庫情報	-



M マツヨシ

Tray Storage Trolley



M マツヨシ

## キャビトレイ用仕切板

コード	① 01-3583-01	② 01-3583-02	③ 01-3584-01	④ 01-3584-02
価格(税抜)	¥500	¥450	¥800	¥700
品番	TR-3	TR-4	TR-5	TR-6
カラー	アイボリー			
規格	浅型-長	浅型-短	深型-長	深型-短
サイズ	W558×D30×H4mm	W358×D30×H4mm	W558×D110×H4mm	W358×D110×H4mm
重量	50g	30g	180g	120g
材質	樹脂			
通常時在庫情報	-			

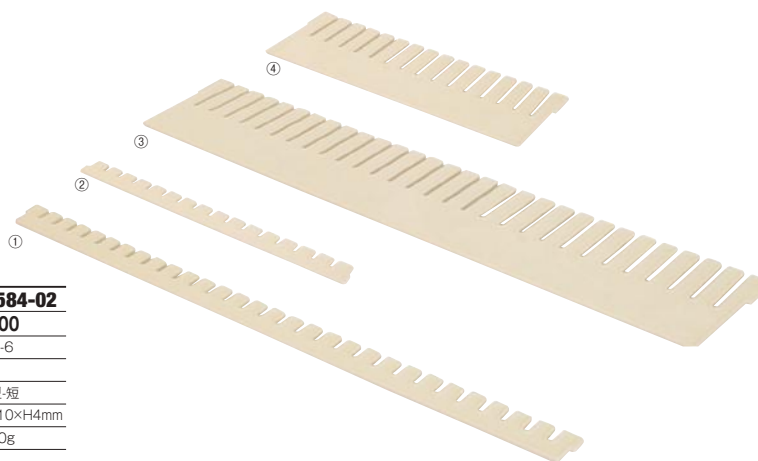

Working Table

Working Table

- ステンレスSUS430製。リーズナブルタイプ。

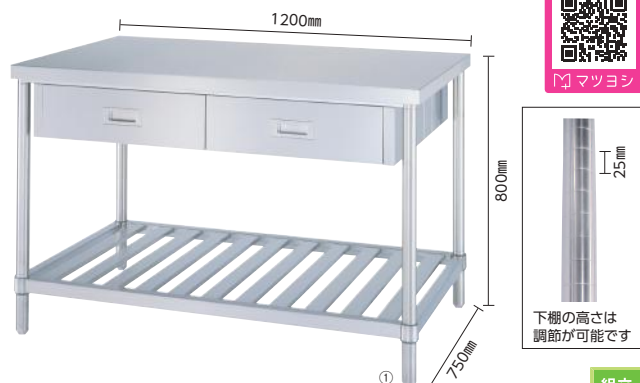

M マツヨシ

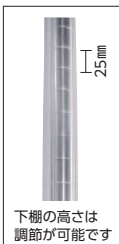
下棚の高さは  
調節が可能です

## ステンレス作業台(引出付)

組立  
商品

コード	① 23-5216-00	② 23-5216-01	③ 23-5216-02
価格(税抜)	¥126,000	¥156,000	¥186,000
品番	No.12075	No.15075	No.18075
製品サイズ	W1200×D750×H800mm	W1500×D750×H800mm	W1800×D750×H800mm
重量	57.5kg	71.2kg	86kg
材質	ステンレス(SUS430)		
引出数	4コ(両面)	6コ(両面)	8コ(両面)
通常時在庫情報	-		

- ステンレスSUS430製。リーズナブルタイプ。



M マツヨシ

下棚の高さは  
調節が可能です

## ステンレス作業台(引出付)

組立  
商品

コード	① 24-2459-00	② 24-2459-01	③ 24-2459-02
価格(税抜)	¥96,000	¥116,000	¥136,000
品番	No.12060	No.15060	No.18060
製品サイズ	W1200×D600×H800mm	W1500×D600×H800mm	W1800×D600×H800mm
重量	41.4kg	52.1kg	62.1kg
材質	ステンレス(SUS430)		
キャスター仕様	φ75mm(ストッパー付)		
引出数	2コ(片面)	3コ(片面)	4コ(片面)
通常時在庫情報	-		

Working Table

マツヨシ  
オリジナル

●引出付、棚付、キャスター付。

SUS304



マツヨシ



MATSUYOSHI

## マツヨシ ステンレス作業台(引出付)

荷送料  
別途 受注  
生産

コード	① 03-2617-04	② 03-2617-05	③ 03-2617-06	④ 03-2617-07
価格(税抜)	¥180,000	¥210,000	¥235,000	¥280,000
品番	MY-3009E	MY-3009F	MY-3009G	MY-3009H
製品サイズ	W900×D600× H800mm	W1200×D600× H800mm	W1500×D600× H800mm	W1800×D600× H800mm
材質	ステンレス(SUS304)			
キャスター仕様	φ75mm(対角ストッパー付)			
引出数	2コ(片面)	3コ(片面)	4コ(片面)	
通常時在庫情報	-			

Working Table

マツヨシ  
オリジナル

●引出付、棚付。

SUS304



マツヨシ

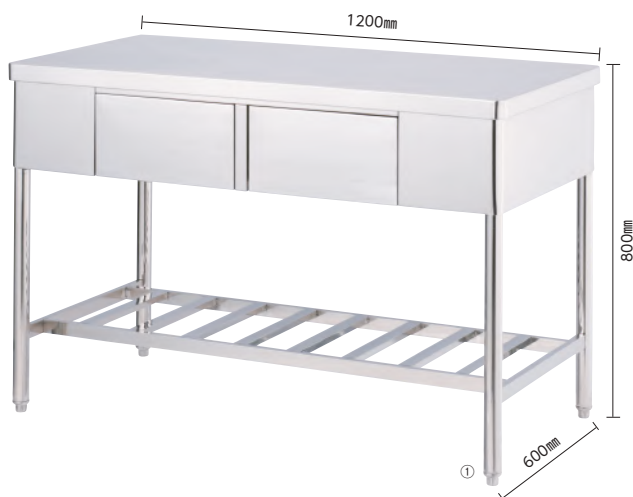

MATSUYOSHI

## マツヨシ ステンレス作業台(引出付)

荷送料  
別途 受注  
生産

コード	① 23-5406-00	② 23-5406-01	③ 23-5406-02	④ 23-5406-03
価格(税抜)	¥270,000	¥290,000	¥330,000	¥388,000
品番	MY-3005N	MY-3006N	MY-3001N	MY-3002N
製品サイズ	W1200×D600× H800mm	W1500×D750× H800mm	W1800×D900×H800mm	
材質	ステンレス(SUS304)			
引出数	2コ(片面)	4コ(両面)	4コ(両面)	6コ(両面)
通常時在庫情報	-			

Working Table

マツヨシ  
オリジナル

●キャスター付。

SUS304



マツヨシ



MATSUYOSHI

## マツヨシ ステンレス作業台

荷送料  
別途 受注  
生産

コード	① 03-2616-04	② 03-2616-05	③ 03-2616-06	④ 03-2616-07
価格(税抜)	¥59,500	¥99,000	¥120,000	¥130,000
品番	MY-3008E	MY-3008F	MY-3008G	MY-3008H
製品サイズ	W900×D600× H800mm	W1200×D600× H800mm	W1500×D600× H800mm	W1800×D600× H800mm
材質	ステンレス(SUS304)			
キャスター仕様	φ75mm(対角ストッパー付)			
通常時在庫情報	-			

Working Table

マツヨシ  
オリジナル

●棚付。

SUS304



マツヨシ

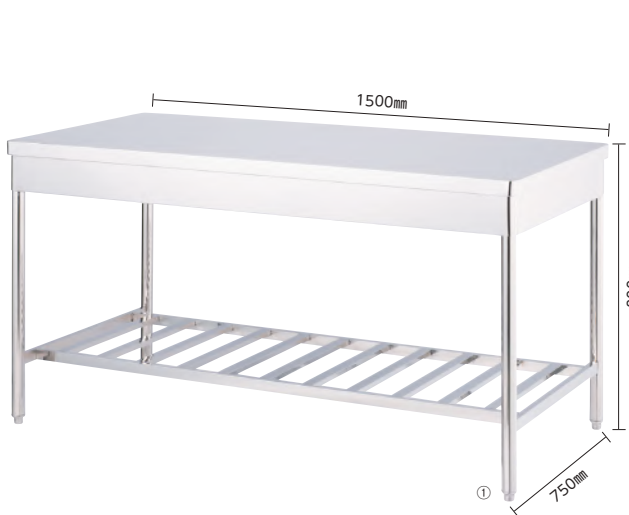

MATSUYOSHI

## マツヨシ ステンレス作業台

荷送料  
別途 受注  
生産

コード	① 23-5407-00	② 23-5407-01
価格(税抜)	¥176,000	¥220,000
品番	MY-3003N	MY-3004N
製品サイズ	W1500×D750×H800mm	W1800×D900×H800mm
材質	ステンレス(SUS304)	
通常時在庫情報	-	

NEW

手術室備品

手術機器

術中・術後  
保護用品サージカル  
ウェア

手術用消耗品

手術室  
関連用品

中材備品

滅菌・  
洗浄機器

滅菌資材

洗浄用品

物品管理  
キャビネット

作業台

器械戸棚・  
保管庫  
シェルフ・  
ラック



NEW

- 手術室備品
- 手術機器
- 術中・術後保護用品
- サージカルウェア
- 手術用消耗品
- 手術室関連用品
- 中材備品
- 滅菌・洗浄機器
- 滅菌資材
- 洗浄用品

- 物品管理キャビネット
- 作業台
- 器械戸棚・保管庫
- シェルフ・ラック

Instrument Display Cabinet

**SUS304** ●硝子引戸仕様。

①

QRコード: マツヨシ

荷送料別途 受注生産

器械戸棚

コード	① 23-5383-00	② 23-5383-01
価格(税抜)	¥395,000	¥478,000
品番	KS-911NG	KS-1211NG
製品サイズ	W900×D360×H1700mm	W1200×D450×H1700mm
材質	ステンレス(SUS304)	
仕様	扉=引戸式硝子2枚戸(錠付)、棚板=自在式(6mm厚硝子5枚付)	
通常時在庫情報	-	

Instrument Display Cabinet

**SUS304** ●上段硝子引戸、下段ステンレス引戸仕様。

①

QRコード: マツヨシ

荷送料別途 受注生産

器械戸棚

コード	① 23-5384-00	② 23-5384-01
価格(税抜)	¥452,000	¥540,000
品番	KS-912NG	KS-1212NG
製品サイズ	W900×D360×H1700mm	W1200×D450×H1700mm
材質	ステンレス(SUS304)	
仕様	上段=引戸式硝子2枚戸(錠付)、下段=引戸式ステンレス2枚戸(錠付)、棚板=自在式(6mm厚硝子4枚付)	
通常時在庫情報	-	

Instrument Display Cabinet

**SUS304** ●上段硝子引戸、中段引出、下段ステンレス引戸仕様。

①

QRコード: マツヨシ

荷送料別途 受注生産

器械戸棚

コード	① 23-5385-00	② 23-5385-01
価格(税抜)	¥478,000	¥570,000
品番	KS-913NG	KS-1213NG
製品サイズ	W900×D360×H1700mm	W1200×D450×H1700mm
材質	ステンレス(SUS304)	
仕様	上段=引戸式硝子2枚戸(錠付)、中段=引出2コ(スライドレール式)、下段=引戸式ステンレス2枚戸(錠付)、棚板=自在式(6mm厚硝子4枚付)	
通常時在庫情報	-	

Instrument Display Cabinet

**SUS304** ●硝子右片開扉仕様。

①

QRコード: マツヨシ

荷送料別途 受注生産

器械戸棚

コード	① 23-5386-00
価格(税抜)	¥240,000
品番	KS-550NG
製品サイズ	W500×D360×H1550mm
材質	ステンレス(SUS304)
仕様	扉=右片開式硝子扉(錠付)、棚板=自在式(6mm厚硝子5枚付)
通常時在庫情報	-

Instrument Display Cabinet

●ステンレスSUS430製。リーズナブルタイプ。  
●耐震固定金具付。

②

QRコード: マツヨシ

組立商品

ステンレス保管庫

コード	① 23-5215-00	② 23-5215-01
価格(税抜)	¥185,000	¥224,000
品番	No.9045	No.12045
製品サイズ	W900×D450×H1750mm	W1200×D450×H1750mm
重量	74kg	94kg
材質	ステンレス(SUS430)	
引出数	2コ	3コ
仕様	上段=引戸式硝子2枚戸(錠付)、下段=引戸式ステンレス2枚戸(錠付)、棚板=上下各1段	
通常時在庫情報	-	

Instrument Display Cabinet

●ステンレスSUS430製。リーズナブルタイプ。  
●耐震固定金具付。

②

QRコード: マツヨシ

組立商品

ステンレス保管庫

コード	① 24-2458-00	② 24-2458-01
価格(税抜)	¥160,000	¥188,000
品番	No.9045-02	No.12045-02
製品サイズ	W900×D450×H1750mm	W1200×D450×H1750mm
重量	67kg	82kg
材質	ステンレス(SUS430)	
仕様	上段=引戸式硝子2枚戸(錠付)、下段=引戸式ステンレス2枚戸(錠付)、棚板=上下各1段	
通常時在庫情報	-	

NEW

手術室備品

手術機器

術中・術後  
保護用品サージカル  
ウェア

手術用消耗品

手術室  
関連用品

中材備品

滅菌・  
洗浄機器

滅菌資材

洗浄用品

物品管理  
キャビネット

作業台

器械戸棚・  
保管庫シェルフ・  
ラック

- 抗菌クリアコーティング(抗菌アクリル樹脂)の防錆加工により、耐食性に優れています。
- 棚1段(間口1220mm)あたり250kgの耐荷重で、重量がかかるほど固定強度が増します。
- スプリング構造の柱と棚板による勘合方式を採用。
- ボルトやナットが不要で、木づち1本で簡単に組み立てられます。



### スタンダードエレクターシェルフ 奥行310mmシリーズ 4段

組立商品 荷送料別途

コード	① 19-8325-01	② 19-8325-02	③ 19-8325-03	④ 19-8325-04	⑤ 19-8325-05	⑥ 19-8325-06	⑦ 19-8325-07	⑧ 19-8325-08
価格(税抜)	¥34.000	¥36.000	¥41.600	¥43.600	¥49.600	¥51.600	¥57.200	¥59.200
品番	S610・S1580	S610・S1830	S910・S1580	S910・S1830	S1220・S1580	S1220・S1830	S1520・S1580	S1520・S1830
W×D×H	605×313×1606mm	605×313×1860mm	912×313×1606mm	912×313×1860mm	1213×313×1606mm	1213×313×1860mm	1520×313×1606mm	1520×313×1860mm
材質	棚板・ボール=クロームメッキ(抗菌クリアコーティング仕上・防錆加工)							
アジャストボルト 調節範囲	17mm							
棚板耐荷重	250kg(間口1220mm)							
棚板高さ調節	127mmピッチ							
通常時在庫情報	-							

※他のエレクターシェルフシリーズとの互換性はありませぬ。

組立商品 荷送料別途

### 奥行460mmシリーズ 4段

コード	⑨ 03-2660-40	⑩ 03-2660-05	⑪ 03-2660-41	⑫ 03-2660-17	⑬ 03-2660-42	⑭ 03-2660-29	⑮ 03-2660-43	⑯ 03-2660-35
価格(税抜)	¥43.000	¥45.000	¥53.400	¥55.400	¥65.400	¥67.400	¥72.200	¥74.200
品番	M610・M1580	M610・M1830	M910・M1580	M910・M1830	M1220・M1580	M1220・M1830	M1520・M1580	M1520・M1830
W×D×H	605×464×1606mm	605×464×1860mm	912×464×1606mm	912×464×1860mm	1213×464×1606mm	1213×464×1860mm	1520×464×1606mm	1520×464×1860mm
材質	棚板・ボール=クロームメッキ(抗菌クリアコーティング仕上・防錆加工)							
アジャストボルト 調節範囲	17mm							
棚板耐荷重	250kg(間口1220mm)							
棚板高さ調節	127mmピッチ							
通常時在庫情報	-							

※他のエレクターシェルフシリーズとの互換性はありませぬ。

組立商品 荷送料別途

### 奥行610mmシリーズ 4段

コード	⑰ 03-2650-40	⑱ 03-2650-05	⑲ 03-2650-41	⑳ 03-2650-17	㉑ 03-2650-42	㉒ 03-2650-29	㉓ 03-2650-43	㉔ 03-2650-35
価格(税抜)	¥61.400	¥64.400	¥76.600	¥79.600	¥92.600	¥95.600	¥107.800	¥110.800
品番	L610・L1580	L610・L1830	L910・L1580	L910・L1830	L1220・L1580	L1220・L1830	L1520・L1580	L1520・L1830
W×D×H	605×615×1606mm	605×615×1860mm	912×615×1606mm	912×615×1860mm	1213×615×1606mm	1213×615×1860mm	1520×615×1606mm	1520×615×1860mm
材質	棚板・ボール=クロームメッキ(抗菌クリアコーティング仕上・防錆加工)							
アジャストボルト 調節範囲	17mm							
棚板耐荷重	250kg(間口1220mm)							
棚板高さ調節	127mmピッチ							
通常時在庫情報	-							

※他のエレクターシェルフシリーズとの互換性はありませぬ。

※奥行610mmシリーズ用棚板は奥行310mm用シリーズ棚板を1段に2枚並列に使用します。

組立商品 荷送料別途

Shelving System

- 抗菌クリアコーティング(抗菌アクリル樹脂)の防錆加工により、耐食性に優れています。
- 棚1段(間口1220mm)あたり250kgの耐荷重で、重量がかかるほど固定強度が増します。
- テーパー固定方式により、棚板とボールを確実に接合。
- ボルトやナットが不要で、木づち1本で簡単に組み立てられます。
- ボールに刻まれた25.4mmピッチの溝ごとに棚板の高さ調節ができます。



### スーパーエレクターシェルフ 奥行310mmシリーズ 4段

組立商品 荷送料別途

コード	① 19-8365-01	② 19-8365-02	③ 19-8365-03	④ 19-8365-04	⑤ 19-8365-05	⑥ 19-8365-06	⑦ 19-8365-07	⑧ 19-8365-08
価格(税抜)	¥44.400	¥48.400	¥52.400	¥56.400	¥62.800	¥66.800	¥74.400	¥78.400
品番	SS610・P1590W	SS610・P1900W	SS910・P1590W	SS910・P1900W	SS1220・P1590W	SS1220・P1900W	SS1520・P1590W	SS1520・P1900W
W×D×H	605×307×1587mm	605×307×1892mm	910×307×1587mm	910×307×1892mm	1212×307×1587mm	1212×307×1892mm	1518×307×1587mm	1518×307×1892mm
材質	棚板=クロームメッキ(抗菌クリアコーティング仕上・防錆加工)、ボール=ステンレス(SUS304)							
アジャストボルト 調節範囲	17mm							
棚板耐荷重	250kg(間口1220mm)							
棚板高さ調節	25.4mmピッチ							
通常時在庫情報	-							

組立商品 荷送料別途

### 奥行460mmシリーズ 4段

コード	⑨ 03-2700-80	⑩ 03-2700-05	⑪ 03-2700-81	⑫ 03-2700-25	⑬ 03-2700-82	⑭ 03-2700-45	⑮ 03-2700-83	⑯ 03-2700-55
価格(税抜)	¥50.000	¥54.000	¥57.600	¥61.600	¥68.000	¥72.000	¥79.600	¥83.600
品番	MS610・P1590W	MS610・P1900W	MS910・P1590W	MS910・P1900W	MS1220・P1590W	MS1220・P1900W	MS1520・P1590W	MS1520・P1900W
W×D×H	605×460×1587mm	605×460×1892mm	910×460×1587mm	910×460×1892mm	1212×460×1587mm	1212×460×1892mm	1518×460×1587mm	1518×460×1892mm
材質	棚板=クロームメッキ(抗菌クリアコーティング仕上・防錆加工)、ボール=ステンレス(SUS304)							
アジャストボルト 調節範囲	17mm							
棚板耐荷重	250kg(間口1220mm)							
棚板高さ調節	25.4mmピッチ							
通常時在庫情報	-							

組立商品 荷送料別途

### 奥行610mmシリーズ 4段

コード	⑰ 03-2690-80	⑱ 03-2690-05	⑲ 03-2690-81	⑳ 03-2690-25	㉑ 03-2690-82	㉒ 03-2690-45	㉓ 03-2690-83	㉔ 03-2690-55
価格(税抜)	¥56.400	¥60.400	¥72.000	¥76.000	¥87.200	¥91.200	¥101.600	¥105.600
品番	LS610・P1590W	LS610・P1900W	LS910・P1590W	LS910・P1900W	LS1220・P1590W	LS1220・P1900W	LS1520・P1590W	LS1520・P1900W
W×D×H	605×613×1587mm	605×613×1892mm	910×613×1587mm	910×613×1892mm	1212×613×1587mm	1212×613×1892mm	1518×613×1587mm	1518×613×1892mm
材質	棚板=クロームメッキ(抗菌クリアコーティング仕上・防錆加工)、ボール=ステンレス(SUS304)							
アジャストボルト 調節範囲	17mm							
棚板耐荷重	250kg(間口1220mm)							
棚板高さ調節	25.4mmピッチ							
通常時在庫情報	-							

**New!**

- クロムメッキ仕上げのラックです。
- 棚の高さは自由に変えることができます。
- ⑩～⑲は幅約150cmと収納力に優れています。



MJ マツヨシ



**メタルラック**

組立商品 送料別



コード	① 25-3140-00	② 25-3140-01	③ 25-3140-02	④ 25-3140-03	⑤ 25-3140-04	⑥ 25-3140-05	⑦ 25-3140-06
価格(税抜)	参考 ¥10.690	参考 ¥13.370	参考 ¥15.180	参考 ¥17.430	参考 ¥12.870	参考 ¥16.010	参考 ¥15.670
品番	MR-6509	MR-6512J	MR-6515J	MR-6518J	MR-9009	MR-9012J	MR-9015J
製品サイズ	W660×D360×H900mm	W660×D360×H1200mm	W660×D360×H1510mm	W660×D360×H1785mm	W910×D460×H900mm	W910×D460×H1200mm	W910×D460×H1510mm
重量	11kg	14.5kg	15.2kg	18.5kg	14.5kg	19.3kg	20.3kg
材質	棚板・ポール=スチール(クロムメッキ)、固定部品=ABS樹脂						
構成	棚板3枚、ポール4本	棚板4枚、ポール4本	棚板5枚、ポール4本	棚板3枚、ポール4本	棚板4枚、ポール4本	棚板5枚、ポール4本	棚板4枚、ポール4本
棚板耐荷重	500kg(全体)、250kg(棚板1枚あたり)						
通常時在庫情報	-						
コード	⑧ 25-3140-07	⑨ 25-3140-08	⑩ 25-3140-09	⑪ 25-3140-10	⑫ 25-3140-11	⑬ 25-3140-12	⑭ 25-3140-13
価格(税抜)	参考 ¥17.910	参考 ¥32.330	参考 ¥18.330	参考 ¥20.770	参考 ¥22.370	参考 ¥26.550	参考 ¥32.270
品番	MR-9018J	MR-9018DJ	MR-1209	MR-1212	MR-1215J	MR-1218J	MR-1215DJ
製品サイズ	W910×D460×H1785mm	W910×D610×H1785mm	W1200×D460×H900mm	W1200×D460×H1200mm	W1200×D460×H1510mm	W1200×D460×H1785mm	W1200×D610×H1510mm
重量	25kg	31.4kg	17kg	23kg	23kg	21kg	33.4kg
材質	棚板・ポール=スチール(クロムメッキ)、固定部品=ABS樹脂						
構成	棚板5枚、ポール4本	棚板3枚、ポール4本	棚板4枚、ポール4本	棚板5枚、ポール4本	棚板4枚、ポール4本	棚板5枚、ポール4本	棚板4枚、ポール4本
棚板耐荷重	500kg(全体)、250kg(棚板1枚あたり)	500kg(全体)、125kg(棚板1枚あたり)					
通常時在庫情報	-						
コード	⑮ 25-3140-14	⑯ 25-3140-15	⑰ 25-3140-16	⑱ 25-3140-17	⑲ 25-3140-18	⑳ 25-3140-19	㉑ 25-3140-20
価格(税抜)	参考 ¥39.470	参考 ¥29.570	参考 ¥33.770	参考 ¥33.000	参考 ¥37.910	参考 ¥44.380	参考 ¥50.300
品番	MR-1218DJ	MR-1509	MR-1512	MR-1515J	MR-1518J	MR-1515DJ	MR-1518DJ
製品サイズ	W1200×D610×H1785mm	W1500×D460×H900mm	W1500×D460×H1200mm	W1500×D460×H1510mm	W1500×D460×H1785mm	W1500×D610×H1510mm	W1500×D610×H1785mm
重量	21kg	24.3kg	32.2kg	33.7kg	41.5kg	43.2kg	53.4kg
材質	棚板・ポール=スチール(クロムメッキ)、固定部品=ABS樹脂						
構成	棚板5枚、ポール4本	棚板3枚、ポール4本	棚板4枚、ポール4本	棚板5枚、ポール4本	棚板4枚、ポール4本	棚板5枚、ポール4本	棚板4枚、ポール4本
棚板耐荷重	500kg(全体)、125kg(棚板1枚あたり)	500kg(全体)、100kg(棚板1枚あたり)					
通常時在庫情報	-						

Shelving System

Shelving System

**New!**

- 耐寒、耐熱、耐薬品性に優れたトップトラックシステムセット。
- 基礎工事が不要。ユニットの拡張や、棚板の高さ調整・増減が容易にでき、レイアウト変更も自在です。
- 床面に段差や凸凹がなく、しかもユニット間の通路が自在に確保できるため、安全性・作業性も抜群。カートによる作業も安心です。
- 移動ユニットの支持トラックをトップに設置。ガイド面に荷重がかからず、ユニットの移動がスムーズです。
- 省スペース設計にもかかわらず、大きな収納量を確保。ユニットや段単位で区分け収納すれば、検索・在庫管理も万全です。

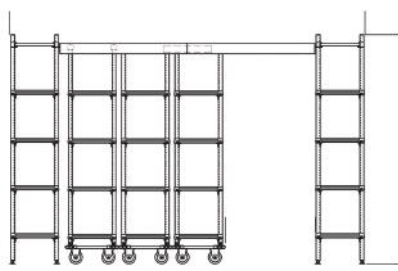

MJ マツヨシ

**トップトラックシステム・メトロマックスQセット**

組立商品 送料別

コード	① 25-2641-00	② 25-2641-01	③ 25-2641-02	④ 25-2641-03
価格(税抜)	¥1,018,300	¥1,219,000	¥1,152,000	¥1,385,400
品番	TT34MQMS122U3D4	TT40MQMS122U4D4	TT40MQLS122U3D4	TT49MQLS122U4D4
製品サイズ	3401×1220×2200mm	4001×1220×2200mm	4011×1220×2200mm	4931×1220×2200mm
通常時在庫情報	-			

- 棚板マット部は、抗菌加工を施しています。
- 29～52℃での連続使用、93℃の熱湯洗浄(3～5分)に耐えられます。
- 耐錆・耐薬品性にも優れているため、クリーンな環境での用途に最適です。
- 棚板は、分割可能なフラットとグリッドマットの2タイプ。オール樹脂性。



MJ マツヨシ

**メトロマックス4**

組立商品 送料別

コード	① 24-8293-00	② 24-8293-01	③ 24-8293-02
価格(税抜)	¥86,400	¥98,400	¥110,400
品番	MAX4-1836G-MX63P	MAX4-1848G-MX63P	MAX4-1860G-MX63P
規格	グリッドマット(棚板)		
サイズ	W910×D465×H1581mm	W1215×D465×H1582mm	W1520×D465×H1583mm
仕様	マイクロ/抗菌加工		
重量	19.2kg	23.2kg	27.2kg
材質	棚板マット部=ポリプロピレン、フレーム部・ポール=ポリプロピレン(ガラスファイバー入り)		
耐荷重	272kg/棚1段(分散荷重)		
構成	シェルフ4枚、ポール4本		
付属品	テーバー(固定パーツ)		
通常時在庫情報	-		
コード	④ 24-9090-00	⑤ 24-9090-01	⑥ 24-9090-02
価格(税抜)	¥94,400	¥108,000	¥124,000
品番	MAX4-1836F-MX63P	MAX4-1848F-MX63P	MAX4-1860F-MX63P
規格	フラットマット(棚板)		
サイズ	W910×D465×H1584mm	W1215×D465×H1585mm	W1520×D465×H1586mm
仕様	マイクロ/抗菌加工		
重量	24kg	25kg	28kg
材質	棚板マット部=ポリプロピレン、フレーム部・ポール=ポリプロピレン(ガラスファイバー入り)		
耐荷重	272kg/棚1段(分散荷重)		
構成	シェルフ4枚、ポール4本		
付属品	テーバー(固定パーツ)		
通常時在庫情報	-		

- 解体せずにシェルフの着脱が出来るので追加や着脱が組立後でも簡単です。
- ポストには目盛りがあるのでシェルフ組立の際の目安に。
- 横連結の際はポストが左右のシェルフを共有するのでスッキリしたレイアウトになります。



カワジュンシェルフO型(スチールメッシュ)

カワジュンシェルフO型(スチールメッシュ)

組立商品 荷送料別送

コード	① 24-8294-00	② 24-8294-01	③ 24-8294-02	④ 24-8294-03	⑤ 24-8294-04	⑥ 24-8294-05
価格(税抜)	¥58.800	¥70.400	¥82.000	¥76.400	¥92.400	¥108.400
カラー	シルバー					
サイズ	W1177×D474×H1800mm			W1177×D627×H1800mm		
仕様	シェルフ=クロームメッキクリア抗菌仕上げ、ポスト=クロームメッキ仕上げ					
重量	28kg	34kg	40kg	41kg	49kg	57kg
材質	棚板=スチール、ポール=スチール					
耐荷重	シェルフ1枚250kg、ポスト4本750kg					
構成	ライトスチールメッシュ(W1177×D474mm)4枚、スチールポスト(H1800mm)4本	ライトスチールメッシュ(W1177×D474mm)5枚、スチールポスト(H1800mm)4本	ライトスチールメッシュ(W1177×D474mm)6枚、スチールポスト(H1800mm)4本	ライトスチールメッシュ(W1177×D627mm)4枚、スチールポスト(H1800mm)4本	ライトスチールメッシュ(W1177×D627mm)5枚、スチールポスト(H1800mm)4本	ライトスチールメッシュ(W1177×D627mm)6枚、スチールポスト(H1800mm)4本
付属品	ポスト=アジャスター付					
通常時在庫情報	-					

コード	⑦ 24-8294-06	⑧ 24-8294-07	⑨ 24-8294-08	⑩ 24-8294-09	⑪ 24-8294-10	⑫ 24-8294-11
価格(税抜)	¥69.600	¥83.900	¥98.200	¥89.600	¥108.900	¥128.200
カラー	シルバー					
サイズ	W1482×D474×H1800mm			W1482×D627×H1800mm		
仕様	シェルフ=クロームメッキクリア抗菌仕上げ、ポスト=クロームメッキ仕上げ					
重量	49kg	59kg	69kg	59kg	69kg	69kg
材質	棚板=スチール、ポール=スチール					
耐荷重	シェルフ1枚250kg、ポスト4本750kg					
構成	ライトスチールメッシュ(W1482×D474mm)4枚、スチールポスト(H1800mm)4本	ライトスチールメッシュ(W1482×D474mm)5枚、スチールポスト(H1800mm)4本	ライトスチールメッシュ(W1482×D474mm)6枚、スチールポスト(H1800mm)4本	ライトスチールメッシュ(W1482×D627mm)4枚、スチールポスト(H1800mm)4本	ライトスチールメッシュ(W1482×D627mm)5枚、スチールポスト(H1800mm)4本	ライトスチールメッシュ(W1482×D627mm)6枚、スチールポスト(H1800mm)4本
付属品	ポスト=アジャスター付					
通常時在庫情報	-					

カワジュンシェルフO型(ステンレスメッシュ)

コード	⑬ 24-9033-00	⑭ 24-9033-01	⑮ 24-9033-02	⑯ 24-9033-03	⑰ 24-9033-04	⑱ 24-9033-05	⑲ 24-9033-06	⑳ 24-9033-07	㉑ 24-9033-08	㉒ 24-9033-09	㉓ 24-9033-10	㉔ 24-9033-11
価格(税抜)	¥112.400	¥135.900	¥159.400	¥147.200	¥179.400	¥211.600	¥143.200	¥174.400	¥205.600	¥181.600	¥222.400	¥263.200
カラー	シルバー											
サイズ	W1177×D474×H1800mm			W1177×D627×H1800mm			W1482×D474×H1800mm			W1482×D627×H1800mm		
重量	33kg	39kg	45kg	41kg	49kg	57kg	37kg	44kg	51kg	49kg	59kg	69kg
材質	棚板=ポール=ステンレス(SUS304)											
耐荷重	シェルフ1枚250kg、ポスト4本750kg											
構成	ステンレスメッシュ(W1177×D474mm)4枚、スチールポスト(H1800mm)4本	ステンレスメッシュ(W1177×D474mm)5枚、スチールポスト(H1800mm)4本	ステンレスメッシュ(W1177×D474mm)6枚、スチールポスト(H1800mm)4本	ステンレスメッシュ(W1177×D627mm)4枚、スチールポスト(H1800mm)4本	ステンレスメッシュ(W1177×D627mm)5枚、スチールポスト(H1800mm)4本	ステンレスメッシュ(W1177×D627mm)6枚、スチールポスト(H1800mm)4本	ステンレスメッシュ(W1482×D474mm)4枚、スチールポスト(H1800mm)4本	ステンレスメッシュ(W1482×D474mm)5枚、スチールポスト(H1800mm)4本	ステンレスメッシュ(W1482×D474mm)6枚、スチールポスト(H1800mm)4本	ステンレスメッシュ(W1482×D627mm)4枚、スチールポスト(H1800mm)4本	ステンレスメッシュ(W1482×D627mm)5枚、スチールポスト(H1800mm)4本	ステンレスメッシュ(W1482×D627mm)6枚、スチールポスト(H1800mm)5本
付属品	ポスト=アジャスター付											
通常時在庫情報	-											

カワジュンシェルフO型(スチールフラットシェルフ)

コード	㉕ 24-9034-00	㉖ 24-9034-01	㉗ 24-9034-02	㉘ 24-9034-03	㉙ 24-9034-04	㉚ 24-9034-05	㉛ 24-9034-06	㉜ 24-9034-07	㉝ 24-9034-08	㉞ 24-9034-09	㉟ 24-9034-10	㊱ 24-9034-11
価格(税抜)	¥90.400	¥109.900	¥129.400	¥102.400	¥129.900	¥147.400	¥102.400	¥129.900	¥147.400	¥122.400	¥149.900	¥177.400
カラー	シェルフ=ホワイト、ポスト=シルバー											
サイズ	W1177×D474×H1800mm			W1177×D627×H1800mm			W1482×D474×H1800mm			W1482×D627×H1800mm		
仕様	シェルフ=ホワイト抗菌塗装仕上げ、ポスト=クロームメッキ仕上げ											
重量	38kg	46kg	53kg	47kg	56kg	66kg	45kg	54kg	63kg	57kg	68kg	81kg
材質	棚板=スチール、ポール=スチール											
耐荷重	シェルフ1枚250kg、ポスト4本750kg											
構成	スチールフラットシェルフ(W1177×D474mm)4枚、スチールポスト(H1800mm)4本	スチールフラットシェルフ(W1177×D474mm)5枚、スチールポスト(H1800mm)4本	スチールフラットシェルフ(W1177×D474mm)6枚、スチールポスト(H1800mm)4本	スチールフラットシェルフ(W1177×D627mm)4枚、スチールポスト(H1800mm)4本	スチールフラットシェルフ(W1177×D627mm)5枚、スチールポスト(H1800mm)4本	スチールフラットシェルフ(W1177×D627mm)6枚、スチールポスト(H1800mm)4本	スチールフラットシェルフ(W1482×D474mm)4枚、スチールポスト(H1800mm)4本	スチールフラットシェルフ(W1482×D474mm)5枚、スチールポスト(H1800mm)4本	スチールフラットシェルフ(W1482×D474mm)6枚、スチールポスト(H1800mm)4本	スチールフラットシェルフ(W1482×D627mm)4枚、スチールポスト(H1800mm)4本	スチールフラットシェルフ(W1482×D627mm)5枚、スチールポスト(H1800mm)4本	スチールフラットシェルフ(W1482×D627mm)6枚、スチールポスト(H1800mm)4本
付属品	ポスト=アジャスター付											
通常時在庫情報	-											

- 軽量で磁性を帯びにくいスタイリッシュなアルミシェルフ。
- 特殊アルミ合金を使用しており、一般的なアルミ材の約1.5倍の強度があります。
- 組立は工具を必要とせず、ハンマーだけで組立できます。



アルアップシェルフ(アジャスター)4段

コード	① 24-5316-00	② 24-5316-01	③ 24-5316-02	④ 24-5316-03
価格(税抜)	参考 ¥92.000	参考 ¥95.000	参考 ¥113.500	参考 ¥116.000
品番	900-554-1500A4	900-554-1800A4	1200-554-1500A4	1200-554-1800A4
製品サイズ	W900×D554×H1500mm	W900×D554×H1800mm	W1200×D554×H1500mm	W1200×D554×H1800mm
材質	棚板・ポール=アルミ、接合部=ポリカーボネート			
棚板耐荷重	100kg			
棚板高さ調節	50mmピッチ			
通常時在庫情報	-			
コード	⑤ 24-5316-04	⑥ 24-5316-05	⑦ 24-5316-06	⑧ 24-5316-07
価格(税抜)	参考 ¥133.000	参考 ¥136.000	参考 ¥150.000	参考 ¥155.000
品番	1500-554-1500A4	1500-554-1800A4	1800-554-1500A4	1800-554-1800A4
製品サイズ	W1500×D554×H1500mm	W1500×D554×H1800mm	W1800×D554×H1500mm	W1800×D554×H1800mm
材質	棚板・ポール=アルミ、接合部=ポリカーボネート			
棚板耐荷重	100kg			
棚板高さ調節	50mmピッチ			
通常時在庫情報	-			

Shelving System

- 軽量で磁性を帯びにくいスタイリッシュなアルミシェルフ。
- 特殊アルミ合金を使用しており、一般的なアルミ材の約1.5倍の強度があります。
- 組立は工具を必要とせず、ハンマーだけで組立できます。



アルアップシェルフ(キャスター)4段

コード	① 24-5317-00	② 24-5317-01	③ 24-5317-02	④ 24-5317-03
価格(税抜)	参考 ¥95.500	参考 ¥98.000	参考 ¥116.500	参考 ¥119.500
品番	900-554-1500C4	900-554-1800C4	1200-554-1500C4	1200-554-1800C4
製品サイズ	W900×D554×H1500mm	W900×D554×H1800mm	W1200×D554×H1500mm	W1200×D554×H1800mm
材質	棚板・ポール=アルミ、接合部=ポリカーボネート			
キャスター仕様	φ100mm			
棚板耐荷重	100kg			
棚板高さ調節	50mmピッチ			
通常時在庫情報	-			
コード	⑤ 24-5317-04	⑥ 24-5317-05	⑦ 24-5317-06	⑧ 24-5317-07
価格(税抜)	参考 ¥136.000	参考 ¥139.000	参考 ¥155.000	参考 ¥158.000
品番	1500-554-1500C4	1500-554-1800C4	1800-554-1500C4	1800-554-1800C4
製品サイズ	W1500×D554×H1500mm	W1500×D554×H1800mm	W1800×D554×H1500mm	W1800×D554×H1800mm
材質	棚板・ポール=アルミ、接合部=ポリカーボネート			
キャスター仕様	φ100mm			
棚板耐荷重	100kg			
棚板高さ調節	50mmピッチ			
通常時在庫情報	-			

Shelving System

物品管理  
キャビネット  
作業台  
器械戸棚・  
保管庫  
シェルフ・  
ラック

滅菌機

- ヨーロッパ規格EN13060に準拠した、小型包装品用高圧蒸気滅菌器です。
- 高い滅菌性能と乾燥性能を有し、多彩なプログラムで医療現場のニーズに応えます。
- 真空ポンプによるプレバキュームと蒸気注入を繰り返し、被滅菌物の細部まで蒸気を浸透させます。



動画あり

荷送料別送 管理クラスI 特管

スーパークレーブ

コード	① 24-3388-00
価格(税抜)	¥4,900,000
品番	MOH350
本体	W582×D971×H1465mm(ハンドル部含まず)
缶体寸法	φ350×D626mm(60L)
重量	280kg
付属品	収納カゴ、スノコ板、排水フィルター
収容量	コンテナ30×60×16cm、丸カスト27cm×3コ
滅菌温度	121℃/134℃
安全装置	圧力安全弁、圧力安全スイッチ、漏電ブレーカー、ドア(フタ)インターロック、温度過昇防止、地震感知
消費電力	6000W
電源の種類	AC200V三相(30A以上) 50/60Hz
通常時在庫情報	-

※設置条件: 上下水道直結式(下水は塩ビ管可能)、AC200V直結接続、アンカーボルト止。

オプション

コード	② 24-3388-01	③ 24-3388-02	④ 24-3388-03
価格(税抜)	¥198,000	¥318,000	¥398,000
品名	ペーパーレス温度記録計	2ベンシ温度記録計	RO水製造装置
製品サイズ	W582×D400×H164mm		W400×D310×H1100mm
通常時在庫情報	-	-	-

Medical Autoclave

- 連続滅菌対応システムを搭載しています。
- 乾燥効率の向上性に優れています。



荷送料別送 日本製 管理クラスI 特管

高圧蒸気滅菌器

コード	① 24-2460-00
価格(税抜)	¥539,000
品番	EAC-2255V
容量	3.3L
製品サイズ	W475×D450×H370mm
缶体寸法	φ200×378mm(14L)
重量	35kg
収容量	丸カストφ18cm×2コ
消費電力	MAX 1380VA
電源の種類	AC100V 50/60Hz
滅菌温度	124℃/134℃ 切り替えスイッチ式
安全装置	圧力安全システム
通常時在庫情報	-

New!

- 堅型省スペースの医療用オートクレーブです。
- 器具滅菌、液体滅菌、廃棄物滅菌などに適しています。
- 電源の接続のみで使用可能です。
- ③は長さ800mm程度の器具も収納可能です。



動画あり

- ワンタッチで滅菌から乾燥まで行フルオートタイプ。
- 滅菌前工程と乾燥工程時に、真空ポンプによる脱気を行います。
- 乾燥時間が選べてそのままキープできます。

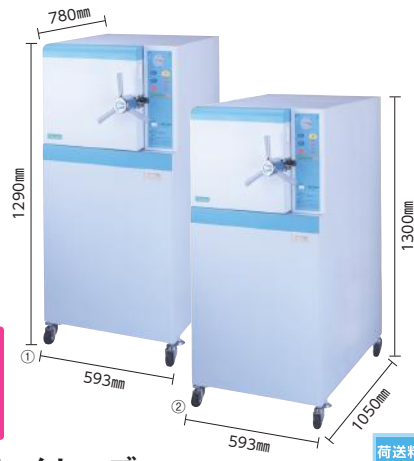

荷送料別送 管理クラスI 特管

スーパークレーブ

コード	① 19-3670-00	② 19-3670-01	③ 19-3670-02
価格(税抜)	¥1,200,000	¥1,730,000	¥1,980,000
品番	SG330V	SG330L	SG330LW
規格	ボリタンク式	循環式	給排水直結式
本体	W593×D780×H1290mm	W593×D1050×H1300mm	
缶体寸法	φ316×D460mm	φ316×D700mm	
収容量	丸カスト27cm×2コ	丸カスト27cm×3コ	
重量	128kg	166kg	164kg
滅菌温度	121℃/132℃		
温度制御	マイコンサーミスタ方式		
安全装置	空焚き防止、安全弁、過電流保護ブレーカー		
消費電力	1950W	3000W	
電源の種類	AC100V 50/60Hz		
通常時在庫情報	-		

Medical Autoclave

- カンタン操作のハイスピードオートクレーブ。スタートから完了まで約12分(132℃の場合)。
- 連続使用が可能で、緊急時に対応できます。

※乾燥工程はありません。



荷送料別送 管理クラスI 特管

スーパークレーブ

コード	① 04-2622-00
価格(税抜)	¥705,000
品番	HS-200II
本体	W490×D560×H356mm
缶体寸法	φ200×D300mm
重量	37kg
収容量	丸カスト18cm×2コ、専用簡易カスト
滅菌温度	121℃/132℃
温度制御	マイコンサーミスタ方式
安全装置	空焚き防止、安全弁、圧力スイッチ、過電流保護ブレーカー
消費電力	1300W
電源の種類	AC100V 50/60Hz
通常時在庫情報	-

Medical Autoclave

メディクレーブ CLMシリーズ

コード	① 25-2311-00	② 25-2311-01	③ 25-2311-02
価格(税抜)	¥598,000	¥774,000	¥812,000
品番	CLM-32L	CLM-40M	CLM-40L
製品サイズ	W550×D620×H990mm	W620×720×H1000mm	W620×D720×H1160mm
缶内寸法	φ320×H660mm	φ400×H660mm	φ400×H820mm
重量	71kg	88kg	95kg
付属品	金網カゴ×2コ		
消費電力	1.9KW	3.6KW	
電源の種類	AC100V、20A以上	AC200V、20A以上	
収容量	金網カゴφ300×300mm(2コ)	金網カゴφ380×300mm(2コ)	金網カゴφ380×400mm(2コ)
滅菌温度	100~138℃	100~127℃	100~123℃
安全装置	フタインターロックシステム、空焚き防止装置、温度過昇防止機能、過圧防止装置、漏電ブレーカ、圧力安全弁		
通常時在庫情報	-		

※印刷の都合上、商品の色・素材感が実物と多少異なる場合がございます。 ※写真の中には、商品以外の品が添えられている場合がございます。  
 ※掲載商品以外の仕様・規格につきましては、お問い合わせください。 ※都度問合せ( )内の数値は目安納期日数です。正確な納期についてはお問い合わせください。

Medical Autoclave

- ワンタッチ操作のフルオートタイプで前回の設定も保持します。
- 適切な乾燥が得られる送風ポンプ内蔵タイプ。
- 作業工程もプロセスモニターランプとデジタル表示で一目でわかります。



## スーパークレーブ

荷送料別途 管理クラスII 特管

コード	① 04-2186-00	② 04-2187-00
価格(税抜)	¥475,000	¥510,000
品番	HF220	HF260
本体	W430×D453×H367mm	W490×D492×H397mm
缶体サイズ	φ220×D330mm	φ260×D350mm
重量	27kg	35kg
収容量	丸カスト18cm×2コ、 角カスト31×16×13cm×1コ、 角カスト31×16×6cm×2コ	丸カスト21cm×2コ、 角カスト31×16×13cm×1コ、 角カスト31×16×6cm×2コ
滅菌温度	121°C/132°C	
温度制御	マイコンサーミスタ方式	
安全装置	空焚き防止、安全弁、圧力スイッチ、 過電流保護ブレーカー、温度過昇防止	
消費電力	1440W	
電源の種類	AC100V 50/60Hz	
通常時在庫情報	-	

スーパークレーブ用  
無菌フィルター

コード	③ 24-8303-00
価格(税抜)	参考 ¥9,100
通常時在庫情報	マツヨシ在庫

Medical Autoclave

- スタートキーだけの全自動タイプ。
- 電源をONにし温度スイッチを入れるだけの全自動操作。



## スーパークレーブ

荷送料別途 管理クラスII 特管

コード	① 04-2160-01	② 04-2160-00
価格(税抜)	¥430,000	¥460,000
品番	FX220	FX260
本体	W481×D462×H395mm	W503×D483×H398mm
缶体寸法	φ220×D350mm	φ260×D350mm
収容量	丸カスト18cm×2コ、角カスト31×16×13cm×1コ、 角カスト31×16×6cm×2コ	丸カスト21cm×2コ、角カスト31×16×13cm×1コ、 角カスト31×16×6cm×2コ
重量	28kg	32kg
滅菌温度	121°C/132°C	
温度制御	マイコンサーミスタ方式	
安全装置	空焚き防止、安全弁、圧力スイッチ、過電流保護ブレーカー、 温度過昇防止	
消費電力	1440W	
電源の種類	AC100V 50/60Hz	
通常時在庫情報	-	



Medical Autoclave

- スタートキーだけの全自動タイプ。開閉しやすいスライドドア仕様。
- 簡単操作で滅菌温度と乾燥時間を設定できます。
- ④は送風乾燥タイプです。



## スーパークレーブ

荷送料別途 管理クラスII 特管

コード	① 04-2150-01	② 04-2155-00	③ 04-2150-00	④ 04-2150-02
価格(税抜)	¥350,000	¥460,000	¥495,000	¥750,000
品番	HE150	HE220	HE260	HE330
本体	W328×D392×H285mm	W440×D453×H367mm	W493×D490×H398mm	W607×D672×H452mm
缶体寸法	φ150×D270mm	φ220×D330mm	φ260×D350mm	φ316×D480mm
収容量	丸カスト12cm×2コ	丸カスト18cm×2コ、 角カスト31×16×13cm×1コ、 角カスト31×16×6cm×2コ	丸カスト21cm×2コ、 角カスト31×16×13cm×1コ、 角カスト31×16×6cm×2コ	丸カスト27cm×2コ、 角カスト35×21×10cm×2コ、 取柄カゴ43×27×18cm×1コ
重量	14kg	28kg	32kg	53kg
滅菌温度	121°C/132°C			
温度制御	マイコンサーミスタ方式			
安全装置	空焚き防止、安全弁、圧力スイッチ、過電流保護ブレーカー、 温度過昇防止			
消費電力	650W	1440W		1500W
電源の種類	AC100V 50/60Hz			
通常時在庫情報	-			

Low Temperature Plasma Sterilizer

- 安全で使い勝手のよい小型サイズのプラズマ滅菌器。
- 最短21分で滅菌ができるため、急ぎの手術にも対応できます。
- 55°C未満の低温滅菌のため、滅菌による器具の劣化を抑えます。
- プレバキューム方式で滅菌するため、管状の器具も滅菌可能。
- 専用架台付。



動画あり

荷送料別途 受注生産

管理クラスII 特管

## 低温プラズマ滅菌システム

コード	① 24-4330-00
価格(税抜)	¥3,500,000
品番	RENO-S20
製品サイズ	本体=W655×D640×H470mm、本体+架台=W765×D842×H1365mm
缶体寸法	W260×D410×H170mm
重量	116kg
付属品	専用架台、専用トレイ×2コ
庫内容量	18.1L
滅菌温度	55°C未満
消費電力	1500W
電源の種類	単相200V 50/60Hz
通常時在庫情報	-

\*設置条件につきましては、お問い合わせください(電波法に基づく高周波利用届出が必要となります)。

医薬用  
外製物

## オプション

コード	② 24-4330-10
価格(税抜)	¥19,600
品名	過酸化水素カセット(20回分)
品番	RENO-SA20
通常時在庫情報	-

Medical Autoclave

- 小型高圧蒸気滅菌器のヨーロッパ規格EN13060に準拠。
- EN13060で定められた滅菌サイクルの中で、唯一全ての形状の被滅菌物(固形、中空物、多孔物、一重包装、二重包装)の滅菌が可能とされているクラスBに準拠。
- 大容量22Lの缶体により、効率的な滅菌が可能です。



動画あり

クラスBオートクレーブ  
リサ22Eli

荷送料別途 受注生産 管理クラスII 特管

コード	① 24-7155-00
価格(税抜)	¥1,600,000
製品サイズ	W465×H452×D634mm
缶体寸法	φ250×440mm
重量	47.5kg
付属品	アルミトレイ
収容量	インストルメント6kg
滅菌温度	121°C/134°C
消費電力	2000W
電源の種類	AC200V/10A
通常時在庫情報	-

- 見やすく直感的に操作できるパネルデザインと液晶モニタを採用。
- 滅菌・乾燥完了後、待ち時間が不要で連続運転可能です。
- 135℃以下の低温乾燥モードを備え、滅菌物の損傷を防ぎます。
- 給水口とエアフィルターを前面に配置し、セルフメンテナンスが可能です。



管理  
クラスII 特管

### 全自動高圧蒸気滅菌器 ステリウィット

コード	① 24-5307-00
価格(税抜)	¥598,000
品番	SS-TA1N1
本体	W430×D512×H357mm
缶体寸法	φ235×D340mm
重量	28kg
付属品	スノコ
収容量	丸カスト18cm×2コ、角カスト32×18×11cm×1コ
滅菌温度	115℃/121℃/135℃
安全装置	安全弁、温度ヒューズ、空焚き防止温度ヒューズ、漏電ブレーカー
消費電力	1350VA
電源の種類	AC100V 50/60Hz
通常時在庫情報	—

- シンプル設計でコストパフォーマンスに優れた滅菌器。
- 設置場所を選ばないコンパクトタイプ。
- 毎回給水する方式のため、衛生的です。



管理  
クラスII 特管

### 高圧蒸気滅菌器 ステリウィットV

コード	① 24-5308-00
価格(税抜)	¥358,000
品番	SV-TA1N1
本体	W412×D469×H344mm
缶体寸法	φ220×D340mm
重量	21kg
付属品	スノコ、専用給水カップ
収容量	丸カスト18cm×2コ、角カスト32×18×11cm×1コ
滅菌温度	121℃/135℃
安全装置	安全弁、温度ヒューズ、空焚き防止温度ヒューズ、漏電ブレーカー
消費電力	950W
電源の種類	AC100V 50/60Hz
通常時在庫情報	—

NEW

手術室備品

手術機器

術中・術後  
保護用品サージカル  
ウェア

手術用消耗品

手術室  
関連用品

中材備品

滅菌・  
洗浄機器

滅菌資材

洗浄用品

滅菌機

乾燥機

洗浄機

滅菌コンテナ・  
カスト

- 静音性に優れ、運転音が診療業務の妨げにならないサイレント・クレープ。
- イラストキー+LED点灯で操作しやすさに配慮しました。
- 給水口やエアフィルターを前面に配置し、メンテナンス性も向上しています。



### 全自動高圧蒸気滅菌器

管理  
クラスII 特管

コード	① 24-3567-00
価格(税抜)	¥630,000
品番	YS-A-C108
本体	W426×D469×H366mm
缶体寸法	φ233×D360mm
重量	32kg
収容量	丸カスト18cm×2コ
滅菌温度	115℃/121℃/135℃、液体121℃
安全装置	過熱防止バイメタル、過熱防止サーミスタ、圧力安全弁、扉インターロック、漏電ブレーカー、電流ヒューズ
消費電力	1200VA
電源の種類	AC100V 50/60Hz
通常時在庫情報	—

#### 専用架台

コード	② 04-2620-01	③ 24-3567-10
価格(税抜)	¥52,800	¥88,000
規格	パイプ型	ボックス型
製品サイズ	W424×D390×H800mm	W425×D390×H800mm
通常時在庫情報	—	—

- 電気ボイラ内蔵、蒸気設備が不要です。
- 上下自動スライド扉ですので扉の開閉スペースが不要です。
- 軟水製造カートリッジを内蔵。
- EMC (JIS C 61326-1) 適合。



### 小型包装品用高圧蒸気滅菌器

荷送料  
別途 受注  
生産 管理  
クラスII 特管

コード	① 24-3389-00	② 24-3389-01	③ 24-3389-02
価格(税抜)	オープン価格	オープン価格	オープン価格
品番	ST-3EH	ST-4EL	ST-6EL
本体	W700×D1090×H1605mm	W700×D1090×H1730mm	W700×D1380×H1730mm
缶体サイズ	W340×D710×H330mm	W360×D600×H500mm	W360×D825×H500mm
収容量	丸カスト27cm×3コ	丸カスト27cm×4コ	丸カスト27cm×6コ
重量	360kg	440kg	600kg
滅菌温度	115℃/121℃/132℃ (液体滅菌は115℃)	115℃/121℃(液体滅菌は115℃)	
消費電力	制御800W/運転5500W		制御800W/運転11000W
電源の種類	AC100V・AC200V3相		
通常時在庫情報	—		

※設置条件につきましては、お問い合わせください。



- 大型ファンを搭載し、大風量で高速乾燥が可能。
- HEPAフィルタによるクリーンエア乾燥。
- 引き出して差し込みだけの簡単操作で乾燥物をセットできます。
- 表示操作部は一目で運転状態が把握できます。



マツヨシ  
送料別注 受注生産

## システム乾燥器

コード	① 24-3391-00
価格(税抜)	オープン価格
品番	RL-500W
製品サイズ	W850×D675×H1840mm
重量	210kg
庫内容量	520L
乾熱設定温度	45~90℃(1℃単位)
消費電力	3100W
電源の種類	AC200V3相
通常時在庫情報	—

## オプション

コード	② 24-3391-10	③ 24-3391-11
価格(税抜)	オープン価格	オープン価格
品名	追加棚板	呼吸バッグ用治具
通常時在庫情報	—	—

## Tube Dryer

- 洗浄後の各種チューブ(カテーテルなど)の乾燥を、高速プロフにより加熱した風を強制的にチューブ内に送りこみ、短時間でいきます。
- チューブ類の装着・取り外しが特殊ゴム板の装着装置で簡単にできます。
- 麻酔器具や器材の乾燥にも使用できます。



マツヨシ  
送料別注 受注生産

## クイックドライヤー(チューブ乾燥器)

コード	① 04-2135-00
価格(税抜)	¥395,000
品番	No.881
製品サイズ	W455×D510×H1700mm
付属品	網トレイ×3コ、水受けトレイ、ビニールカーテン
処理本数	カテーテル100本以上、蛇管20本
タイマー	60分
温度調節器	30~110℃
設定温度	60~70℃
電源の種類	AC100V 50/60Hz(12A)
通常時在庫情報	—

## Tube Dryer

- スチール製の棚などにマグネットで簡単に設置・取り外しができます。
- 約A4サイズのコンパクトボディ。
- 差込口が切込みゴムになっており、一度に複数のチューブを簡単に抜き差しできます。



設置例



背面



## コンパクトチューブドライヤー

コード	① 24-6309-00
価格(税抜)	¥158,000
品番	JB-100
製品サイズ	W289×D130×H221mm
重量	5.5kg
付属品	マグネットシート付き板、落下防止ワイヤー、アース付き接地アダプタ
処理本数	一般チューブ約60本、麻酔用蛇管10本
装着口	φ35mm切込みゴム×10穴
吹出口温度	50~60℃
タイマー	60分(固定)
消費電力	600W
電源の種類	AC100V 50/60Hz(6A)
通常時在庫情報	—

マツヨシ  
送料別注

## Tube Dryer

- 一般チューブと麻酔用蛇管を速やかに乾燥します。
- ノンカーボン式高圧ブロワモーターを搭載し、静かで風量豊かな熱風を送り込みます。
- 一度に大量のチューブ類の差込が可能な特殊切り込み式ゴム板を採用。



マツヨシ  
送料別注 受注生産

## チューブ乾燥器(ボックス型)

コード	① 24-5319-00
価格(税抜)	¥1,090,000
品番	No.881-BN
製品サイズ	W600×D450×H1800mm
材質	ステンレス(SUS304)
付属品	棚板×2枚、水受けトレイ
処理能力	一般チューブ200本、蛇管35本
タイマー	60分(最大)
温度調節器	30~110℃
電源の種類	AC100V 50/60Hz(15A)
通常時在庫情報	—

## Shelving Desiccator

- 吊り下げメッシュマットで、メスシリンダーやフラスコなどもラクに乾燥できます。
- 下からの温風が庫内に均一に行き渡り、高い乾燥効率を得られます。



マツヨシ

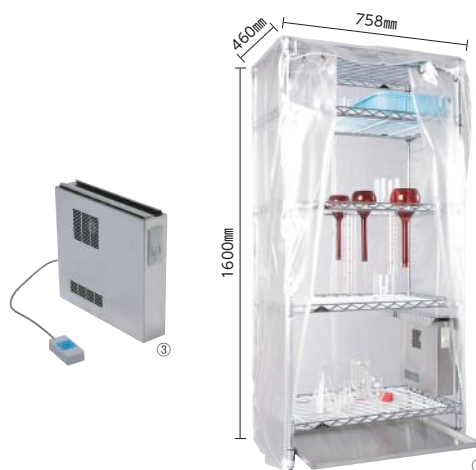

①使用例

## スーパードライイングシェルフ

コード	① 24-3404-00	② 24-3404-01	③ 24-3404-02
価格(税抜)	¥188,000	¥98,000	¥95,000
品番	DS-S-IR-QD	DS-S-IR	DS-QD
規格	セット	ドライイングシェルフ	専用迅速乾燥装置
製品サイズ	W758×D460×H1600mm		W75×D320×H290mm
支柱パイプ径	—		
材質	ポール・棚板=スチール、水受けトレイ=ステンレス(SUS304)、カーテン式カバー=ポリ塩化ビニール		
タイマー	30分・60分・90分	—	30分・60分・90分
消費電力	590W	—	590W
電源の種類	AC100V 50/60Hz	—	AC100V 50/60Hz
通常時在庫情報	—	—	—

マツヨシ  
組立商品



NEW

手術室備品

手術機器

術中・術後  
保護用品

サージカル  
ウェア

手術用消耗品

手術室  
関連用品

中材備品

滅菌・  
洗浄機器

滅菌資材

洗浄用品

滅菌機

乾燥機

洗浄機

滅菌コンテナ・  
カスト

- 静かで強力な精密洗浄を極めてシンプルな操作で行うことができます。
- 洗浄をより効率的に行うための洗浄液を温めるヒーター（サーモスタート付）を装備。手術室の感染防止用として術後器具をそのまま洗浄できます。



超音波洗浄器（卓上型）

送料別途 一般クラス1

コード	① 04-2205-01	② 04-2205-00	③ 04-2205-02	④ 04-2205-04	⑤ 04-2205-05
価格(税抜)	¥170,000	¥208,000	¥228,000	¥238,000	¥238,000
品番	AU-70C	AU-90C	AU-100LC	AU-150C	AU-166C
本体	W350×D230×H290mm	W430×D230×H290mm	W600×D250×H280mm	W450×D350×H290mm	W350×D350×H385mm
槽内寸法	W300×D180×H160mm	W380×D180×H160mm	W550×D150×H150mm	W400×D250×H160mm	W300×D250×H260mm
重量	7.5kg	10.5kg	12.0kg	13.0kg	12.0kg
材質	本体=ステンレス(SUS430)、槽内=ステンレス(SUS304)				
付属品	フタ、洗浄カゴ、排水ホース、排水アミ				
槽内容量/液量	約9.0L/7.0L	約11.0L/9.0L	約13.0L/10.0L	約16.0L/15.0L	約19.5L/16.6L
周波数	28kHz				
タイマー	15分・連続				
電源の種類	AC100V 50/60Hz				
発振出力	200W	250W	250W	360W	360W
消費電力	3.9A	4.6A	4.7A	7.0A	7.0A
通常時在庫情報	—				

Ultrasonic Instrument Washer



- 実質本位で高コストパフォーマンスを追求した超音波洗浄器です。
- 複雑なもの、精密なもの、細かきものも均一に精密洗浄します。
- ①はボールバルブ及びヒーターなしの仕様です。

送料別途 一般クラス1

超音波洗浄器（卓上型Rシリーズ）

コード	① 24-2467-00	② 24-2467-01	③ 24-2467-02	④ 24-2467-03
価格(税抜)	¥73,800	¥98,800	¥138,800	¥168,800
品番	AU-50CB	AU-80C	AU-115C	AU-180C
材質	本体=ステンレス(SUS430)、槽内=ステンレス(SUS304)			
本体	W325×D175×H270mm	W325×D265×H275mm	W355×D330×H275mm	W530×D330×H280mm
槽内寸法	W300×D150×H150mm	W300×D235×H150mm	W325×D300×H150mm	W500×D300×H150mm
重量	5.5kg	7.3kg	9.0kg	13.0kg
付属品	フタ、洗浄カゴ、排水ホース(②③④のみ)、排水アミ(②③④のみ)			
槽内容量/液量	約6.0L/5.0L	約9.0L/8.0L	約13.0L/11.0L	約20.0L/18.0L
周波数	28kHz			
タイマー	15分・連続			
電源の種類	AC100V 50/60Hz			
発振出力	120W	220W	300W	360W
消費電力	1.8A	3.6A	4.1A	4.3A
通常時在庫情報	—			

Ultrasonic Instrument Washer



- 貯水式の卓上型超音波洗浄器。
- ツマミ操作のシンプル設計。



超音波洗浄器

送料別途

コード	① 23-5228-00	② 23-5228-01	③ 23-5228-02	④ 23-5228-03
価格(税抜)	¥38,000	¥65,000	¥75,000	¥115,000
品番	KS-606N	KS-120N	KS-140N	KS-190N
本体	W173×D160×H185mm	W263×D163×H225mm	W325×D175×H225mm	W323×D260×H265mm
槽内寸法	W153×D140×H65mm	W235×D140×H100mm	W300×D150×H100mm	W300×D235×H150mm
重量	2.5kg	3.0kg	3.2kg	8.5kg
材質	槽内=ステンレス(SUS304)			
付属品	ピーカー	カゴ		
槽内容量	1.1L	2.5L	3.4L	7.5L
周波数	28kHz			
タイマー	0~15分			
電源の種類	AC100V 50/60Hz			
発振出力	60W		90W	180W
通常時在庫情報	—			

Ultrasonic Instrument Washer

- 大きめの洗浄槽に2つの超音波振動子で強力に洗浄します。
- 5段階タイマー（60・120・180・240・300秒）。
- 電源コードの取り外しができます。



超音波洗浄器

コード	① 24-5320-00
価格(税抜)	参考 ¥15,000
品番	SWT710
製品サイズ	W220×D138×H141mm
槽内寸法	W180×D87×H58mm
重量	約1270g
付属品	洗浄カゴ、時計洗浄ホルダー
周波数	40kHz
消費電力	40W
電源の種類	AC100V 50/60Hz
通常時在庫情報	—



- 選べる5段階のカウントダウンタイマー（300、240、180、120、60秒）付。
- 過熱を防ぐ保護回路（サーモスタート）機能付。
- 透明のフタから汚れの落ち具合をチェック。



超音波洗浄器

コード	① 24-7156-00
価格(税抜)	参考 ¥8,000
品番	SWS510
製品サイズ	約W210×D153×H122mm
槽内寸法	W約148×D12×H45mm
重量	約1kg
付属品	時計ホルダー、洗浄カゴ
周波数	42kHz
消費電力	26W
電源の種類	AC100V 50/60Hz
通常時在庫情報	—



- マイコン制御により、常温~50℃で任意に温度設定ができます。
  - 見やすく正確なデジタルタイマーを採用。
- ※キャビテーションの熱により、水温が設定温度より上昇する場合があります。



卓上型超音波洗浄器

コード	① 24-7995-00	② 24-7995-01	③ 24-7995-02	④ 24-7995-03	⑤ 24-7995-04	⑥ 24-7995-05
価格(税抜)	¥70.000	¥90.000	¥110.000	¥140.000	¥225.000	¥310.000
品番	US-102N	US-103N	US-104N	US-105N	US-107N	US-109N
本体	W319×D217×H194mm	W381×D230×H194mm	W381×D230×H249mm	W381×D319×H249mm	W584×D381×H249mm	W584×D381×H369mm
槽内寸法	W237×D137×H100mm	W299×D150×H100mm	W299×D150×H150mm	W299×D150×H150mm	W502×D299×H150mm	W502×D299×H200mm
重量	約3.7kg	約4.7kg	約5.5kg	約6.6kg	約10.4kg	約14.9kg
材質	本体=アルミ・ABS、槽内=ステンレス(SUS304)					
付属品	スノコ、上アタ、電源コード(脱着式)					
槽内容量(満量時)	2L(2.6L)	3L(3.8L)	4L(5.8L)	7L(9.2L)	14L(20.4L)	22L(28.2L)
周波数範囲	38kHz					
温度設定	常温~50℃					
タイマー	最大60分(1分単位)					
電源の種類	AC100V 50/60Hz					
発振出力	100W	150W	200W	200W	400W	400W
通常時在庫情報	-					



NEW

手術室備品

手術機器

術中・術後  
保護用品

サージカル  
ウェア

手術用消耗品

手術室  
関連用品

中材備品

滅菌・  
洗浄機器

滅菌資材

洗浄用品

- 空焚防止安全装置コントロールスイッチ付。
- 外郭を二重構造にし、表面温度を抑えました。
- 蓋を分離型にし、排水が容易になりました。



卓上煮沸消毒器(パイプヒーター付)

一般  
クラスI

コード	① 23-5223-00	② 23-5223-01	③ 23-5223-02
価格(税抜)	¥49.500	¥54.000	¥57.500
品番	M-13		
外寸	W430×D160×H215mm	W480×D190×H235mm	W530×D215×H265mm
槽内寸法	300×150×100mm	360×180×120mm	400×200×150mm
重量	3.3kg	4.2kg	5.5kg
ヒーター出力	800W	1000W	1200W
通常時在庫情報	-		

Boiling Sterilizer

- ①は温度過昇防止装置付。



携帯用煮沸消毒器

一般  
クラスI

コード	① 04-2240-02	② 04-2240-00	③ 04-2240-01
価格(税抜)	¥20.000	¥5.600	¥8.000
規格	パイプヒーター付・大	パイプヒーターなし・小	パイプヒーターなし・大
槽内寸法	270×120×65mm	240×90×55mm	270×120×65mm
重量	1.1kg	0.5kg	0.8kg
ヒーター出力	500W	-	-
通常時在庫情報	-		

Boiling Sterilizer

- ヒーター付とヒーターなしからお選びいただけます。



携帯業務用煮沸器

コード	① 24-6855-00	② 24-6855-01	③ 24-6855-02	④ 24-6855-03
価格(税抜)	¥31.000	¥40.000	¥10.000	¥18.000
規格	パイプヒーター付・小	パイプヒーター付・大	パイプヒーターなし・小	パイプヒーターなし・大
外寸	W260×D100×H55mm	W320×D135×H65mm	W260×D100×H55mm	W315×D135×H65mm
槽内寸法	240×85×55mm	260×125×65mm	240×85×55mm	260×125×65mm
重量	930g	1.3kg	650g	910g
ヒーター出力	300W	500W	-	-
通常時在庫情報	-			

Boiling Sterilizer

- 自動点火方式(立ち消え防止付)。



卓上業務用煮沸器(圧電式)

コード	① 24-6856-00	② 24-6856-01
価格(税抜)	¥126.000	¥154.200
品番	36G	40G
外寸	W455×D260×H340mm	W500×D275×H370mm
槽内寸法	360×180×120mm	400×200×150mm
重量	6.5kg	8.3kg
通常時在庫情報	-	

※ご注文の際には、□□にサブコードをご指定ください。

(サブコード/ガス)

01	都市ガス(12A-13A)	02	プロパンガス
----	---------------	----	--------

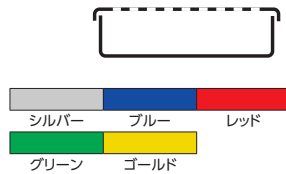

●滅菌後完全に密封された状態で取り出せますので、確実に長時間滅菌状態を維持します(通常の清潔な室に保管した場合で8週間)。



メディコンテナセット Cタイプ(上穴式)

コード	① 03-2985-01	② 03-2985-02	③ 03-2985-03	④ 03-2984-01	⑤ 03-2984-02
価格(税抜)	¥36,000	¥36,000	¥37,000	¥38,000	¥38,000
品番	49.40.35	49.40.50	49.40.60	49.40.36	49.40.51
フタ	シルバー			ブルー	
製品サイズ	W300×D135×H47mm	W300×D135×H62mm	W300×D135×H71mm	W300×D135×H47mm	W300×D135×H62mm
材質	アルミ合金				
通常時在庫情報	-				
コード	⑥ 03-2984-03	⑦ 03-2986-01	⑧ 03-2986-02	⑨ 03-2986-03	⑩ 03-2988-01
価格(税抜)	¥38,000	¥38,000	¥38,000	¥38,000	¥38,000
品番	49.40.61	49.40.37	49.40.52	49.40.62	49.40.38
フタ	ブルー		レッド		グリーン
製品サイズ	W300×D135×H71mm	W300×D135×H47mm	W300×D135×H62mm	W300×D135×H71mm	W300×D135×H47mm
材質	アルミ合金				
通常時在庫情報	-				
コード	⑪ 03-2988-02	⑫ 03-2988-03	⑬ 03-2989-01	⑭ 03-2989-02	⑮ 03-2989-03
価格(税抜)	¥38,000	¥38,000	¥38,000	¥38,000	¥38,000
品番	49.40.53	49.40.63	49.40.39	49.40.54	49.40.64
フタ	グリーン			ゴールド	
製品サイズ	W300×D135×H62mm	W300×D135×H71mm	W300×D135×H47mm	W300×D135×H62mm	W300×D135×H71mm
材質	アルミ合金				
通常時在庫情報	-				

※上記以外の規格・サイズにつきましては、お問い合わせください。

Basket for Sterilization Container

- メディコンテナ用ワイヤーバスケット。
- ステンレス製。
- 積み重ね可能。



メディコンテナ用ワイヤーバスケット

コード	① 03-2972-03	② 03-2972-04	③ 03-2972-05	④ 03-2982-01	⑤ 03-2982-02	⑥ 03-2982-03	⑦ 03-2991-00
価格(税抜)	¥27,000	¥31,000	¥36,000	¥23,000	¥20,000	¥26,000	¥37,000
品番	49.97.21	49.97.22	49.97.23	49.97.01	49.97.02	49.97.03	49.97.10
規格	Aタイプ用			Bタイプ用			Cタイプ用
製品サイズ	510×255×50mm	510×255×70mm	510×255×100mm	240×255×30mm	240×255×50mm	240×255×100mm	275×125×40mm
通常時在庫情報	-						



Disposable Filter for Sterilization Container

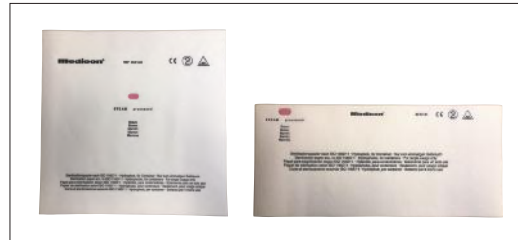
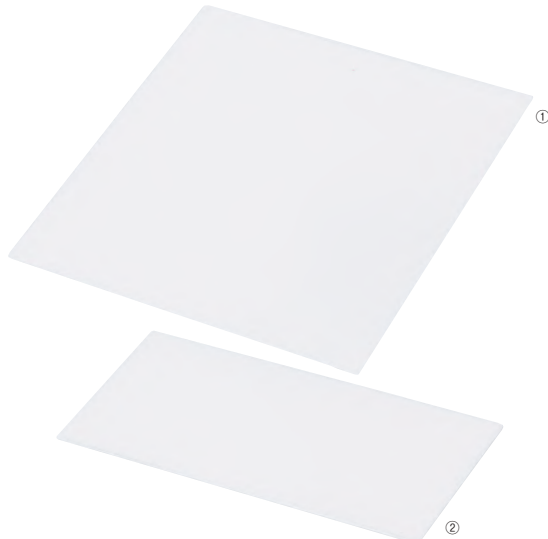

滅菌後



メディコンテナ用フィルター(紙製・ディスポ)

コード	① 03-2987-10	② 03-2987-11
価格(税抜)	¥12,000	¥12,000
品番	49.91.32	49.91.31
規格	A・Bタイプ用	Cタイプ用
製品サイズ	225×225mm	120×265mm
入数	500枚	
通常時在庫情報	マツヨシ在庫	



Sterilization Container

- 約45°の所から持ち上げると、フタが簡単に取り外しできます。
- フィルターはワンタッチ止式です。



ピンク

### ニューカスト丸型(フィルター式)ワンタッチ止

コード	① 23-5217-00 <input type="checkbox"/>	② 23-5217-01 <input type="checkbox"/>
価格(税抜)	¥37,500	¥42,200
規格	18cm	27cm
外寸	φ220×150mm	φ310×210mm
内寸	φ180×120mm	φ270×180mm
フィルターサイズ	φ145mm	φ210mm
材質	本体=ステンレス(SUS304)、パッキン=シリコン	
通常時在庫情報	-	



マツヨシ

※ご注文の際には、□□にサブコードをご指定ください。

(サブコード/カラー)

01	ピンク	02	ブルー	03	ホワイト
----	-----	----	-----	----	------

Sterilization Container



### 丸型カスト (簡易型・フィルター式)

コード	① 03-3005-11 <input type="checkbox"/>	② 03-3005-12 <input type="checkbox"/>
価格(税抜)	¥12,000	¥16,000
内寸	φ180×120mm	φ270×180mm
材質	ステンレス(SUS304)	
通常時在庫情報	-	



### カスト用フィルター

コード	③ 03-3005-03 <input type="checkbox"/>	④ 03-3005-04 <input type="checkbox"/>
価格(税抜)	¥1,000	¥1,100
規格	φ180mm用	φ270mm用
通常時在庫情報	マツヨシ在庫	



マツヨシ

※フィルターの特注サイズは別途お見積りいたします。

Sterilization Container



マツヨシ

### 丸型カスト

コード	① 24-7202-00 <input type="checkbox"/>	② 24-7202-01 <input type="checkbox"/>	③ 24-7202-02 <input type="checkbox"/>	④ 24-7202-03 <input type="checkbox"/>
価格(税抜)	¥4,350	¥4,550	¥4,700	¥4,900
内寸	φ90×75mm	φ120×90mm	φ150×105mm	φ180×120mm
材質	ステンレス			
通常時在庫情報	-			マツヨシ在庫
コード	⑤ 24-7202-04 <input type="checkbox"/>	⑥ 24-7202-05 <input type="checkbox"/>	⑦ 24-7202-06 <input type="checkbox"/>	
価格(税抜)	¥8,700	¥9,100	¥9,400	
内寸	φ210×150mm	φ240×165mm	φ270×180mm	
材質	ステンレス			
通常時在庫情報	-			

Sterilization Container

- 約45°の所から持ち上げると、フタが簡単に取り外しできます。
- フィルターはワンタッチ止式です。



マツヨシ

### ニューカスト角型 (フィルター式)ワンタッチ止

コード	① 23-5219-00 <input type="checkbox"/>	② 23-5219-01 <input type="checkbox"/>	③ 23-5219-02 <input type="checkbox"/>	④ 23-5219-03 <input type="checkbox"/>	⑤ 23-5219-04 <input type="checkbox"/>
価格(税抜)	¥47,600	¥52,600	¥54,000	¥106,000	¥101,900
規格	小	中	大	特大	特大浅型
外寸	335×285×115mm	365×315×115mm	395×345×115mm	470×375×205mm	470×375×115mm
内寸	300×240×90mm	330×270×90mm	360×300×90mm	440×335×180mm	440×335×90mm
フィルターサイズ	235×190mm	285×235mm	310×235mm	235×190mm (2枚使用)	
材質	本体=ステンレス(SUS304)、パッキン=シリコン				
通常時在庫情報	-				



ブルー

※ご注文の際には、□□にサブコードをご指定ください。

(サブコード/カラー)

01	ピンク	02	ブルー	03	ホワイト
----	-----	----	-----	----	------

Sterilization Container

- 約45°の所から持ち上げると、フタが簡単に取り外しできます。
- フィルターはネジ止式です。



マツヨシ

### ニューカスト角型 (フィルター式)ネジ止

コード	① 23-5218-00 <input type="checkbox"/>	② 23-5218-01 <input type="checkbox"/>	③ 23-5218-02 <input type="checkbox"/>
価格(税抜)	¥37,500	¥40,000	¥44,700
規格	極小	小	中
外寸	275×220×110mm	335×285×115mm	365×315×115mm
内寸	240×180×85mm	300×240×90mm	330×270×90mm
フィルターサイズ	185×155mm	235×190mm	285×235mm
材質	本体=ステンレス(SUS304)、パッキン=シリコン		
通常時在庫情報	-		
コード	④ 23-5218-03 <input type="checkbox"/>	⑤ 23-5218-04 <input type="checkbox"/>	⑥ 23-5218-05 <input type="checkbox"/>
価格(税抜)	¥49,000	¥110,000	¥100,000
規格	大	特大	特大浅型
外寸	395×345×115mm	470×375×205mm	470×375×115mm
内寸	360×300×90mm	440×335×180mm	440×335×90mm
フィルターサイズ	310×235mm	235×190mm (2枚使用)	
材質	本体=ステンレス(SUS304)、パッキン=シリコン		
通常時在庫情報	-		



ホワイト

※ご注文の際には、□□にサブコードをご指定ください。

(サブコード/カラー)

01	ピンク	02	ブルー	03	ホワイト
----	-----	----	-----	----	------

Sterilization Container



### 角型カスト

コード	① 03-3010-01 <input type="checkbox"/>	② 03-3010-02 <input type="checkbox"/>	③ 03-3010-04 <input type="checkbox"/>
価格(税抜)	¥19,600	¥19,800	¥19,100
規格	小	大	大浅型
外寸	295×140×100mm	315×145×100mm	315×145×60mm
内寸	285×120×80mm	305×125×80mm	305×125×40mm
材質	ステンレス(SUS304)		
通常時在庫情報	マツヨシ在庫		
コード	④ 03-3010-03 <input type="checkbox"/>	⑤ 03-3010-05 <input type="checkbox"/>	
価格(税抜)	¥25,500	¥24,400	
規格	スクラ型	スクラ浅型	
外寸	330×165×145mm	330×165×80mm	
内寸	320×145×120mm	320×145×60mm	
材質	ステンレス(SUS304)		
通常時在庫情報	マツヨシ在庫		



マツヨシ

NEW

- 手術室備品
- 手術機器
- 術中・術後保護用品
- サージカルウェア
- 手術用消耗品
- 手術室関連用品
- 中材備品
- 滅菌・洗浄機器
- 滅菌資材
- 洗浄用品
- 滅菌機
- 乾燥機
- 洗浄機
- 滅菌コンテナ・カスト

Sterilization Container



中材用角型カスト

コード	① 24-6326-00	② 24-6326-01	③ 24-6326-02
価格(税抜)	¥12,000	¥13,000	¥14,000
品番	M-30A-小	M-30A-中	M-30A-大
外寸	W320×D245×H100mm	W350×D275×H100mm	W380×D305×H100mm
内寸	W295×D230×H75mm	W325×D260×H75mm	W355×D290×H75mm
材質	ステンレス(SUS304)		
仕様	横・底開閉式		
通常時在庫情報	-		

Sterilization Container



中材用角型カスト

コード	① 24-6327-00	② 24-6327-01	③ 24-6327-02
価格(税抜)	¥13,000	¥14,000	¥15,000
品番	M-31B-小	M-31B-中	M-31B-大
外寸	W320×D245×H100mm	W350×D275×H100mm	W380×D305×H100mm
内寸	W295×D230×H75mm	W325×D260×H75mm	W355×D290×H75mm
材質	ステンレス(SUS304)		
仕様	フタ・底開閉式		
通常時在庫情報	-		

Sterilization Container



中材用角型カスト(深型)

コード	① 03-3050-01	② 03-3050-02	③ 03-3050-03
価格(税抜)	¥14,000	¥15,000	¥16,000
品番	M-33D-小	M-33D-中	M-33D-大
外寸	310×245×120mm	340×275×120mm	370×305×120mm
内寸	295×230×95mm	325×260×95mm	355×290×95mm
材質	ステンレス(SUS304)		
仕様	横・底開閉式		
通常時在庫情報	-		

Sterilization Container



中材用角型カスト(フタ浅型)

コード	① 03-3045-01	② 03-3045-02	③ 03-3045-03
価格(税抜)	¥14,000	¥15,000	¥16,000
品番	M-32C-小	M-32C-中	M-32C-大
外寸	310×245×110mm	340×275×110mm	370×305×110mm
内寸	295×230×85mm	325×260×85mm	355×290×85mm
材質	ステンレス(SUS304)		
仕様	フタ・底開閉式		
通常時在庫情報	-		

Sterilization Container



中材用角型カスト(深型)

コード	① 03-3055-01	② 03-3055-02	③ 03-3055-03
価格(税抜)	¥15,000	¥16,000	¥17,000
品番	M-34E-小	M-34E-中	M-34E-大
外寸	310×245×120mm	340×275×120mm	370×305×120mm
内寸	295×230×95mm	325×260×95mm	355×290×95mm
材質	ステンレス(SUS304)		
仕様	フタ・底開閉式		
通常時在庫情報	-		

Sterilization Container



中材用角型カスト(フィルター式)

コード	① 03-3060-01	② 03-3060-02	③ 03-3060-03
価格(税抜)	¥16,000	¥17,000	¥18,000
品番	M-35F-小	M-35F-中	M-35F-大
外寸	310×245×110mm	340×275×110mm	370×305×110mm
内寸	295×230×85mm	325×260×85mm	355×290×85mm
フィルターサイズ	240×180mm	270×210mm	300×240mm
材質	ステンレス(SUS304)		
仕様	フタ・底フィルター式		
通常時在庫情報	-		

Sterilization Container



小物用カスト

コード	① 03-3061-00	② 03-3061-01
価格(税抜)	¥17,200	¥17,800
規格	小	大
外寸	255×105×80mm	270×140×80mm
内寸	245×85×55mm	260×125×55mm
材質	ステンレス(SUS304)	
仕様	フタ・底開閉式	
通常時在庫情報	マツヨシ在庫	

Sterilization Container



角型カスト(オートクレープ用)

コード	① 03-3185-01	② 03-3185-02	③ 03-3185-03	④ 03-3185-04
価格(税抜)	¥10,200	¥10,600	¥11,200	¥11,600
品番	M-41B-小	M-41D-小	M-41B-大(深型)	M-41D-大(深型)
外寸	260×190×85mm	290×220×85mm	260×190×105mm	290×220×105mm
内寸	240×180×70mm	270×210×70mm	240×180×85mm	270×210×85mm
材質	ステンレス(SUS304)			
仕様	フタ・底開閉式			
通常時在庫情報	-			

NEW

手術室備品

手術機器

術中・術後  
保護用品サージカル  
ウェア

手術用消耗品

手術室  
関連用品

中材備品

滅菌・  
洗浄機器

滅菌資材

洗浄用品

滅菌機

乾燥機

洗浄機

滅菌コンテナ・  
カスト

Sterilization Container



## 角型カスト(オートクレーブ用)

コード	①03-3015-02	②03-3015-01
価格(税抜)	¥10.200	¥10.600
品番	M-40A-小	M-40A-大
外寸	280×135×105mm	320×150×115mm
内寸	270×120×85mm	310×130×90mm
材質	ステンレス(SUS304)	
仕様	フタ・底開閉式	
通常時在庫情報	—	マツヨシ在庫

Sterilization Container

Sterilization Container



## 角型カスト(オートクレーブ用)

コード	①03-3020-02	②03-3020-01
価格(税抜)	¥9.200	¥10.600
品番	M-43C-小	M-43C-大
外寸	280×135×65mm	320×150×65mm
内寸	270×120×40mm	310×130×40mm
材質	ステンレス(SUS304)	
仕様	フタ・底開閉式	
通常時在庫情報	—	—

Silicon Mat for Sterilization Container

- 耐熱性・耐薬品性・無毒性のシリコン製。
- 主にマイクロ器械などの手術器具を保護します。
- 裏面には簡単に切断できるカット溝があります。

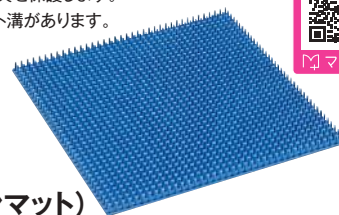

## Pマット(シリコンマット)

コード	①03-3391-00	②03-3391-01
価格(税抜)	¥12.000	¥12.000
カラー	ブルー	ブルー
規格	L	S
製品サイズ	304×304×15mm	
ピン	φ3.0~3.5mm×11mm	φ1.5~2.5mm×11mm
材質	シリコン樹脂	
通常時在庫情報	—	—

Silicon Mat for Sterilization Container

- 器具と器具の接触を防ぎ、精密手術器具を保護します。
- 耐熱性・耐薬品性のシリコンゴムを使用しています。
- 穴あきのため通気性が良好です。



使用例

## カスト用シリコンピンマット

コード	①23-2679-00	②23-2679-01	③23-2679-02
価格(税抜)	¥3.000	¥7.600	¥9.000
カラー	ブルー	ブルー	ブルー
製品サイズ	200×70mm	210×150mm	240×180mm
材質	シリコンゴム		
通常時在庫情報	—	—	—
コード	④23-2679-03	⑤23-2679-04	⑥23-2679-05
価格(税抜)	¥15.000	¥7.600	¥10.000
カラー	ブルー	ブルー	ブルー
製品サイズ	270×210mm	270×120mm	310×130mm
材質	シリコンゴム		
通常時在庫情報	—	—	—



New!

- オートクレーブ滅菌対応。
- 耐熱温度:瞬間280℃、長時間200℃。
- コンテナやバスケットサイズに合わせて自由にカットできます。
- シリコン製の柔らかいピンが器具を衝撃から守ります。
- 裏面の凸凹加工で滅菌効率を高める作りとなっています。



## シリコンマット

コード	①25-2313-00	②25-2313-01	③25-2313-02
価格(税抜)	¥4.980	¥8.060	¥14.300
品番	SM-S-1	SM-M-1	SM-L-1
カラー	ブルー	ブルー	ブルー
規格	S	M	L
製品サイズ	W265×D240×H20mm	W265×D480×H20mm	W500×D500×H20mm
材質	シリコン		
通常時在庫情報	—	—	—

Instrument Carry Container

- 院内で使用された器材をシリコンパッキンによる高い密閉性で確実に回収できます。
- オートクレーブ可。
- オプションのバンチングバスケットを使用すれば、密閉回収した器材をそのまま洗浄機に移動できます。



①ピンク



②ブルー



③

④

## リムーバブルケース

コード	①23-6564-00	②23-6564-01
価格(税抜)	¥32.000	¥87.700
規格	小	大
外寸	415×345×95mm	550×320×155mm
内寸	350×295×90mm	485×270×150mm
本体深さ	60mm	120mm
材質	本体=ステンレス(SUS304)、パッキン=シリコン	
通常時在庫情報	—	—

※ご注文の際には、□□にサブコードをご指定ください。

(サブコード/カラー)

01	ピンク	02	ブルー	03	ホワイト
----	-----	----	-----	----	------

## バンチングバスケット

コード	③23-6564-02	④23-6564-03
価格(税抜)	¥18.800	¥24.000
規格	小	大
製品サイズ	340×280×55mm	455×255×55mm
通常時在庫情報	—	—

NEW

- 手術室備品
- 手術機器
- 術中・術後保護用品
- サージカルウェア
- 手術用消耗品
- 手術室関連用品
- 中材備品
- 滅菌・洗浄機器
- 滅菌資材
- 洗浄用品

- 滅菌機
- 乾燥機
- 洗浄機
- 滅菌コンテナ・カスト

New!



●ステンレス自在棚が3枚付いております。



滅菌器材カート

荷送料別途 日本製

コード	① 25-2312-00	② 25-2312-01
価格(税抜)	¥717,000	¥717,000
品番	CP-AS03B	
本体	ピーチ	ブルー
製品サイズ	W1103×D770×H1328mm	
材質	本体フレーム=アルミニウム	
棚板外寸	W890×D625×H20 (FB含まず) mm	
キャスター仕様	φ125mm (前輪ストップバー付)	
通常時在庫情報	-	

Medical Instrument Trolley



※引出の仕切板は別売です。

●多種多様な医療材料を効率的に収納できる搬送用カート。



材料搬送カート

荷送料別途 受注生産

コード	① 24-8017-00 <input type="checkbox"/>	② 24-8017-01 <input type="checkbox"/>
価格(税抜)	¥426,000	¥426,000
品番	C60-A10181B	
本体	ピーチ	ブルー
製品サイズ	W813×D543×H1420mm	
引出内寸	W541×D341×H50mm (2コ)、W539×D339×H110mm (4コ)、W535×D335×H230mm (2コ)	
材質	フレーム=アルミニウム、引出(ピーチ・ブルー・ニュートラル)=ABS(持続性帯電防止樹脂)、引出(透明)=ポリカーボネート	
キャスター仕様	φ125mm	
通常時在庫情報	-	

※ご注文の際には、にサブコードをご指定ください。

【サブコード/引出カラー】

- 01 ピーチ
- 02 ブルー
- 03 透明
- 04 ニュートラル

Medical Instrument Trolley

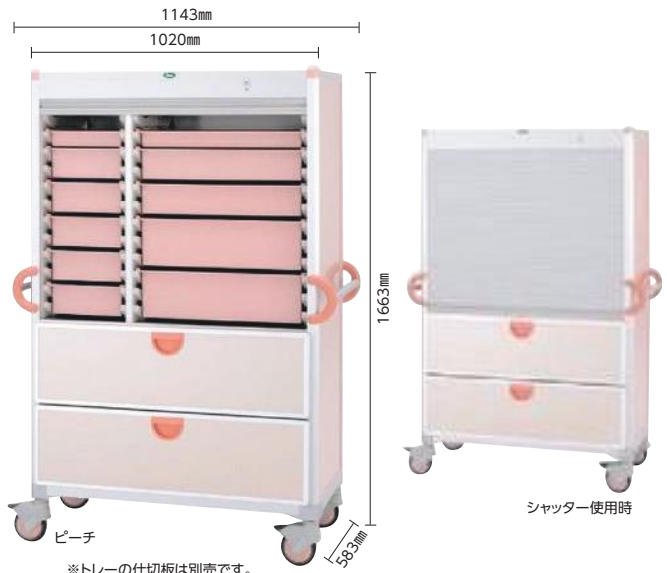

※トレーの仕切板は別売です。

●多種多様な医療材料を効率的に収納できる搬送用カート。  
●カギ付きシャッターで盗難防止に適しています。



材料搬送カート(内視鏡カート)

荷送料別途 受注生産

コード	① 25-3741-00 <input type="checkbox"/>	② 25-3741-01 <input type="checkbox"/>
価格(税抜)	¥856,700	¥856,700
品番	C64-LAS15202B	
本体	ピーチ	ブルー
製品サイズ	W1143×D583×H1663mm	
トレー内寸	W548×D348×H47mm (1コ)、W548×D348×H97mm (2コ)、W547×D347×H157mm (2コ)、W248×D348×H46mm (1コ)、W249×D347×H96mm (5コ)	
引出内寸	W874×D432×H234mm (2コ)	
材質	フレーム=アルミニウム、トレー(ピーチ・ブルー・ニュートラル)=ABS(持続性帯電防止樹脂)、トレー(透明)=ポリカーボネート	
キャスター仕様	φ125mm (前輪ストップバー付)	
通常時在庫情報	-	

※ご注文の際には、にサブコードをご指定ください。

【サブコード/トレーカラー】

- 01 ピーチ
- 02 ブルー
- 03 透明
- 04 ニュートラル