

8

鋼製器具

プラスチック製処置器具	P.1342~P.1343
-------------	---------------

剪刀	P.1344~P.1351
----	---------------

持針器	P.1352~P.1354
-----	---------------

鉗子	P.1355~P.1361
----	---------------

ピンセット	P.1362~P.1369
-------	---------------

その他鋼製器具	P.1370~P.1372
---------	---------------





世界90カ国に医療材料など幅広い製品ラインナップを供給しているポルトガル・バストスピエガス社の品質は世界中の医療従事者から高い評価を得ています。オートクレーブが可能な耐熱性に優れた軽量のプラスチック製鋼製器具を日本国内にもお届けします。



NEW

プラスチック製
処置器具

剪刀

持針器

鉗子

ピンセット

その他
鋼製器具プラスチック
鉗子プラスチック
ピンセット

Tubing Clamp



- 金属を使用していない軽量プラスチック鉗子。
- オートクレーブ滅菌可能(132℃)、EOG滅菌可能。
- MRI対応。



プラスチックチューブ鉗子

一般
クラスI

コード	① 24-6018-00
価格(税抜)	¥1,000
品番	719018001
製品サイズ	全長=130mm
入数	10本
材質	ポリプロピレン70%・グラスファイバー30%
耐熱温度	134℃
通常時在庫情報	マツヨシ在庫

Towel Forceps



- 金属を使用していない軽量プラスチック鉗子。
- オートクレーブ滅菌可能(132℃)、EOG滅菌可能。
- MRI対応。



プラスチックタオル鉗子

一般
クラスI

コード	① 24-6012-00
価格(税抜)	¥1,400
品番	719018009
製品サイズ	全長=100mm
入数	10本
材質	ポリプロピレン70%・グラスファイバー30%
耐熱温度	134℃
通常時在庫情報	マツヨシ在庫

Kocher Forceps



- 金属を使用していない軽量プラスチック鉗子。
- 先端は把持しやすい形状です。
- オートクレーブ滅菌可能(132℃)、EOG滅菌可能。
- MRI対応。



プラスチック万能鉗子

一般
クラスI

コード	① 24-6013-00
価格(税抜)	¥1,500
品番	719018008
製品サイズ	全長=130mm
入数	10本
材質	ポリプロピレン70%・グラスファイバー30%
耐熱温度	134℃
通常時在庫情報	マツヨシ在庫

Disposable Locking Sponge Forceps



- 金属を使用していない軽量プラスチック鉗子。
- 先端は把持しやすい形状です。
- オートクレーブ滅菌可能(132℃)、EOG滅菌可能。
- MRI対応。

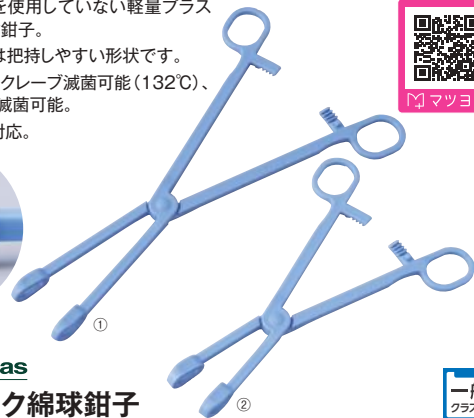

プラスチック綿球鉗子

一般
クラスI

コード	① 24-6014-00	② 24-6014-01
価格(税抜)	¥3,500	¥3,000
品番	719018006	719018005
規格	大	小
製品サイズ	全長=240mm	全長=190mm
入数	10本	
材質	ポリプロピレン70%・グラスファイバー30%	
耐熱温度	134℃	
通常時在庫情報	マツヨシ在庫	

Towel Clamps



- オートクレーブ滅菌可能(132℃)、EOG滅菌可能。
- MRI対応。



プラスチックタオルクランプ

一般
クラスI

コード	① 24-6017-00
価格(税抜)	¥600
品番	719018010
製品サイズ	全長=70mm
入数	10個
材質	ポリオキシメチレン
耐熱温度	134℃
通常時在庫情報	マツヨシ在庫

Tubing Clamp

👍 マツ★推し!
Matsuyoshi Recommend

#チューブクランプ
#パステルカラー

人気
アイテム
マツヨシ
オリジナル



手のひら
サイズ

軽くて
扱いやすい!

動画あり



カラフルな パステルカラーの チューブクランプ

- ▶外径1～8mmまでのチューブに使用できます。
- ▶オートクレーブ滅菌可能(132℃)。

MATSUYOSHI マツヨシ チューブクランプ

一般
クラス1

コード	① 24-5016-00	② 24-5016-01	③ 24-5016-02
価格(税抜)	¥900	¥900	¥900
品番	MY-5060P	MY-5060B	MY-5060G
カラー	ピンク	パステルブルー	パステルグリーン
製品サイズ	全長=110mm		
入数	3本		
材質	ナイロン・真鍮		
耐熱温度	132℃		
通常時在庫情報	マツヨシ在庫		

Disposable Catheter Forceps



Bastos Viegas

プラスチックピンセット

一般
クラス1

コード	① 24-6015-00	② 24-6015-01	③ 24-6015-02
価格(税抜)	¥700	¥700	¥700
品番	719018003	719018002	719018004
カラー	ブルー	グリーン	レッド
製品サイズ	全長=130mm		
入数	10本		
材質	ポリプロピレン70%・グラスファイバー30%		
耐熱温度	134℃		
通常時在庫情報	マツヨシ在庫		



マツヨシ

Sponge Forceps



Bastos Viegas

プラスチック綿球ピンセット

一般
クラス1

コード	① 24-6016-00
価格(税抜)	¥1,000
品番	719018007
製品サイズ	全長=140mm
入数	10本
材質	ポリプロピレン70%・グラスファイバー30%
耐熱温度	134℃
通常時在庫情報	マツヨシ在庫



マツヨシ

Disposable Forceps

- 滅菌済のディスポピンセットです。
- 単包化により、落下菌による汚染を受けません。



ディスポセツシ(滅菌済)

マツヨシ

コード	① 24-8338-01	② 24-8338-00
価格(税抜)	参考 ¥4,000	参考 ¥6,300
品番	004-42234	004-42240
カラー	ブルー	ホワイト
全長	12cm	18cm
入数	1本×30袋	
材質	ABS	
通常時在庫情報	—	

Disposable Forceps

- 滅菌済で無鈎タイプのピンセットです。
- 内側の目盛りはサイズ測定に使用できます。



プラスチックピンセット(滅菌済)

コード	① 24-4192-00
価格(税抜)	参考 ¥3,200
品番	2700011
全長	18cm
入数	1本×20袋
材質	ポリプロピレン
通常時在庫情報	マツヨシ在庫



マツヨシ

Disposable Forceps

- 滅菌済の単包ディスポピンセットです。



ディスポピンセット(滅菌済)

コード	① 23-7211-00
価格(税抜)	¥5,600
品番	13407
全長	18cm
入数	1本×40袋
材質	プラスチック
通常時在庫情報	マツヨシ在庫



マツヨシ

MATSUYOSHI マツヨシ剪刀シリーズ

- 脈々と受け継がれる技術と知恵を活かし、職人の手によって精巧に造りだされる国内製の医療用剪刀です。
- ステンレスSUS420 J2を採用し、無酸化表面処理仕上げを施した錆びにくい仕様です。
- 超音波処理を施し、ネジ穴の中までも余分な物質を取り除いて1本ずつ製造しています。
- マツヨシ外科剪刀は、本体を若干スリムにした優美で使いやすい形状です。



Surgical Scissors

●日本製。

マツヨシ オリジナル

140mm

マツヨシ在庫

ハズシ図

①

②

MATSUYOSHI
マツヨシ外科剪刀

日本製 一般クラスI

コード	① 05-2006-00	② 05-2006-01
価格(税抜)	¥6,390	¥6,500
品番	MY-9124AM	MY-9124BM
規格	両鈍・直型・ハズシ	両鈍・反型・ハズシ
全長	140mm	
材質	ステンレス(SUS420 J2)	
通常時在庫情報	マツヨシ在庫	

QRコード

マツヨシ

Surgical Scissors

●日本製。

マツヨシ オリジナル

140mm

マツヨシ在庫

ハズシ図

①

②

MATSUYOSHI
マツヨシ外科剪刀

日本製 一般クラスI

コード	① 05-2007-00	② 05-2007-01
価格(税抜)	¥6,390	¥6,500
品番	MY-9126AM	MY-9126BM
規格	両尖・直型・ハズシ	両尖・反型・ハズシ
全長	140mm	
材質	ステンレス(SUS420 J2)	
通常時在庫情報	マツヨシ在庫	

QRコード

マツヨシ

Surgical Scissors

●日本製。

マツヨシ オリジナル

140mm

マツヨシ在庫

ハズシ図

①

②

MATSUYOSHI
マツヨシ外科剪刀

日本製 一般クラスI

コード	① 05-2008-00	② 05-2008-01
価格(税抜)	¥6,390	¥6,500
品番	MY-9125AM	MY-9125BM
規格	片尖・直型・ハズシ	片尖・反型・ハズシ
全長	140mm	
材質	ステンレス(SUS420 J2)	
通常時在庫情報	マツヨシ在庫	

QRコード

マツヨシ

Surgical Scissors

140mm

マツヨシ在庫

両尖・反型 片尖・反型

一般クラスI

マスコ外科剪刀

コード	① 23-6527-04	② 23-6527-05
価格(税抜)	¥6,300	¥6,300
品番	MY-9134BM	MY-9135BM
規格	両尖・反型・ネジ止	片尖・反型・ネジ止
サイズ(全長)	140mm	
材質	ステンレス(SUS420 J2)	
通常時在庫情報	マツヨシ在庫	

QRコード

マツヨシ

Surgical Scissors

マツヨシ オリジナル

140mm

マツヨシ在庫

①

②

一般クラスI

外科剪刀

コード	① 22-2230-00	② 22-2230-01
価格(税抜)	¥2,700	¥2,700
品番	MY-9130AM	MY-9130BM
規格	両鈍・直型・ハズシ	両鈍・反型・ハズシ
全長	140mm	
材質	ステンレス	
通常時在庫情報	マツヨシ在庫	

QRコード

マツヨシ

Surgical Scissors

●左利き専用。

145mm

①

②

③

④

一般クラスI

外科剪刀(左利き用)

コード	① 24-6300-00	② 24-6300-01	③ 24-6300-02	④ 24-6300-03
価格(税抜)	¥4,000	¥4,000	¥4,000	¥4,000
規格	両鈍・直型・ネジ止	両鈍・反型・ネジ止	両尖・直型・ネジ止	両尖・反型・ネジ止
全長	145mm			
材質	ステンレス			
通常時在庫情報	-			

QRコード

マツヨシ

Surgical Scissors



外科剪刀

一般クラスI

コード	① 22-2231-00	② 22-2231-01
価格(税抜)	¥2,700	¥2,700
品番	MY-9131AM	MY-9131BM
規格	両尖・直型・ハズシ	両尖・反型・ハズシ
全長	140mm	
材質	ステンレス	
通常時在庫情報	マツヨシ在庫	

Surgical Scissors



外科剪刀

一般クラスI

コード	① 22-2232-00	② 22-2232-01
価格(税抜)	¥2,700	¥2,700
品番	MY-9132AM	MY-9132BM
規格	片尖・直型・ハズシ	片尖・反型・ハズシ
全長	140mm	
材質	ステンレス	
通常時在庫情報	マツヨシ在庫	

Surgical Scissors



外科剪刀

一般クラスI

コード	① 22-2240-00	② 22-2240-01	③ 22-2240-02
価格(税抜)	¥2,550	¥2,550	¥2,550
品番	MY-9136AM	MY-9136BM	MY-9137AM
規格	両鈍・直型・ネジ止	両鈍・反型・ネジ止	両尖・直型・ネジ止
全長	140mm		
材質	ステンレス		
通常時在庫情報	マツヨシ在庫		
コード	④ 22-2240-03	⑤ 22-2240-04	⑥ 22-2240-05
価格(税抜)	¥2,550	¥2,550	¥2,550
品番	MY-9137BM	MY-9138AM	MY-9138BM
規格	両尖・反型・ネジ止	片尖・直型・ネジ止	片尖・反型・ネジ止
全長	140mm		
材質	ステンレス		
通常時在庫情報	マツヨシ在庫		

Surgical Scissors

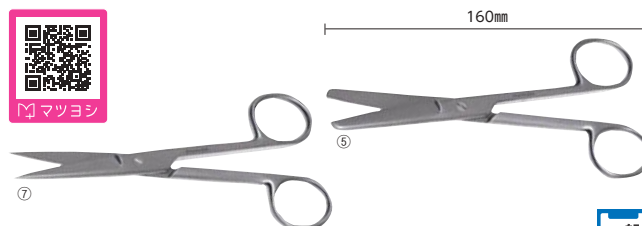

一般外科剪刀

一般クラスI

コード	① 24-8309-00	② 24-8309-01	③ 24-8309-02	④ 24-8309-03
価格(税抜)	¥2,000	¥2,000	¥2,000	¥2,000
品番	E220-111	E220-112	E220-113	E220-114
規格	両鈍・直型・ネジ止	両鈍・反型・ネジ止	両尖・直型・ネジ止	両尖・反型・ネジ止
サイズ(全長)	125mm			
材質	ステンレス			
通常時在庫情報	-			
コード	⑤ 24-8309-04	⑥ 24-8309-05	⑦ 24-8309-06	⑧ 24-8309-07
価格(税抜)	¥2,500	¥2,500	¥2,500	¥2,500
品番	E220-115	E220-116	E220-117	E220-118
規格	両鈍・直型・ネジ止	両鈍・反型・ネジ止	両尖・直型・ネジ止	両尖・反型・ネジ止
サイズ(全長)	160mm			
材質	ステンレス			
通常時在庫情報	-			
コード	⑨ 24-8309-08	⑩ 24-8309-09	⑪ 24-8309-10	⑫ 24-8309-11
価格(税抜)	¥2,700	¥2,700	¥2,700	¥2,700
品番	E220-295	E220-296	E220-314	E220-315
規格	両鈍・直型・ネジ止	両尖・直型・ネジ止	両鈍・反型・ネジ止	両尖・反型・ネジ止
サイズ(全長)	180mm			
材質	ステンレス			
通常時在庫情報	-			

Surgical Scissors



スタンダード外科剪刀

一般クラスI

コード	① 05-2045-00	② 05-2045-03	③ 05-2045-01
価格(税抜)	¥6,000	¥6,400	¥6,400
品番	03.02.14	03.03.14	03.04.14
規格	両鈍・直型	両鈍・反型	両尖・直型
全長	145mm		
通常時在庫情報	マツヨシ在庫		
コード	④ 05-2045-04	⑤ 05-2045-02	⑥ 05-2045-05
価格(税抜)	¥6,800	¥6,400	¥6,800
品番	03.05.14	03.06.14	03.07.14
規格	両尖・反型	片尖・直型	片尖・反型
全長	145mm		
通常時在庫情報	マツヨシ在庫		

Surgical Scissors

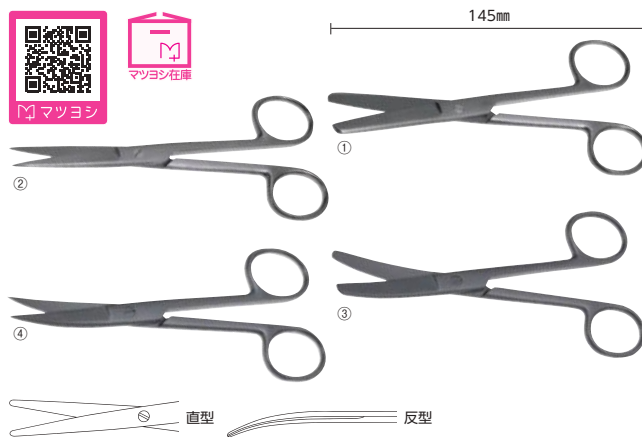

スーパーエコミー外科剪刀

一般クラスI

コード	① 24-8310-00	② 24-8310-01	③ 24-8310-02	④ 24-8310-03
価格(税抜)	¥1,400	¥1,400	¥1,400	¥1,400
品番	D220-286	D220-288	D220-305	D220-307
規格	両鈍・直型	両尖・直型	両鈍・反型	両尖・反型
サイズ(全長)	145mm			
材質	ステンレス			
通常時在庫情報	マツヨシ在庫			

NEW

プラスチック製
処置器具

剪刀

持針器

鉗子

ピンセット

その他
鋼製器具

外科剪刀

メーヨー

メツエンバーム

その他剪刀

Surgical Scissors (Mayo)

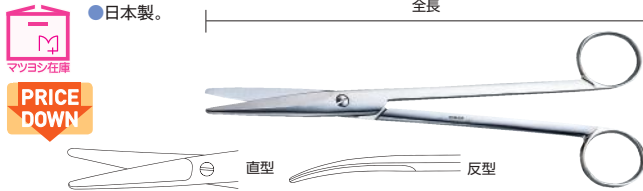

MATSUYOSHI
マツヨシ メーヨー剪刀

コード	① 05-2180-04	② 05-2180-06	③ 05-2180-07	④ 05-2183-04
価格(税抜)	¥5,000	¥8,000	¥9,000	¥5,500
品番	MY-9107AS	MY-9107AL	MY-9107ALL	MY-9107BS
規格	直型・ネジ止		200mm	反型・ネジ止
サイズ(全長)	140mm	180mm	200mm	140mm
材質	ステンレス(SUS420 J2)			
通常時在庫情報	マツヨシ在庫			

コード	⑤ 05-2183-05	⑥ 05-2183-06	⑦ 05-2183-07
価格(税抜)	¥6,500	¥8,000	¥9,000
品番	MY-9107BM	MY-9107BL	MY-9107BLL
規格	反型・ネジ止		
サイズ(全長)	160mm	180mm	200mm
材質	ステンレス(SUS420 J2)		
通常時在庫情報	マツヨシ在庫		



Surgical Scissors (Mayo)

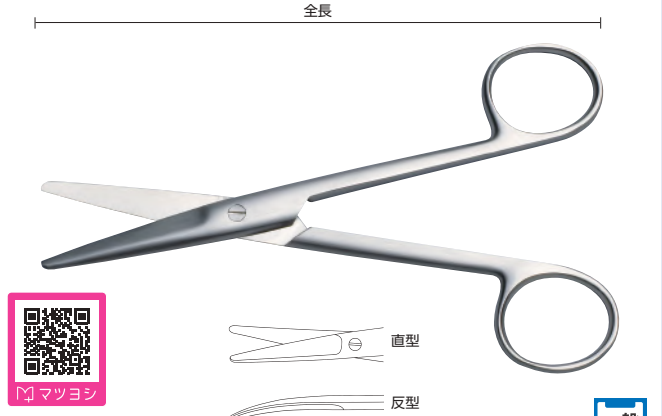

メーヨ剪刀

コード	① 22-2241-00	② 22-2241-01	③ 22-2241-02	④ 22-2241-03
価格(税抜)	¥3,500	¥4,000	¥3,500	¥4,000
規格	直型・ネジ止		反型・ネジ止	
全長	145mm	170mm	145mm	170mm
材質	ステンレス			
通常時在庫情報	-			



Surgical Scissors (Mayo)

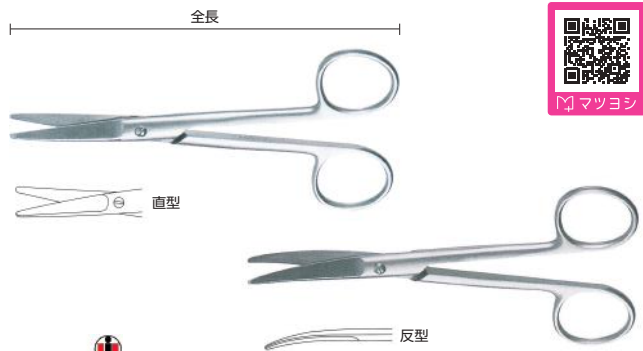

スタンダードメーヨー剪刀

コード	① 05-2060-04	② 05-2060-06	③ 05-2060-07
価格(税抜)	¥6,800	¥7,200	¥13,000
品番	03.50.14	03.50.17	03.50.23
規格	直型		
全長	145mm	170mm	230mm
通常時在庫情報	-		

コード	④ 05-2060-08	⑤ 05-2060-10	⑥ 05-2060-11
価格(税抜)	¥6,500	¥7,500	¥14,500
品番	03.51.14	03.51.17	03.51.23
規格	反型		
全長	145mm	170mm	230mm
通常時在庫情報	-		



Surgical Scissors (Metzenbaum)

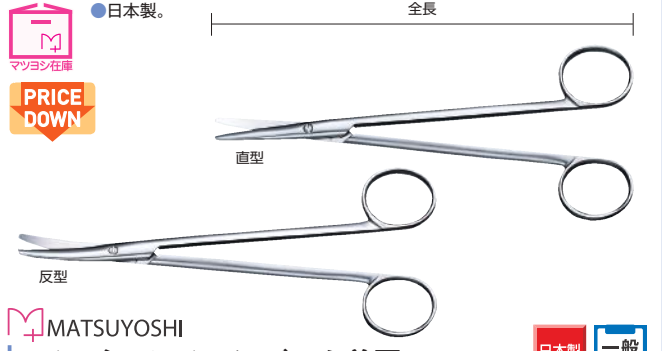

MATSUYOSHI
マツヨシ メツェンバーム剪刀

コード	① 05-2182-05	② 05-2182-06	③ 05-2182-07	④ 05-2182-08
価格(税抜)	¥6,500	¥7,000	¥8,000	¥9,500
品番	MY-9109ASS	MY-9109AS	MY-9109AM	MY-9109AL
規格	直型・ネジ止			
サイズ(全長)	120mm	140mm	160mm	180mm
材質	ステンレス(SUS420 J2)			
通常時在庫情報	マツヨシ在庫			

コード	⑤ 05-2182-09	⑥ 05-2185-07	⑦ 05-2185-09
価格(税抜)	¥12,000	¥8,000	¥12,000
品番	MY-9109ALL	MY-9109BM	MY-9109BLL
規格	直型・ネジ止	反型・ネジ止	
サイズ(全長)	200mm	160mm	200mm
材質	ステンレス(SUS420 J2)		
通常時在庫情報	マツヨシ在庫		



Surgical Scissors (Metzenbaum)

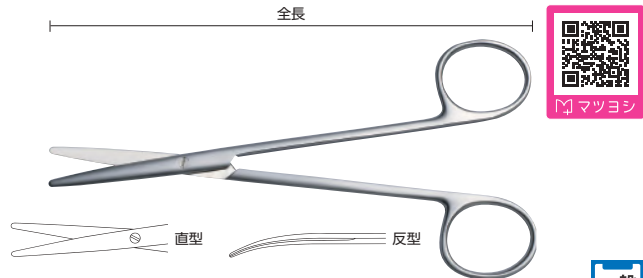

メツェンバーム剪刀

コード	① 19-2735-00	② 19-2735-01	③ 19-2735-02
価格(税抜)	¥3,000	¥3,000	¥3,000
規格	直型・ネジ止		
全長	145mm	160mm	180mm
材質	ステンレス		
通常時在庫情報	-		

コード	④ 19-2740-00	⑤ 19-2740-01	⑥ 19-2740-02
価格(税抜)	¥3,000	¥3,000	¥3,000
規格	反型・ネジ止		
全長	145mm	160mm	180mm
材質	ステンレス		
通常時在庫情報	-		



Surgical Scissors (Metzenbaum)

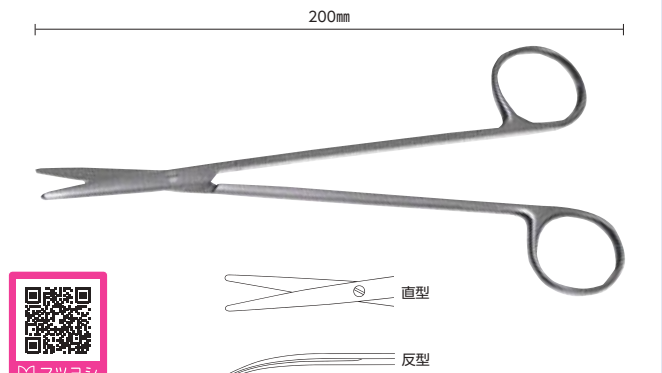

メツェンバーム剪刀

コード	① 24-8311-00	② 24-8311-01
価格(税抜)	¥3,500	¥3,500
品番	E260-379	E260-382
規格	直型	反型
サイズ(全長)	200mm	
材質	ステンレス	
通常時在庫情報	-	



Ophthalmic Scissors

マツヨシ
オリジナル

●日本製。

115mm

①

ネジ止図

MATSUYOSHI

②

マツヨシ眼科剪刀

日本製 一般クラスI

コード	① 22-2039-00	② 22-2039-01
価格(税抜)	¥6,200	¥6,300
品番	MY-9123A	MY-9123B
規格	両尖・直型・ネジ止	両尖・反型・ネジ止
全長	115mm	
材質	ステンレス(SUS420 J2)	
通常時在庫情報	マツヨシ在庫	

マツヨシ

Ophthalmic Scissors

マツヨシ在庫

115mm

①

マツヨシ

アイリス眼科剪刀

一般クラスI

コード	① 24-8312-00
価格(税抜)	¥3,000
品番	B034-0477
規格	反型
サイズ(全長)	115mm
材質	ステンレス
通常時在庫情報	マツヨシ在庫

マツヨシ

Ophthalmic Scissors

マツヨシ
オリジナル

115mm

①

②

マツヨシ

マツヨシ

眼科剪刀

一般クラスI

コード	① 22-2233-00	② 22-2233-01
価格(税抜)	¥1,950	¥1,950
品番	MY-9127A	MY-9127B
規格	両尖・直型・ネジ止	両尖・反型・ネジ止
全長	115mm	
材質	ステンレス	
通常時在庫情報	マツヨシ在庫	

マツヨシ

Ophthalmic Scissors

マツヨシ在庫

110mm

①

②

マツヨシ

スーパーエコノミー眼科剪刀

一般クラスI

コード	① 24-8313-00	② 24-8313-01
価格(税抜)	¥1,300	¥1,300
品番	D340-476	D340-477
規格	直型	反型
サイズ(全長)	110mm	
材質	ステンレス	
通常時在庫情報	マツヨシ在庫	

マツヨシ

Plastic Surgery Scissors

105mm

①

スーパー・形成剪刀キルナー

一般クラスI

コード	① 24-8314-00
価格(税抜)	¥14,000
品番	EF-2106S
規格	反型
サイズ(全長)	105mm
材質	ステンレス
通常時在庫情報	—

マツヨシ

Plastic Surgery Scissors

全長

①

直型

反型

マツヨシ

形成剪刀

一般クラスI

コード	① 22-2242-00	② 22-2242-01	③ 22-2242-02	④ 22-2242-03
価格(税抜)	¥6,000	¥6,000	¥6,000	¥6,000
規格	直型・ネジ止		反型・ネジ止	
全長	120mm	130mm	120mm	130mm
材質	ステンレス			
通常時在庫情報	—			

マツヨシ

●日本製。

マツヨシ在庫

PRICE DOWN

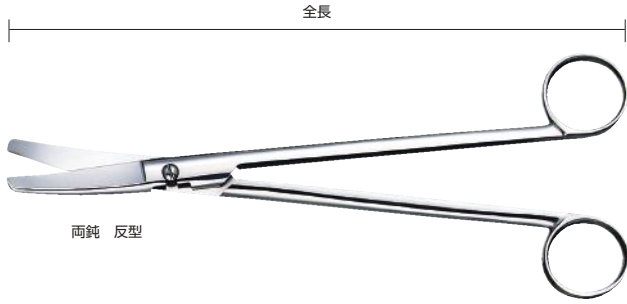

両鈍 反型

MATSUYOSHI
マツヨシ 子宮剪刀

日本製 一般クラスI

コード	① 05-2383-00	② 05-2383-01	③ 05-2383-04	④ 05-2383-06
価格(税抜)	¥7,500	¥7,800	¥7,500	¥7,800
品番	MY-9119AS	MY-9119BS	MY-9128AS	MY-9128BS
規格	両鈍・直型・ハズシ	両鈍・反型・ハズシ	両尖・直型・ハズシ	両尖・反型・ハズシ
サイズ(全長)	180mm			
材質	ステンレス(SUS420 J2)			
通常時在庫情報	マツヨシ在庫			
コード	⑤ 05-2383-03	⑥ 05-2383-05	⑦ 05-2383-07	
価格(税抜)	¥9,000	¥8,800	¥9,000	
品番	MY-9119BM	MY-9128AM	MY-9128BM	
規格	両鈍・反型・ハズシ	両尖・直型・ハズシ	両尖・反型・ハズシ	
サイズ(全長)	200mm			
材質	ステンレス(SUS420 J2)			
通常時在庫情報	マツヨシ在庫			

NEW

プラスチック製
処置器具

剪刀

持針器

鉗子

ピンセット

その他
鋼製器具

Uterine Scissors



直型

反型



子宮剪刀

一般クラスI

コード	① 24-6299-00	② 24-6299-01	③ 24-6299-02	④ 24-6299-03
価格(税抜)	¥7,000	¥8,000	¥7,000	¥8,000
規格	直型・ネジ止		反型・ネジ止	
全長	200mm	230mm	200mm	230mm
材質	ステンレス			
通常時在庫情報	-			

Ligature Cutting Scissors

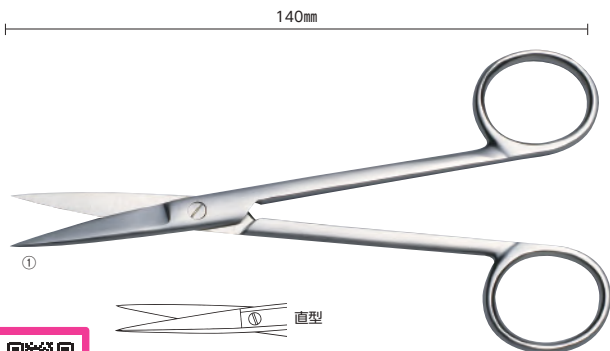

直型

反型



糸切剪刀

一般クラスI

コード	① 22-2243-00	② 22-2243-01		
価格(税抜)	¥5,000	¥5,000		
規格	直型・ネジ止	反型・ネジ止		
全長	140mm			
材質	ステンレス			
通常時在庫情報	-			

Umbilical Scissors

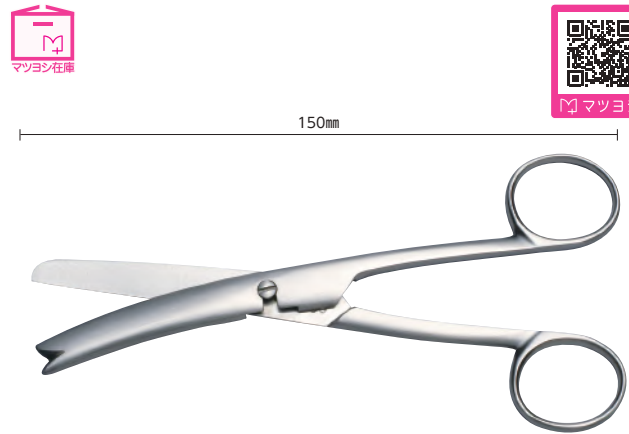

臍帯剪刀

一般クラスI

コード	① 19-2760-00
価格(税抜)	¥3,500
規格	ハズシ
全長	150mm
材質	ステンレス
通常時在庫情報	マツヨシ在庫

Stitch Scissors

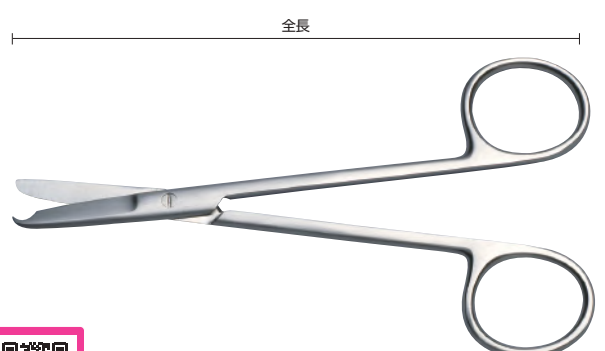

抜糸剪刀

一般クラスI

コード	① 22-2244-00	② 22-2244-01	③ 22-2244-02	④ 22-2244-03
価格(税抜)	¥5,000	¥5,000	¥5,000	¥5,500
規格	直型・ネジ止			
全長	90mm	130mm	145mm	180mm
材質	ステンレス			
通常時在庫情報	-			

Gypsum Scissors (Bergmann)

●日本製。



ギブス剪刀(ベルグマン氏)

日本製 一般クラスI

コード	① 05-2610-00	② 05-2610-01
価格(税抜)	¥21,900	¥23,000
全長	200mm	230mm
材質	ステンレス(SUS420)	
通常時在庫情報	-	

Gypsum Scissors (Esmarch)

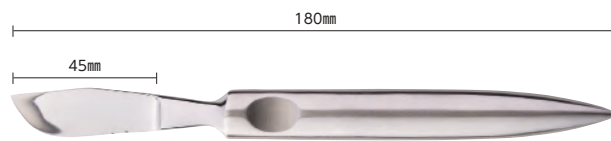

ギブス刀(エスマルヒ氏)

一般クラスI

コード	① 22-2004-00
価格(税抜)	¥4,800
刃長×全長	45×180mm
通常時在庫情報	マツヨシ在庫

Gypsum Spreader

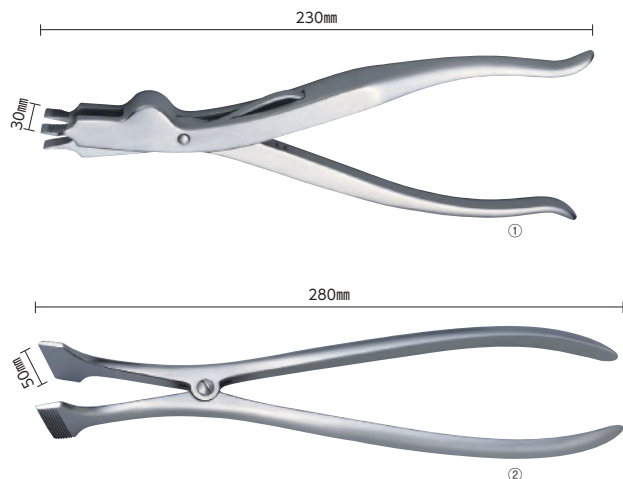

ギブス開排器

一般クラスI

コード	① 23-3060-00	② 23-3061-00
価格(税抜)	¥33,000	¥25,000
規格	3弁式	2弁式
全長	230mm	280mm
材質	ステンレス	
通常時在庫情報	-	



Bone Cutting Forceps (Liston)

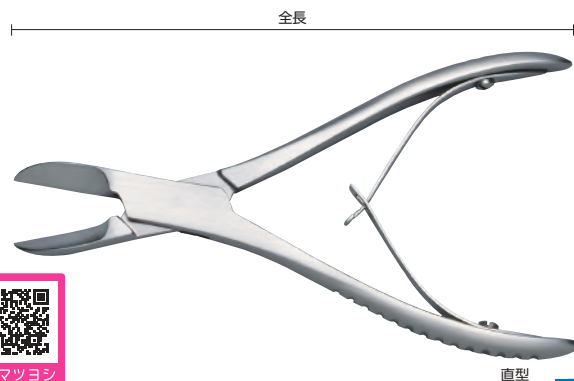

骨剪刀(リiston型)

一般クラスI

コード	① 23-3062-00	② 23-3062-01	③ 23-3062-02	④ 23-3062-03
価格(税抜)	¥10,000	¥12,000	¥15,000	¥17,000
規格	直型			
全長	140mm	170mm	190mm	220mm
材質	ステンレス			
通常時在庫情報	-			
コード	⑤ 23-3062-04	⑥ 23-3062-05	⑦ 23-3062-06	⑧ 23-3062-07
価格(税抜)	¥10,000	¥12,000	¥15,000	¥17,000
規格	反型			
全長	140mm	170mm	190mm	220mm
材質	ステンレス			
通常時在庫情報	-			

Nail Nippers

●日本製。

希少品



SUWADA爪切り クラシック

日本製

コード	① 22-2249-00	② 22-2249-01
価格(税抜)	¥6,500	¥6,300
規格	L	S
全長	約120mm	約105mm
材質	ハイカーボンステンレス鋼	
付属品	メタルケース	
通常時在庫情報	-	

マツヨシ
オリジナル

フットケアに最適な ニッパータイプ



- ①は、爪切り、巻爪カットに最適な直刃タイプです。
- ②は、あま皮のカットにも最適な小型タイプです。

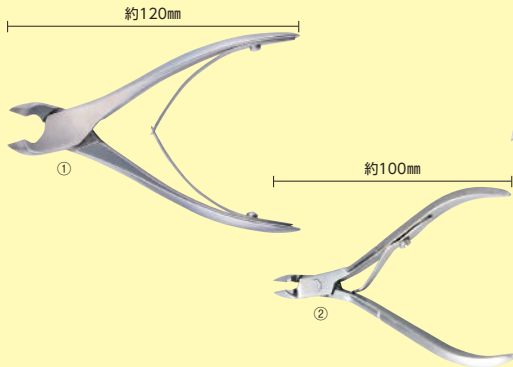

MATSUYOSHI

マツヨシ ニッパー式爪切鉗子

一般
クラスI

コード	① 24-7504-00	② 24-7504-01
価格(税抜)	¥6,500	¥4,800
品番	MY-9425A	MY-9425B
全長/刃渡り	約120/10mm	約100/8mm
材質	ステンレス	
通常時在庫情報	マツヨシ在庫	



NEW

プラスチック製
処置器具

剪刀

持針器

鉗子

ピンセット

その他
鋼製器具

Nail Nippers(Liston)

Nail Nippers(Liston)

マツヨシ
オリジナル

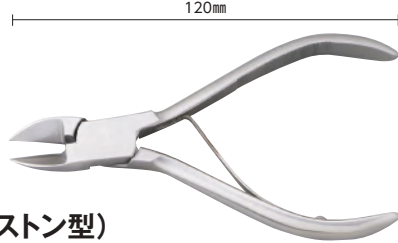

爪切鉗子(リストン型)

一般
クラスI

コード	① 05-2555-02
価格(税抜)	¥3,950
品番	MY-9422SS
全長	120mm
材質	ステンレス
通常時在庫情報	マツヨシ在庫



●日本製。

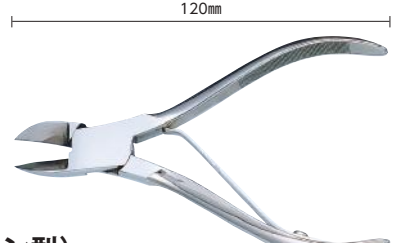

爪切り(リストン型)

日本製

コード	① 05-2555-01
価格(税抜)	¥5,250
全長	120mm
材質	クロームメッキ
通常時在庫情報	マツヨシ在庫

Nail Nippers

Nail Nippers

マツヨシ
オリジナル

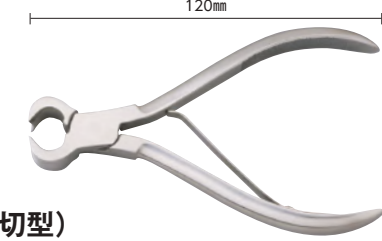

爪切鉗子(喰切型)

一般
クラスI

コード	① 05-2565-00
価格(税抜)	¥3,950
品番	MY-9423SS
全長	120mm
材質	ステンレス
通常時在庫情報	マツヨシ在庫

●日本製。

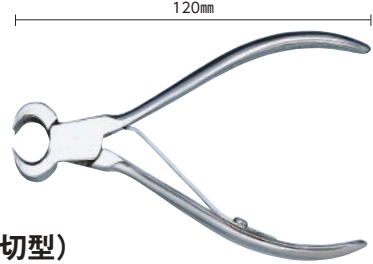

爪切り(喰切型)

日本製

コード	① 05-2565-01
価格(税抜)	¥5,700
全長	120mm
材質	クロームメッキ
通常時在庫情報	-

Nail Scissors

Nail Scissors



爪切剪刀

一般
クラスI

コード	① 24-3835-00	② 24-3835-01
価格(税抜)	¥3,250	¥3,250
規格	直型	反型
全長	115mm	
材質	ステンレス	
通常時在庫情報	-	



●日本製。



爪切はさみ

日本製

コード	① 05-2560-00	② 05-2560-01
価格(税抜)	¥9,000	¥9,000
規格	直型	反型
全長	115mm	
材質	ステンレス	
通常時在庫情報	-	

Delicate Scissors

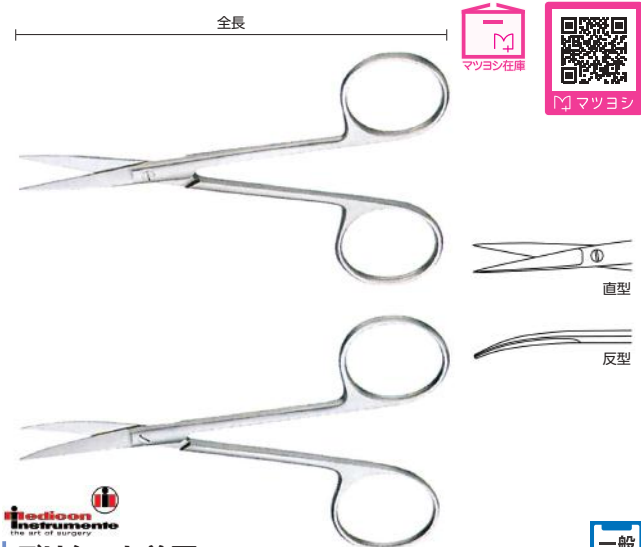

デリケート剪刀

一般
クラスI

コード	① 05-2035-00	② 05-2035-01	③ 05-2035-02	④ 05-2035-03
価格(税抜)	¥8,600	¥8,600	¥9,600	¥9,600
品番	02.04.09	02.04.10	02.05.09	02.05.10
規格	直型		反型	
全長	90mm	105mm	90mm	105mm
通常時在庫情報	-		マツヨシ在庫	

Delicate Scissors

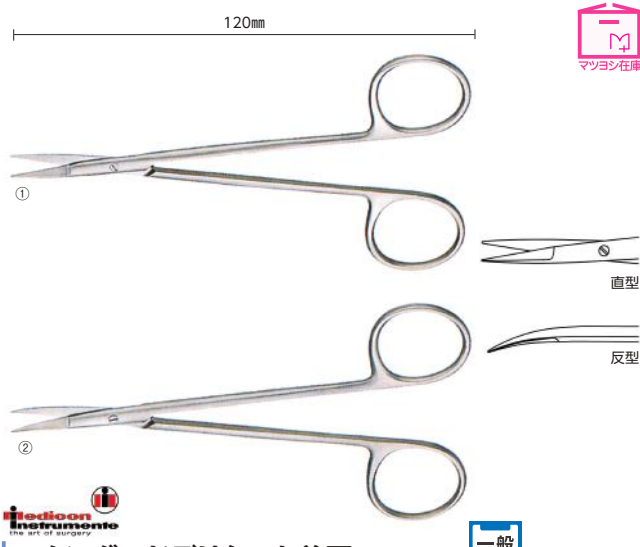

スタンダードデリケート剪刀

一般
クラスI

コード	① 05-2035-06	② 05-2035-07
価格(税抜)	¥12,500	¥13,000
品番	02.20.42	02.21.42
規格	直型	反型
全長	120mm	
通常時在庫情報	-	

Ligature Cutting Scissors

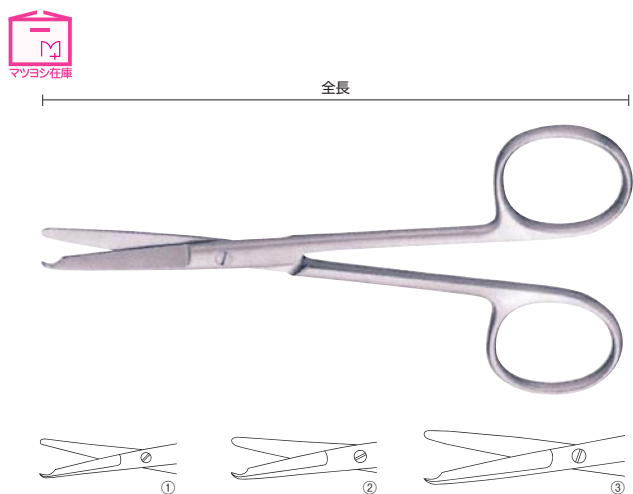

スタンダード糸切剪刀

一般
クラスI

コード	① 19-6290-00	② 05-2075-00	③ 05-2075-01
価格(税抜)	¥12,500	¥12,500	¥12,500
品番	14.06.09	14.06.10	14.06.12
全長	90mm	105mm	120mm
通常時在庫情報	-		マツヨシ在庫

Bandage Scissors(Lister)



包帯剪刀(リスター剪刀)

一般
クラスI

コード	① 22-2245-00	② 22-2245-01	③ 22-2245-02
価格(税抜)	¥2,050	¥2,650	¥3,100
品番	MY-9139S	MY-9139M	MY-9139L
全長	140mm	180mm	200mm
材質	ステンレス		
通常時在庫情報	マツヨシ在庫		

Stoma Scissors

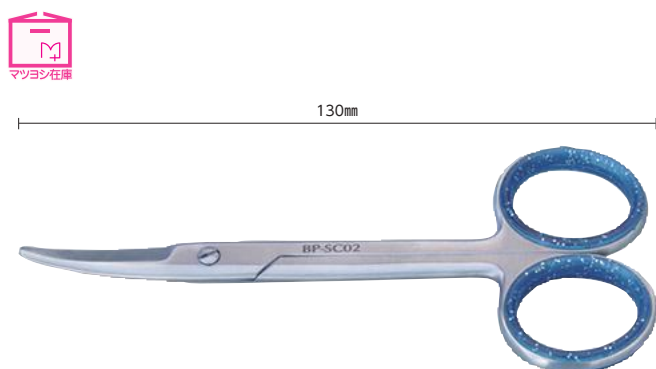

BPストーマ剪刀

コード	① 24-8315-00
価格(税抜)	¥2,500
品番	SC02
サイズ(全長)	130mm
材質	ステンレス
通常時在庫情報	マツヨシ在庫

Needle Holders (Hegar)

●日本製。
マツヨシ在庫

PRICE
DOWN



マイスコ持針器 (ヘガール氏)

日本製 一般クラスI

コード	① 05-2114-00	② 05-2114-20
価格(税抜)	¥9,500	¥12,000
品番	MY-9169S	MY-9169L
全長	160mm	210mm
材質	ステンレス(SUS420)	
通常時在庫情報	マツヨシ在庫	

Needle Holders (Hegar)

●日本製。

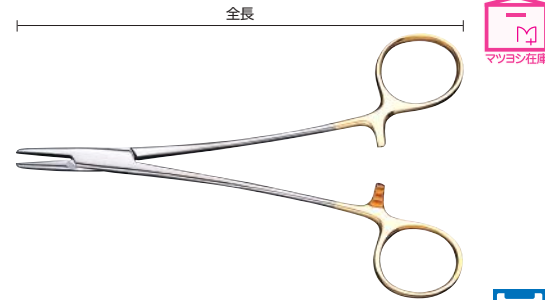

持針器 (ヘガール氏)

一般クラスI

コード	① 05-2110-21	② 05-2110-22	③ 05-2110-20
価格(税抜)	¥27,600	¥29,400	¥31,100
規格	ダイヤモンドチップ付		
全長	125mm	140mm	160mm
材質	ステンレス(SUS420)		
通常時在庫情報	マツヨシ在庫		
コード	④ 05-2110-00	⑤ 05-2110-10	
価格(税抜)	¥32,800	¥36,300	
規格	ダイヤモンドチップ付		
全長	190mm	210mm	
材質	ステンレス(SUS420)		
通常時在庫情報	-		



Needle Holders (Hegar)



持針器 (ヘガール氏)

一般クラスI

コード	① 05-2085-15	② 05-2085-17	③ 05-2085-21
価格(税抜)	¥25,000	¥22,000	¥23,000
品番	10.20.64	10.20.65	10.20.68
規格	小児用・T/Cチップ付	細部用・T/Cチップ付	T/Cチップ付
全長	150mm		180mm
通常時在庫情報	-		
コード	④ 05-2085-22	⑤ 05-2085-23	
価格(税抜)	¥24,000	¥31,000	
品番	10.20.70	10.20.73	
規格	T/Cチップ付		
全長	200mm	230mm	
通常時在庫情報	-		



Needle Holders (Hegar)

マツヨシ
オリジナル

マツヨシ在庫



持針器 (ヘガール氏)

一般クラスI

コード	① 22-2235-00	② 22-2235-01	③ 22-2235-02
価格(税抜)	¥3,500	¥3,550	¥3,600
品番	MY-9171S	MY-9171M	MY-9171L
全長	160mm	180mm	200mm
材質	ステンレス		
通常時在庫情報	マツヨシ在庫		

Needle Holders (Hegar)



Medicon
The art of surgery

持針器 (ヘガール氏)

一般クラスI

コード	① 05-2085-05	② 05-2085-06	③ 05-2085-07
価格(税抜)	¥20,000	¥21,000	¥22,500
品番	10.18.65	10.18.68	10.18.70
規格	T/Cチップ付		
全長	160mm	180mm	200mm
通常時在庫情報	マツヨシ在庫		
コード	④ 05-2085-08	⑤ 05-2085-09	
価格(税抜)	¥28,500	¥37,000	
品番	10.18.73	10.18.74	
規格	T/Cチップ付		
全長	230mm	240mm	
通常時在庫情報	-		



Needle Holders (Hegar)

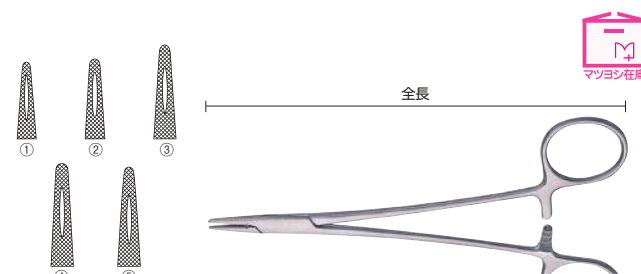

持針器 (ヘガール氏)

一般クラスI

コード	① 05-2085-00	② 05-2085-01	③ 05-2085-02
価格(税抜)	¥6,700	¥7,400	¥12,000
品番	10.18.15	10.18.18	10.18.20
全長	160mm	180mm	200mm
通常時在庫情報	マツヨシ在庫		
コード	④ 05-2085-03	⑤ 05-2085-04	
価格(税抜)	¥17,000	¥18,000	
品番	10.18.23	10.18.24	
全長	230mm	240mm	
通常時在庫情報	-		



Needle Holders (Hegar)



持針器 (ヘガール氏)

一般
クラスI

コード	① 19-2785-00	② 19-2785-01	③ 19-2785-02	④ 19-2785-03
価格 (税抜)	¥12,000	¥12,000	¥12,000	¥12,000
規格	T/Cチップ付			
全長	120mm	140mm	160mm	180mm
材質	ステンレス			
通常時在庫情報	マツヨシ在庫		—	

Needle Holders (Hegar)



ヘガール持針器

一般
クラスI

コード	① 24-8316-00	② 24-8316-01	③ 24-8316-02	④ 24-8316-03
価格 (税抜)	¥20,000	¥20,000	¥20,500	¥20,500
品番	SF-3040	SF-3041	SF-3042	SF-3043
サイズ (全長)	120mm	130mm	140mm	150mm
材質	ステンレス			
通常時在庫情報	—			
コード	⑤ 24-8316-04	⑥ 24-8316-05	⑦ 24-8316-06	
価格 (税抜)	¥21,000	¥21,000	¥21,000	
品番	SF-3044	SF-3045	SF-3046	
サイズ (全長)	160mm	180mm	200mm	
材質	ステンレス			
通常時在庫情報	—			



Needle Holders (Hegar)

実際の商品は反型の
先端となります

ヘガール持針器

一般
クラスI

コード	① 23-5200-12	② 23-5200-13	③ 23-5200-14
価格 (税抜)	¥15,000	¥15,000	¥17,000
品番	SF-3070	SF-3071	SF-3072
規格	T/Cチップ付0.4mmチップ		
サイズ (全長)	160mm	180mm	200mm
材質	ステンレス		
通常時在庫情報	—		
コード	④ 23-5200-15	⑤ 23-5200-16	
価格 (税抜)	¥18,000	¥19,000	
品番	SF-3074	SF-3075	
規格	T/Cチップ付0.4mmチップ		
サイズ (全長)	240mm	260mm	
材質	ステンレス		
通常時在庫情報	—		



Needle Holders (Hegar)

●左利き専用。

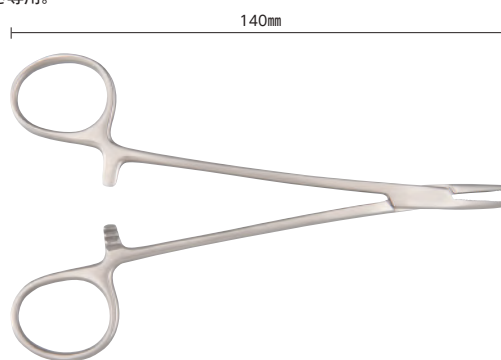

持針器 (ヘガール氏) 左利き用

一般
クラスI

コード	① 24-6301-00
価格 (税抜)	¥8,000
全長	140mm
材質	ステンレス
通常時在庫情報	—



Needle Holders (Hegar)



ヘガール持針器

一般
クラスI

コード	① 23-5200-00	② 23-5200-01	③ 23-5200-03	④ 23-5200-04
価格 (税抜)	¥16,000	¥14,000	¥14,000	¥14,000
品番	SF-3050	SF-3051	SF-3053	SF-3054
規格	T/Cチップ付 0.2mmチップ	T/Cチップ付 0.3mmチップ		T/Cチップ付 0.4mmチップ
サイズ (全長)	120mm	140mm		
材質	ステンレス			
通常時在庫情報	—			
コード	⑤ 23-5200-05	⑥ 23-5200-06	⑦ 23-5200-07	⑧ 23-5200-08
価格 (税抜)	¥14,000	¥14,000	¥14,000	¥16,000
品番	SF-3055	SF-3056	SF-3057	SF-3058
規格	T/Cチップ付 0.4mmチップ			
サイズ (全長)	150mm	160mm	180mm	200mm
材質	ステンレス			
通常時在庫情報	—			
コード	⑨ 23-5200-09	⑩ 23-5200-10	⑪ 23-5200-11	
価格 (税抜)	¥17,000	¥18,000	¥20,000	
品番	SF-3060	SF-3061	SF-3062	
規格	T/Cチップ付 0.4mmチップ			
サイズ (全長)	240mm	260mm	300mm	
材質	ステンレス			
通常時在庫情報	—			



Needle Holders (Hegar)

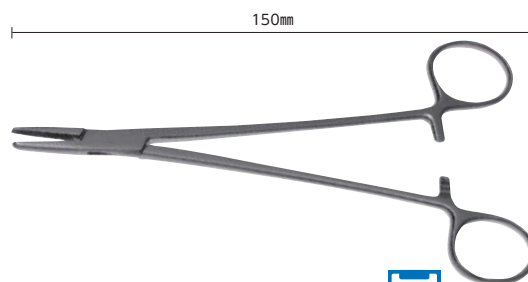

スーパーエコノミー持針器 (ヘガール氏)

一般
クラスI

コード	① 24-8319-00
価格 (税抜)	¥1,500
品番	D108-303
サイズ (全長)	150mm
材質	ステンレス
通常時在庫情報	マツヨシ在庫



NEW

プラスチック製
処置器具

剪刀

持針器

鉗子

ピンセット

その他
鋼製器具

ヘガール

マッチユウ

メーヨーヘガール

Needle Holders(Mathieu)



●日本製。



PRICE
DOWN



マイスコ 持針器(マッチユウ氏)

日本製 一般
クラスI

コード	①05-2091-00	②05-2091-10	③05-2091-20
価格(税抜)	¥15,000	¥16,000	¥17,000
品番	MY-9167S	MY-9167M	MY-9167L
サイズ(全長)	160mm	190mm	210mm
材質	ステンレス(SUS420)		
通常時在庫情報	マツヨシ在庫		

Needle Holders(Mathieu)



持針器(マッチユウ氏)

一般
クラスI

コード	①19-2775-00	②19-2775-01	③19-2775-02
価格(税抜)	¥14,000	¥14,000	¥15,000
規格		T/Cチップ付	
全長	140mm	160mm	190mm
材質	ステンレス		
通常時在庫情報	-		

Needle Holders(Hegar)



メーヨーヘガール持針器

一般
クラスI

コード	①24-8320-00	②24-8320-01	③24-8320-02	④24-8320-03
価格(税抜)	参考 ¥10,000	参考 ¥10,500	参考 ¥10,700	参考 ¥11,000
規格	T/Cチップ付			
サイズ(全長)	125mm	140mm	160mm	180mm
材質	ステンレス			
通常時在庫情報	マツヨシ在庫			

Needle Holders(Mathieu)

マツヨシ
オリジナル



持針器(マッチユウ氏)

一般
クラスI

コード	①22-2234-00	②22-2234-01
価格(税抜)	¥4,500	¥4,500
品番	MY-9170S	MY-9170M
全長	160mm	190mm
材質	ステンレス	
通常時在庫情報	マツヨシ在庫	

Needle Holders(Mathieu)



持針器(マッチユウ氏)

一般
クラスI

コード	①05-2080-10	②05-2080-11	③05-2080-12	④05-2080-13
価格(税抜)	¥33,000	¥36,000	¥38,000	¥33,000
品番	11.20.64	11.20.67	11.20.70	11.20.74
規格	T/Cチップ付			
全長	140mm	170mm	200mm	240mm
通常時在庫情報	-			

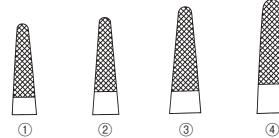

Needle Holders

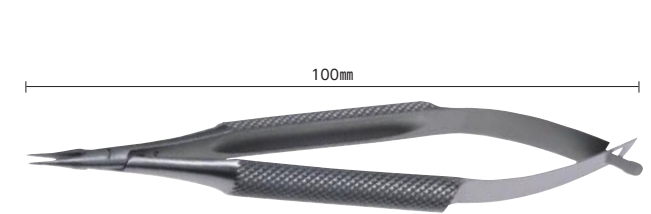

マイクロブラキユアルトルートン持針器(先端フラット)

一般
クラスI

コード	①24-8321-00
価格(税抜)	¥23,000
品番	C170-1971
サイズ(全長)	100mm
材質	ステンレス
通常時在庫情報	-

Hemostatic Forceps (Kocher)

●日本製。

マツヨシ オリジナル



全長

有鉤

無鉤

QRコード

MATSUYOSHI
マツヨシ止血鉗子(コヘル氏)

日本製 一般クラスI

コード	① 05-2126-00	② 05-2131-00	③ 05-2126-01	④ 05-2131-01
価格(税抜)	¥7,260	¥8,360	¥7,260	¥8,360
品番	MY-9200ASA	MY-9200ALA	MY-9200ASB	MY-9200ALB
規格	直型・ハズシ・有鉤		直型・ハズシ・無鉤	
全長	145mm	185mm	145mm	185mm
材質	ステンレス(SUS420)			
通常時在庫情報	マツヨシ在庫			

Hemostatic Forceps (Kocher)

●日本製。

マツヨシ オリジナル



全長

有鉤

無鉤

QRコード

MATSUYOSHI
マツヨシ止血鉗子(コヘル氏)

日本製 一般クラスI

コード	① 05-2141-00	② 05-2146-00	③ 05-2141-01	④ 05-2146-01
価格(税抜)	¥7,260	¥8,360	¥7,260	¥8,360
品番	MY-9200BSA	MY-9200BLA	MY-9200BSB	MY-9200BLB
規格	反型・ハズシ・有鉤		反型・ハズシ・無鉤	
全長	145mm	185mm	145mm	185mm
材質	ステンレス(SUS420)			
通常時在庫情報	マツヨシ在庫			

Hemostatic Forceps (Kocher)

●日本製。

マツヨシ オリジナル



全長

QRコード

MATSUYOSHI
マツヨシ止血鉗子(コヘル氏)

日本製 一般クラスI

コード	① 05-2151-00	② 05-2156-00	③ 05-2151-01	④ 05-2156-01
価格(税抜)	¥8,360	¥10,340	¥8,360	¥10,340
品番	MY-9202ASA	MY-9202ALA	MY-9202ASB	MY-9202ALB
規格	直型・BOX・有鉤		直型・BOX・無鉤	
全長	145mm	185mm	145mm	185mm
材質	ステンレス(SUS420)			
通常時在庫情報	マツヨシ在庫			

Hemostatic Forceps (Kocher)

●日本製。

マツヨシ オリジナル



全長

QRコード

MATSUYOSHI
マツヨシ止血鉗子(コヘル氏)

日本製 一般クラスI

コード	① 05-2166-00	② 05-2173-00	③ 05-2166-01	④ 05-2173-01
価格(税抜)	¥8,360	¥10,340	¥8,360	¥10,340
品番	MY-9202BSA	MY-9202BLA	MY-9202BSB	MY-9202BLB
規格	反型・BOX・有鉤		反型・BOX・無鉤	
全長	145mm	185mm	145mm	185mm
材質	ステンレス(SUS420)			
通常時在庫情報	マツヨシ在庫			

Hemostatic Forceps (Kocher)

マツヨシ オリジナル

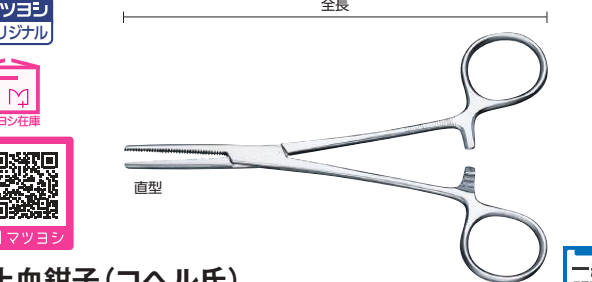

全長

直型

QRコード

止血鉗子(コヘル氏)

一般クラスI

コード	① 05-2150-10	② 05-2150-11	③ 05-2165-10	④ 05-2165-11
価格(税抜)	¥3,050	¥3,050	¥3,150	¥3,150
品番	MY-9192ASA	MY-9192ASB	MY-9192BSA	MY-9192BSB
規格	直型・BOX・有鉤	直型・BOX・無鉤	反型・BOX・有鉤	反型・BOX・無鉤
全長	145mm			
材質	ステンレス			
通常時在庫情報	マツヨシ在庫			
コード	⑤ 05-2155-10	⑥ 05-2155-11	⑦ 05-2170-10	⑧ 05-2170-11
価格(税抜)	¥3,650	¥3,650	¥3,750	¥3,750
品番	MY-9192ALA	MY-9192ALB	MY-9192BLA	MY-9192BLB
規格	直型・BOX・有鉤	直型・BOX・無鉤	反型・BOX・有鉤	反型・BOX・無鉤
全長	180mm			
材質	ステンレス			
通常時在庫情報	マツヨシ在庫			

Hemostatic Forceps (Mosquit)

●日本製。

マツヨシ オリジナル

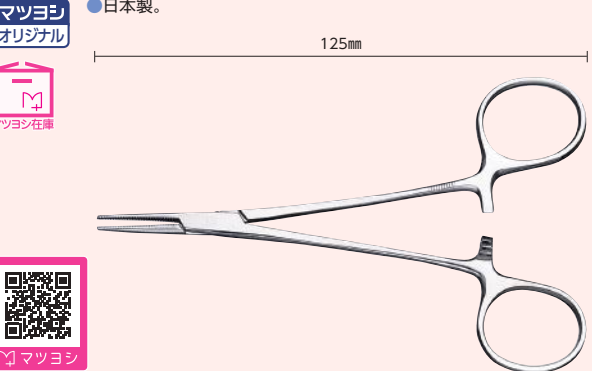

125mm

QRコード

MATSUYOSHI
マツヨシ止血鉗子(モスキート氏)

日本製 一般クラスI

コード	① 05-2161-00	② 05-2161-01
価格(税抜)	¥8,140	¥8,140
品番	MY-9207AA	MY-9207AB
規格	直型・BOX・有鉤	直型・BOX・無鉤
全長	125mm	
材質	ステンレス(SUS420)	
通常時在庫情報	マツヨシ在庫	

NEW

プラスチック製
処置器具

剪刀

持針器

鉗子

ピンセット

その他
鋼製器具

止血鉗子

舌鉗子

チューブ鉗子

タオル鉗子

その他鉗子

Hemostatic Forceps (Mosquit)

マツヨシ オリジナル

●日本製。

125mm

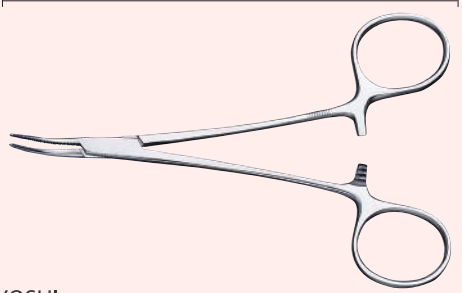

マツヨシ

MATSUYOSHI
マツヨシ止血鉗子(モスキート氏)

日本製 一般クラスI

コード	① 05-2176-00	② 05-2176-01
価格(税抜)	¥8,140	¥8,140
品番	MY-9207BA	MY-9207BB
規格	反型・BOX・有鉤	反型・BOX・無鉤
全長	125mm	
材質	ステンレス(SUS420)	
通常時在庫情報	マツヨシ在庫	

Hemostatic Forceps (Mosquit)

マツヨシ オリジナル

125mm



直型

マツヨシ

止血鉗子(モスキート氏)

一般クラスI

コード	① 05-2160-10	② 05-2160-11	③ 05-2175-10	④ 05-2175-11
価格(税抜)	¥3,400	¥3,400	¥3,500	¥3,500
品番	MY-9198AA	MY-9198AB	MY-9198BA	MY-9198BB
規格	直型・BOX・有鉤	直型・BOX・無鉤	反型・BOX・有鉤	反型・BOX・無鉤
全長	125mm			
材質	ステンレス			
通常時在庫情報	マツヨシ在庫			

Left Handed Mosquit Forceps

●左利き専用。

125mm



マツヨシ

止血鉗子(モスキート氏)左利き用

一般クラスI

コード	① 24-6303-00	② 24-6303-01
価格(税抜)	¥4,500	¥4,500
規格	直型・無鉤	反型・無鉤
全長	125mm	
材質	ステンレス	
通常時在庫情報	-	

Hemostatic Forceps (Mosquit)

120mm

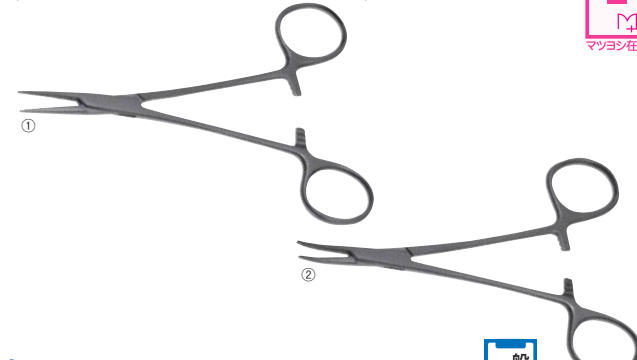

マツヨシ

スーパーエコノミー止血鉗子モスキート

一般クラスI

コード	① 24-8322-00	② 24-8322-01
価格(税抜)	¥1,200	¥1,200
品番	D520-784	D520-785
規格	直型	反型
サイズ(全長)	120mm	
材質	ステンレス	
通常時在庫情報	マツヨシ在庫	

Left Handed Pean Forceps

●左利き専用。

145mm



マツヨシ

止血鉗子(ペアン氏)左利き用

一般クラスI

コード	① 24-6302-00	② 24-6302-01
価格(税抜)	¥4,500	¥4,500
規格	直型・無鉤	反型・無鉤
全長	145mm	
材質	ステンレス	
通常時在庫情報	-	

Hemostatic Forceps (Pean)

145mm

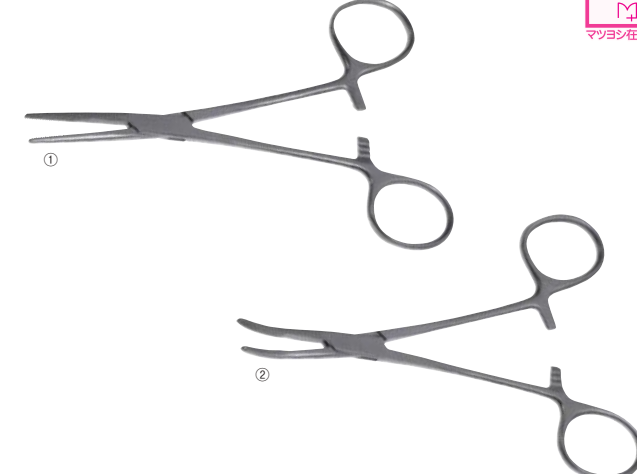

マツヨシ

スーパーエコノミー止血鉗子(ペアン氏)

一般クラスI

コード	① 24-8323-00	② 24-8323-01
価格(税抜)	¥1,200	¥1,200
品番	D560-845	D560-846
規格	直型	反型
サイズ(全長)	145mm	
材質	ステンレス	
通常時在庫情報	マツヨシ在庫	

NEW

プラスチック製
処置器具

剪刀

持針器

鉗子

ピンセット

その他
銅製器具

Hemostatic Forceps (Heiss)

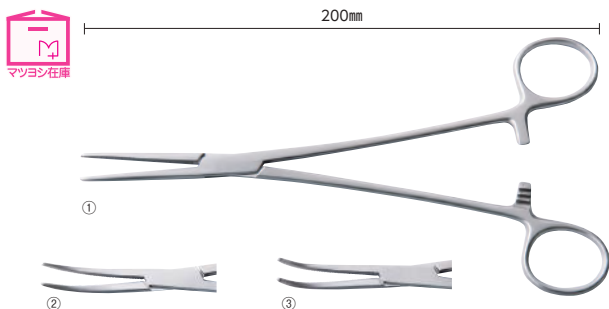

マツヨシ在庫

止血鉗子(ヘイス氏)

一般
クラスI

コード	① 23-5201-00	② 23-5201-01	③ 23-5201-02
価格(税抜)	¥3,750	¥4,000	¥4,000
規格	直型・BOX・無鉤	弱弯・BOX・無鉤	強弯・BOX・無鉤
全長	200mm		
材質	ステンレス		
通常時在庫情報	マツヨシ在庫		

Hemostatic Forceps (Mosquit)



マツヨシ

一般
クラスI

止血鉗子(モスキート氏)

コード	① 19-6390-00	② 19-6390-01	③ 19-6390-02
価格(税抜)	¥9,000	¥6,800	¥9,300
品番	15.32.09	15.44.12	15.44.14
規格	直型		
全長	100mm	125mm	140mm
通常時在庫情報	—		
コード	④ 19-6395-00	⑤ 19-6395-01	⑥ 19-6395-02
価格(税抜)	¥9,500	¥6,900	¥9,600
品番	15.33.09	15.45.12	15.45.14
規格	反型		
全長	100mm	125mm	140mm
通常時在庫情報	—		

Hemostatic Forceps (Kocher)



マツヨシ

一般
クラスI

止血鉗子(コヘル氏)

コード	① 19-6370-00	② 19-6370-01	③ 19-6370-02	④ 19-6370-03	⑤ 19-6370-04
価格(税抜)	¥8,000	¥8,000	¥8,500	¥8,600	¥9,500
品番	16.12.13	16.12.14	16.12.16	16.12.18	16.12.20
規格	直型				
全長	130mm	140mm	160mm	180mm	200mm
通常時在庫情報	—				
コード	⑥ 19-6375-00	⑦ 19-6375-01	⑧ 19-6375-02	⑨ 19-6375-03	⑩ 19-6375-04
価格(税抜)	¥8,500	¥8,600	¥8,900	¥9,200	¥9,800
品番	16.13.13	16.13.14	16.13.16	16.13.18	16.13.20
規格	反型				
全長	130mm	140mm	160mm	180mm	200mm
通常時在庫情報	—				

Hemostatic Forceps (Pean)

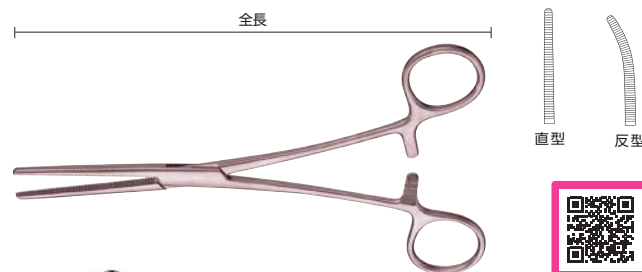

マツヨシ

一般
クラスI

止血鉗子(ペアン氏)

コード	① 19-6380-00	② 19-6380-01	③ 19-6380-02	④ 19-6380-03	⑤ 19-6380-04
価格(税抜)	¥7,600	¥7,700	¥8,100	¥8,300	¥8,900
品番	16.10.13	16.10.14	16.10.16	16.10.18	16.10.20
規格	直型				
全長	130mm	140mm	160mm	180mm	200mm
通常時在庫情報	—				
コード	⑥ 19-6385-00	⑦ 19-6385-01	⑧ 19-6385-02	⑨ 19-6385-03	⑩ 19-6385-04
価格(税抜)	¥8,000	¥8,000	¥8,400	¥8,500	¥9,000
品番	16.11.13	16.11.14	16.11.16	16.11.18	16.11.20
規格	反型				
全長	130mm	140mm	160mm	180mm	200mm
通常時在庫情報	—				

Hemostatic Forceps



マツヨシ在庫

マイスコケリー鉗子

一般
クラスI

コード	① 05-2196-02	② 05-2201-00	③ 05-2201-02
価格(税抜)	¥19,000	¥12,500	¥13,500
品番	MY-9464AL	MY-9465AS	MY-9465AM
規格	BOX・強弯	ネジ止・強弯	
サイズ(全長)	220mm	190mm	210mm
材質	ステンレス(SUS420)		
通常時在庫情報	マツヨシ在庫		
コード	④ 05-2201-04	⑤ 05-2201-06	
価格(税抜)	¥15,500	¥16,500	
品番	MY-9465AL	MY-9465ALL	
規格	ネジ止・強弯		
サイズ(全長)	230mm	250mm	
材質	ステンレス(SUS420)		
通常時在庫情報	マツヨシ在庫		

Tongue Forceps (Mathieu)

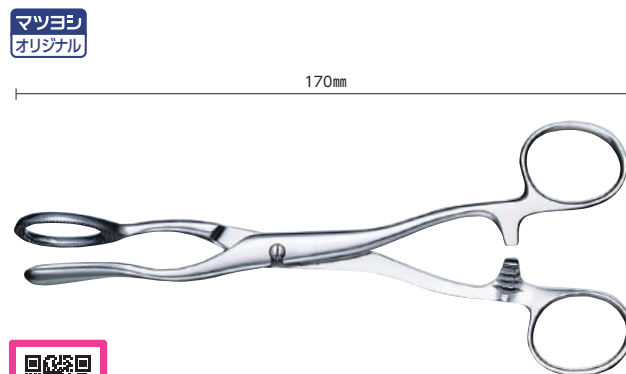
マツヨシ
オリジナル

マツヨシ在庫

舌鉗子(マツチュウ氏)

一般
クラスI

コード	① 05-2285-00
価格(税抜)	¥5,350
品番	MY-5011
全長	175mm
材質	ステンレス
通常時在庫情報	マツヨシ在庫

Tongue Forceps (Houze)



舌鉗子 (ホッチ氏)

コード	① 05-2290-00
価格 (税抜)	¥5,350
品番	MY-5013
全長	175mm
材質	ステンレス
通常時在庫情報	マツヨシ在庫

Tongue Forceps (Collin)



舌鉗子 (コラン氏)

コード	① 05-2295-00
価格 (税抜)	¥5,350
品番	MY-5015
全長	170mm
材質	ステンレス
通常時在庫情報	マツヨシ在庫

Vinyl Tube Clamp



マイスコ チューブ鉗子

コード	① 05-2226-00	② 05-2231-00
価格 (税抜)	¥9,100	¥11,000
品番	MY-9462	MY-9462B
規格	BOX・アヤ溝	BOX・アヤ溝・リップ付
サイズ (全長)	145mm	
材質	ステンレス (SUS420)	
通常時在庫情報	マツヨシ在庫	

Vinyl Tube Clamp



チューブ鉗子 (アヤスジ・J)

コード	① 24-8324-00
価格 (税抜)	¥6,000
品番	F081-1293
サイズ (全長)	150mm
材質	ステンレス
通常時在庫情報	マツヨシ

Vinyl Tube Clamp

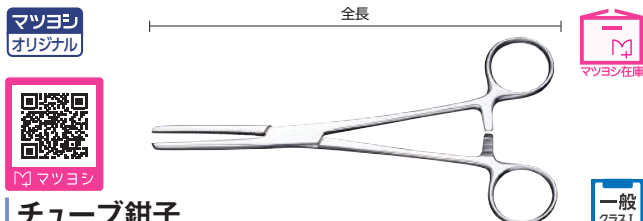

チューブ鉗子

コード	① 05-2235-00	② 05-2235-01
価格 (税抜)	¥3,450	¥3,950
品番	MY-9407M	MY-9407L
規格	BOX・アヤ溝	BOX・立溝
全長	160mm	180mm
材質	ステンレス	
通常時在庫情報	マツヨシ在庫	

Vinyl Tube Clamp

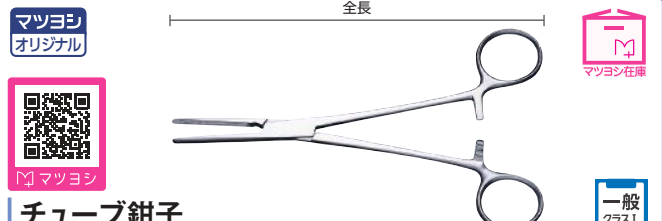

チューブ鉗子

コード	① 05-2240-01	② 05-2240-00
価格 (税抜)	¥3,450	¥3,950
品番	MY-9408M	MY-9408L
規格	BOX・アヤ溝	BOX・立溝
全長	160mm	180mm
材質	ステンレス	
通常時在庫情報	マツヨシ在庫	

Vinyl Tube Clamp

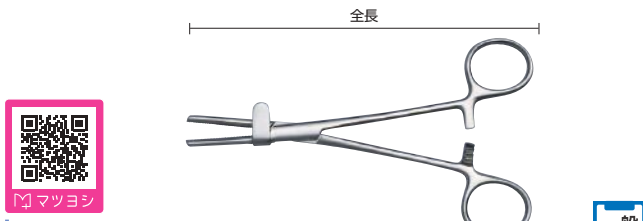

チューブ鉗子

コード	① 19-2820-00	② 19-2820-01
価格 (税抜)	¥4,500	¥5,500
規格	BOX・アヤ溝・ストッパー付	
全長	150mm	180mm
材質	ステンレス	
通常時在庫情報	マツヨシ在庫	

Roller Clamp for Tube



ローラーチューブ鉗子

コード	① 23-7318-00
価格 (税抜)	¥15,000
全長	175mm
材質	ステンレス
通常時在庫情報	マツヨシ在庫

Towel Forceps (Tohoku Univ.)

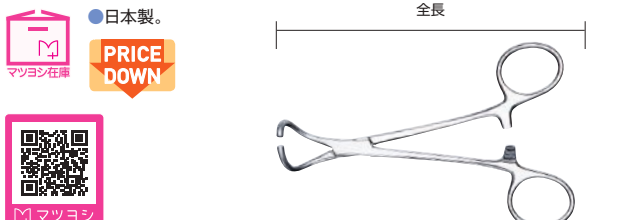

マツヨシ タオル鉗子 (東北大式)

コード	① 05-2271-00
価格 (税抜)	¥8,000
品番	MY-9460L
規格	BOX
サイズ (全長)	130mm
材質	ステンレス (SUS420)
通常時在庫情報	マツヨシ在庫



マツヨシ タオル鉗子 (東北大式)

コード	① 05-2271-00
価格 (税抜)	¥8,000
品番	MY-9460L
規格	BOX
サイズ (全長)	130mm
材質	ステンレス (SUS420)
通常時在庫情報	マツヨシ在庫

Towel Forceps (Backhaus)



●日本製

PRICE
DOWN

M マツヨシ

MATSUYOSHI

マツヨシ タオル鉗子 (バックハウス氏)

日本製
一般
クラスI

コード	① 05-2276-01	② 05-2276-00
価格 (税抜)	¥8,000	¥8,000
品番	MY-9461M	MY-9461L
規格	BOX	
サイズ (全長)	100mm	130mm
材質	ステンレス (SUS420)	
通常時在庫情報	マツヨシ在庫	

Towel Forceps (Tohoku Univ.)

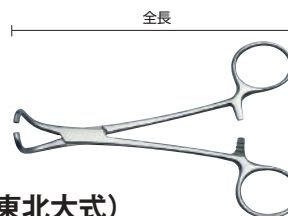
マツヨシ
オリジナル

M マツヨシ

タオル鉗子 (東北大式)

一般
クラスI

コード	① 23-3064-00	② 23-3064-01	③ 23-3064-02
価格 (税抜)	¥1,900	¥2,100	¥2,300
品番	MY-5020S	MY-5020M	MY-5020L
規格	BOX		
全長	90mm	110mm	130mm
材質	ステンレス		
通常時在庫情報	マツヨシ在庫		

Towel Forceps (Backhaus)

マツヨシ
オリジナル

M マツヨシ

タオル鉗子 (バックハウス氏)

一般
クラスI

コード	① 23-3065-00	② 23-3065-01	③ 23-3065-02
価格 (税抜)	¥1,900	¥2,100	¥2,300
品番	MY-5021S	MY-5021M	MY-5021L
規格	BOX		
全長	90mm	110mm	130mm
材質	ステンレス		
通常時在庫情報	マツヨシ在庫		

Towel Forceps (Tohoku Univ.)

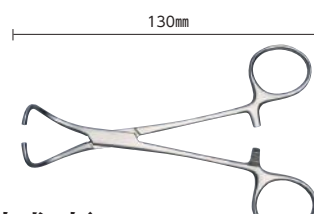

M マツヨシ

一般
クラスI

タオル鉗子 (東北大式・大)

コード	① 22-2253-00
価格 (税抜)	¥4,000
規格	BOX
全長	130mm
材質	ステンレス
通常時在庫情報	—

Towel Forceps (Lorna)



M マツヨシ

一般
クラスI

タオル鉗子 (ローナ型)

コード	① 20-2080-00	② 20-2080-01
価格 (税抜)	¥2,600	¥2,600
規格	BOX	
全長	100mm	130mm
材質	ステンレス	
通常時在庫情報	—	

Allis Forceps

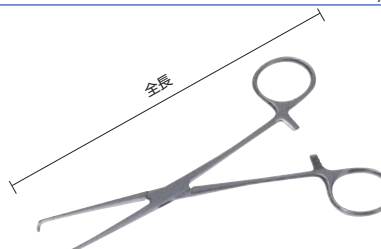

M マツヨシ

一般
クラスI

アリス鉗子

コード	① 23-7785-00	② 23-7785-01	③ 23-7785-02	④ 23-7785-03
価格 (税抜)	¥6,000	¥6,000	¥6,000	¥7,000
規格	BOX	BOX・4×5爪	BOX・5×6爪	BOX
全長	120mm	155mm		190mm
材質	ステンレス			
通常時在庫情報	—			

Syringe Holding Forceps

マツヨシ
オリジナル一般
クラスI

注射器鉗子

コード	① 05-2250-00
価格 (税抜)	¥5,150
品番	MY-5012
全長	270mm
材質	ステンレス (SUS410)
通常時在庫情報	マツヨシ在庫



M マツヨシ

Sterilizer Forceps

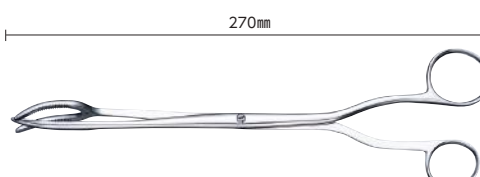
マツヨシ
オリジナル一般
クラスI

器械鉗子

コード	① 05-2255-00
価格 (税抜)	¥5,150
品番	MY-5014
全長	270mm
材質	ステンレス (SUS410)
通常時在庫情報	マツヨシ在庫



M マツヨシ

Magill Forceps

マツヨシ
オリジナル

M マツヨシ

マギール鉗子

一般
クラスI

コード	① 02-5706-03	② 02-5706-02	③ 02-5705-01	④ 02-5705-00
価格 (税抜)	¥4,500	¥4,600	¥4,950	¥5,350
品番	MY-5019SS	MY-5019S	MY-5019M	MY-5019L
規格	SS	S	M	L
サイズ (全長)	160mm	200mm	250mm	280mm
材質	ステンレス			
通常時在庫情報	マツヨシ在庫			

NEW

プラスチック製
処置器具

剪刀

持針器

鉗子

ピンセット

その他
鋼製器具

止血鉗子

舌鉗子

チューブ鉗子

タオル鉗子

その他鉗子

NEW

プラスチック製
処置器具

剪刀

持針器

鉗子

ピンセット

その他
鋼製器具

Sterilizer Forceps

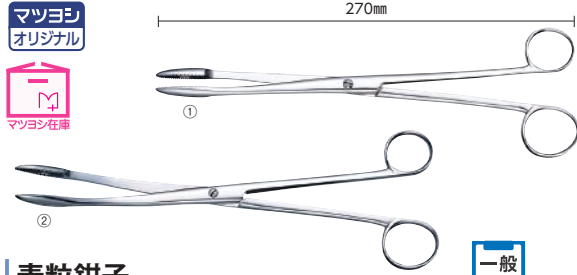

麦粒鉗子

コード	① 05-2260-01	② 05-2260-00
価格(税抜)	¥4.850	¥4.850
品番	MY-5016	MY-5017
規格	直型	反型
サイズ(全長)	270mm	
材質	ステンレス(SUS410)	
通常時在庫情報	マツヨシ在庫	



一般
クラスI



マツヨシ

Sterilizer Forceps



ハルトマン耳用麦粒鉗子

コード	① 24-8325-00
価格(税抜)	参考 ¥12.000
サイズ(全長)	140mm
材質	ステンレス
通常時在庫情報	マツヨシ在庫



マツヨシ

Ear Forceps (Hartmann)

Ear Forceps (Okonogi)

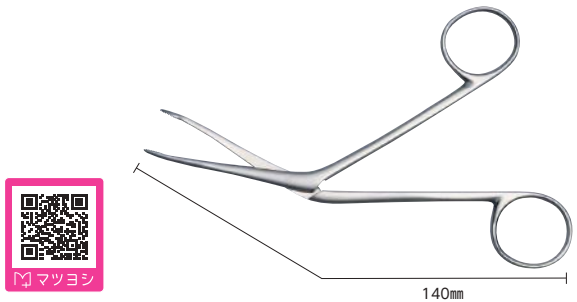

耳用鉗子(ハルトマン氏)

コード	① 19-2855-00
価格(税抜)	¥7.000
全長	140mm
材質	ステンレス
通常時在庫情報	-

一般
クラスI

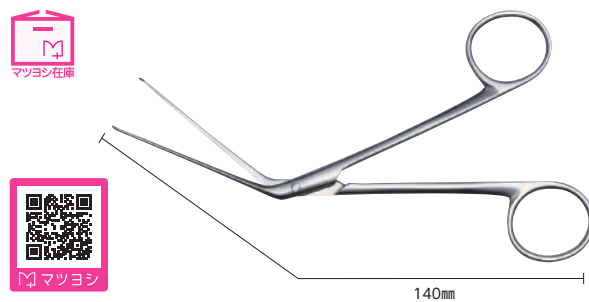

耳用鉗子(小此木氏)

コード	① 19-2860-00
価格(税抜)	¥12.000
全長	140mm
材質	ステンレス
通常時在庫情報	マツヨシ在庫

一般
クラスI

Tubing Clamp

Biopsy Punch Forceps (Keio Univ.)

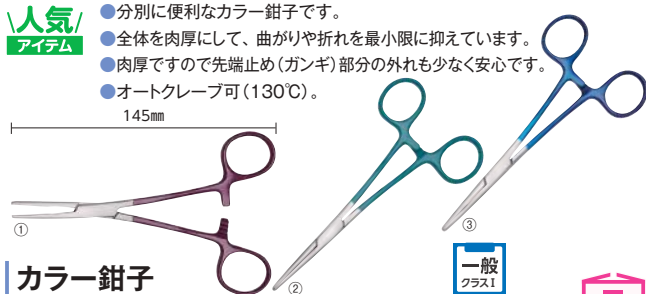

カラー鉗子

コード	① 23-5919-00	② 23-5919-01	③ 23-5919-02
価格(税抜)	¥1.400	¥1.400	¥1.400
品番	#504M	#504T	#504R
カラー	マゼンタ	ティール	ロイヤル
全長	145mm		
材質	ステンレス		
通常時在庫情報	マツヨシ在庫		



マツヨシ

一般
クラスI

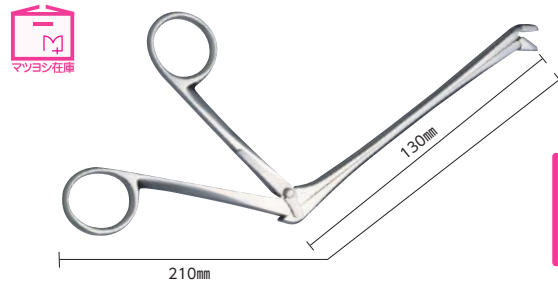

試験的切除鉗子(慶大式)

コード	① 23-3066-00
価格(税抜)	¥45.000
ヘッド長×全長	130×210mm
材質	ステンレス
通常時在庫情報	マツヨシ在庫



マツヨシ

一般
クラスI

Tenaculum Forceps One Prong (Martin)

Tenaculum Forceps Two Prong (Muzeux)

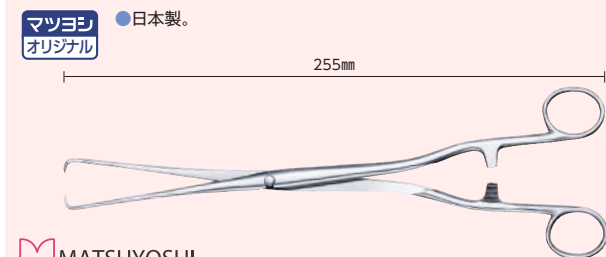

MATSUYOSHI
マツヨシ単鉤鉗子(マルチン氏)

コード	① 19-2700-00
価格(税抜)	¥15.000
品番	MY-9346-H
全長	255mm
材質	ステンレス(SUS420)
通常時在庫情報	-



マツヨシ

日本製
一般
クラスI

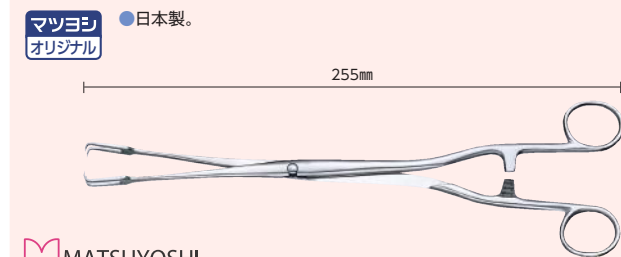

MATSUYOSHI
マツヨシ双鉤鉗子(ミュゾー氏)

コード	① 19-2705-00
価格(税抜)	¥16.800
品番	MY-9347-H
全長	255mm
材質	ステンレス(SUS420)
通常時在庫情報	-



マツヨシ

日本製
一般
クラスI

Lister Forceps

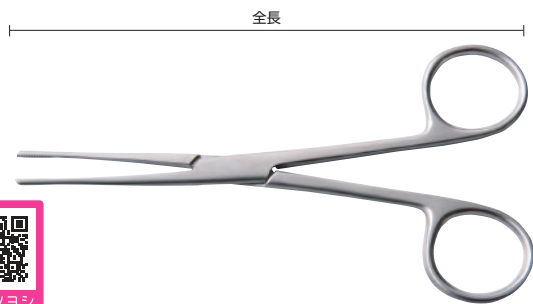

リスター鉗子

一般
クラスI

コード	① 23-5203-00	② 23-5203-01
価格(税抜)	¥7,000	¥8,000
全長	150mm	180mm
材質	ステンレス	
通常時在庫情報	-	

Swab Forceps

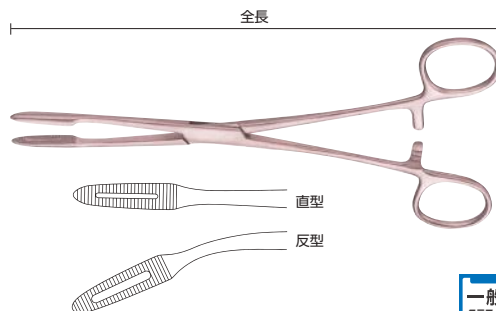

消毒鉗子

一般
クラスI

コード	① 05-2265-00	② 05-2265-02	③ 05-2265-01	④ 05-2265-03
価格(税抜)	¥17,000	¥16,000	¥18,000	¥17,000
品番	19.16.20	19.16.26	19.17.20	19.17.26
規格	直型		反型	
全長	200mm	260mm	200mm	260mm
通常時在庫情報	-			

Placenta Forceps

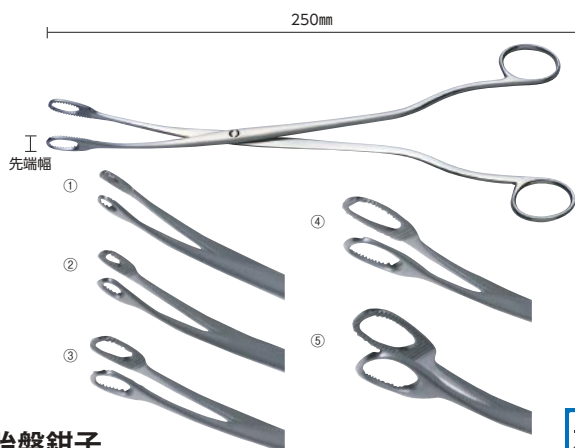

胎盤鉗子

一般
クラスI

コード	① 22-2254-00	② 22-2254-01	③ 22-2254-02
価格(税抜)	¥16,000	¥16,000	¥16,000
先端幅×全長	4.5×250mm	6×250mm	9×250mm
材質	ステンレス		
通常時在庫情報	-		
コード	④ 22-2254-03	⑤ 22-2254-04	
価格(税抜)	¥16,000	¥16,000	
先端幅×全長	12×250mm	15×250mm	
材質	ステンレス		
通常時在庫情報	-		



Mucosa Forceps(Kaiser)

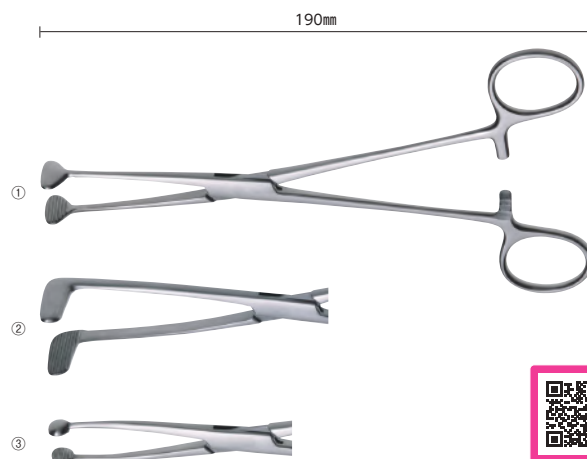

粘膜把持鉗子(カイザー氏)

一般
クラスI

コード	① 24-6936-00	② 24-6936-01	③ 24-6936-02
価格(税抜)	¥24,000	¥24,000	¥24,000
規格	T型	L型	S型
全長	190mm		
材質	ステンレス		
通常時在庫情報	-		

Clip Applying Forceps



クリップ奪鉗子

一般
クラスI

コード	① 24-6304-00
価格(税抜)	¥8,000
全長	120mm
材質	ステンレス
通常時在庫情報	-

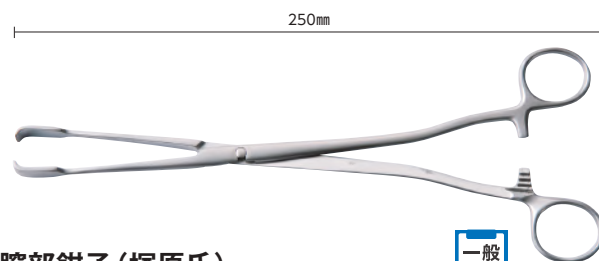

Vaginal Forceps(Tsukahara)

一般
クラスI

膣部鉗子(塚原氏)

コード	① 23-5204-00
価格(税抜)	¥15,000
全長	250mm
材質	ステンレス
通常時在庫情報	-



Excision Forceps

アトム試験の切除鉗子
C型/MIチップ付一般
クラスI

コード	① 24-8326-00
価格(税抜)	¥79,000
品番	17860
通常時在庫情報	-



●日本製。

マツヨシ
オリジナル

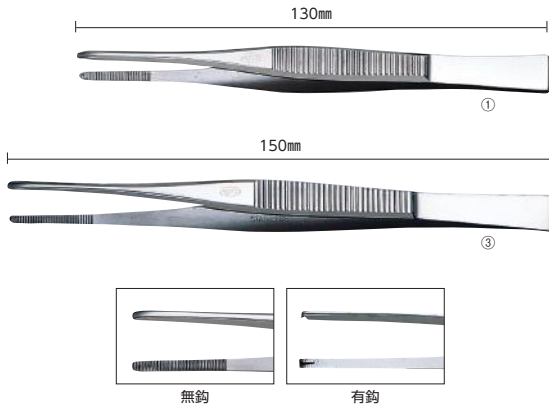

MATSUYOSHI
マツヨシ ピンセット

日本製 一般
クラスI

コード	① 05-3070-10	② 05-3070-30
価格(税抜)	¥1,450	¥1,800
品番	MY-9220AS	MY-9220BS
規格	折曲・細筋・無鉤	折曲・細筋・有鉤
全長	130mm	
材質	ステンレス(SUS420)	
通常時在庫情報	マツヨシ在庫	
コード	③ 05-3070-11	④ 05-3070-31
価格(税抜)	¥1,650	¥2,000
品番	MY-9220AM	MY-9220BM
規格	折曲・細筋・無鉤	折曲・細筋・有鉤
全長	150mm	
材質	ステンレス(SUS420)	
通常時在庫情報	マツヨシ在庫	

●日本製。

マツヨシ
オリジナル

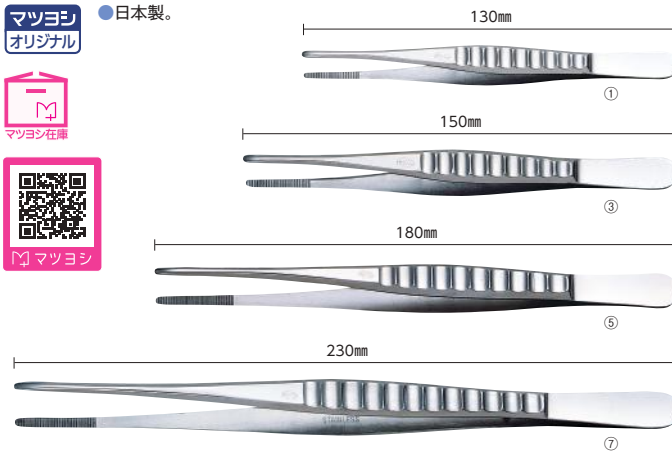

MATSUYOSHI
マツヨシ ピンセット

日本製 一般
クラスI

コード	① 05-3070-00	② 05-3070-20	③ 05-3070-01	④ 05-3070-21
価格(税抜)	¥1,550	¥2,000	¥1,750	¥2,100
品番	MY-9221AS	MY-9221BS	MY-9221AM	MY-9221BM
規格	併式・太筋・無鉤	併式・太筋・有鉤	併式・太筋・無鉤	併式・太筋・有鉤
全長	130mm		150mm	
材質	ステンレス(SUS420)			
通常時在庫情報	マツヨシ在庫			
コード	⑤ 05-3070-02	⑥ 05-3070-22	⑦ 05-3070-03	⑧ 05-3070-23
価格(税抜)	¥2,500	¥2,800	¥2,600	¥3,000
品番	MY-9221AL	MY-9221BL	MY-9221ALL	MY-9221BLL
規格	併式・太筋・無鉤	併式・太筋・有鉤	併式・太筋・無鉤	併式・太筋・有鉤
全長	180mm		230mm	
材質	ステンレス(SUS420)			
通常時在庫情報	マツヨシ在庫			

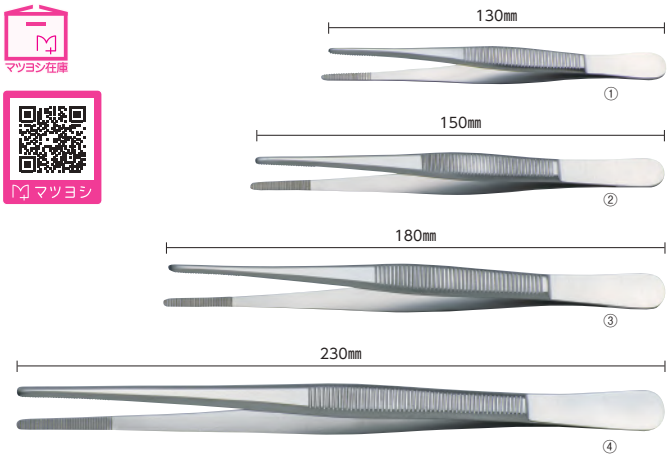

ピンセット

一般
クラスI

コード	① 22-2256-00	② 22-2256-01	③ 22-2256-02	④ 22-2256-03
価格(税抜)	¥1,200	¥1,300	¥1,400	¥1,650
規格	併式・細筋・無鉤			
全長	130mm	150mm	180mm	230mm
材質	ステンレス			
通常時在庫情報	マツヨシ在庫			
コード	⑤ 22-2256-04	⑥ 22-2256-05	⑦ 22-2256-06	⑧ 22-2256-07
価格(税抜)	¥1,350	¥1,500	¥1,700	¥1,850
規格	併式・細筋・有鉤			
全長	130mm	150mm	180mm	230mm
材質	ステンレス			
通常時在庫情報	マツヨシ在庫			

●日本製。

マツヨシ
オリジナル

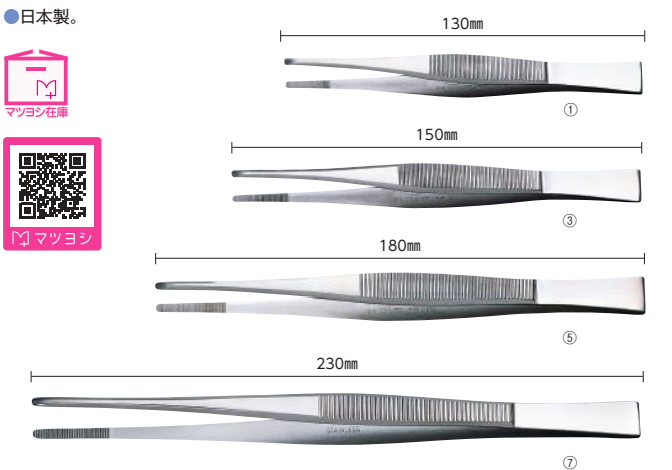

KFIピンセット

日本製 一般
クラスI

コード	① 05-3080-00	② 05-3080-10	③ 05-3080-01	④ 05-3080-11
価格(税抜)	¥1,750	¥2,350	¥2,250	¥2,900
品番	K-17-V13A	K-17-V13B	K-17-V15A	K-17-V15B
規格	折曲・細筋・無鉤	折曲・細筋・有鉤	折曲・細筋・無鉤	折曲・細筋・有鉤
全長	130mm		150mm	
材質	ステンレス(SUS304)			
通常時在庫情報	マツヨシ在庫			
コード	⑤ 05-3080-02	⑥ 05-3080-12	⑦ 05-3080-03	⑧ 05-3080-13
価格(税抜)	¥2,750	¥3,400	¥3,000	¥3,600
品番	K-17-V18A	K-17-V18B	K-17-V23A	K-17-V23B
規格	折曲・細筋・無鉤	折曲・細筋・有鉤	折曲・細筋・無鉤	折曲・細筋・有鉤
全長	180mm		230mm	
材質	ステンレス(SUS304)			
通常時在庫情報	マツヨシ在庫			

※純チタン製もございますので、お問い合わせください。

●日本製。

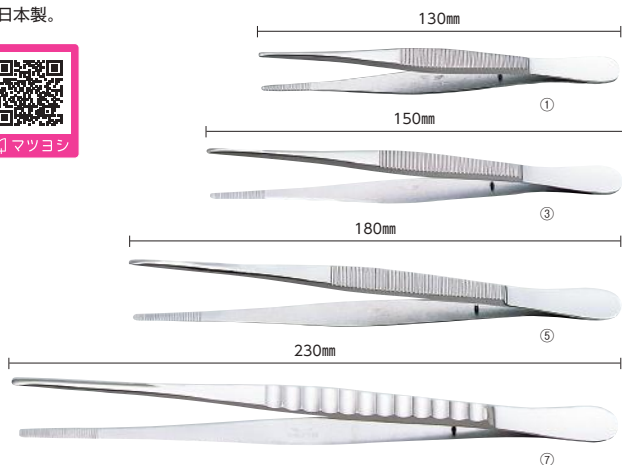

W型ピンセット



日本製 一般クラスI

コード	① 05-3075-00	② 05-3075-20	③ 05-3075-01	④ 05-3075-21
価格(税抜)	¥1,700	¥2,200	¥2,000	¥2,500
品番	B-130	B-133	B-150	B-153
規格	併式・細筋・無鉤	併式・細筋・有鉤	併式・細筋・無鉤	併式・細筋・有鉤
全長	130mm		150mm	
材質	ステンレス			
通常時在庫情報	—			
コード	⑤ 05-3075-02	⑥ 05-3075-22	⑦ 05-3075-04	⑧ 05-3075-34
価格(税抜)	¥2,400	¥2,850	¥3,200	¥3,700
品番	B-180	B-183	A-230	A-233
規格	併式・細筋・無鉤	併式・細筋・有鉤	併式・太筋・無鉤	併式・太筋・有鉤
全長	180mm		230mm	
材質	ステンレス			
通常時在庫情報	—			

Surgical Forceps

●日本製。

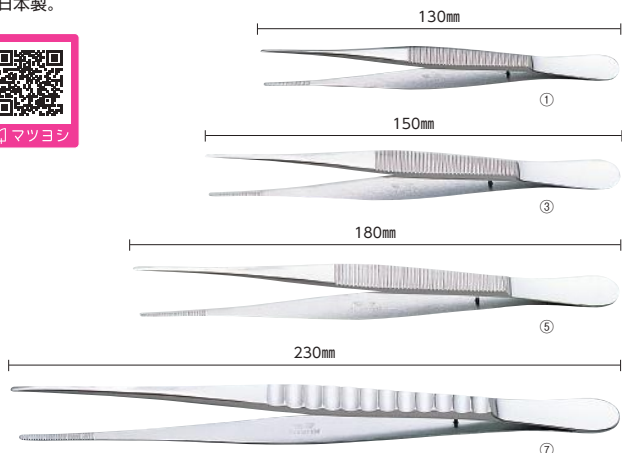

W型ピンセット

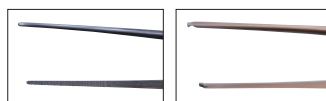

日本製 一般クラスI

コード	① 05-3075-10	② 05-3075-30	③ 05-3075-11	④ 05-3075-31
価格(税抜)	¥2,400	¥3,000	¥2,700	¥3,300
品番	B-130S	B-133S	B-150S	B-153S
規格	先細・併式・細筋・無鉤	先細・併式・細筋・有鉤	先細・併式・細筋・無鉤	先細・併式・細筋・有鉤
全長	130mm		150mm	
材質	ステンレス			
通常時在庫情報	—			
コード	⑤ 05-3075-12	⑥ 05-3075-32	⑦ 05-3075-15	⑧ 05-3075-35
価格(税抜)	¥3,100	¥3,700	¥4,000	¥4,600
品番	B-180S	B-183S	A-230S	A-233S
規格	先細・併式・細筋・無鉤	先細・併式・細筋・有鉤	先細・併式・太筋・無鉤	先細・併式・太筋・有鉤
全長	180mm		230mm	
材質	ステンレス			
通常時在庫情報	—			

Surgical Forceps

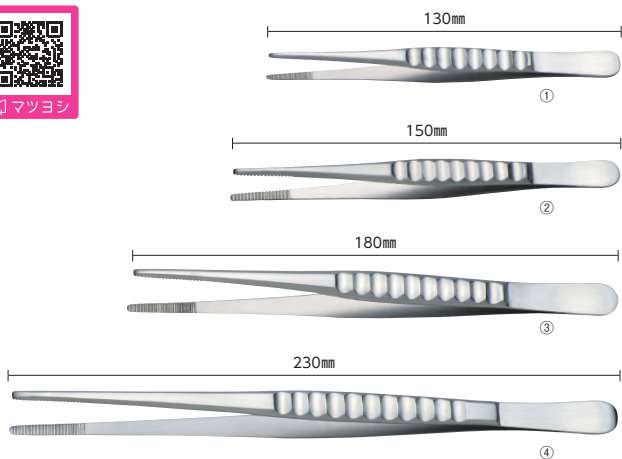

歯型ピンセット

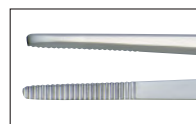

無鉤



マツヨシ在庫

一般クラスI

コード	① 19-2885-00	② 19-2885-01	③ 19-2885-02	④ 19-2885-03
価格(税抜)	¥1,400	¥1,500	¥1,800	¥2,000
規格	併式・太筋・無鉤			
全長	130mm	150mm	180mm	230mm
材質	ステンレス			
通常時在庫情報	—			マツヨシ在庫

Surgical Forceps

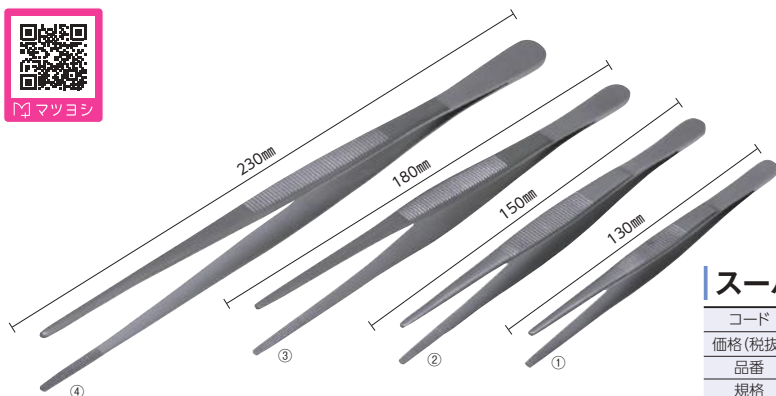

スーパーエコノミー外科ピンセット



マツヨシ在庫

一般クラスI

コード	① 24-8327-00	② 24-8327-01	③ 24-8327-02	④ 24-8327-03
価格(税抜)	¥700	¥800	¥900	¥950
品番	D380-546	D380-547	D380-549	D381-550
規格	併式・無鉤			
全長	130mm	150mm	180mm	230mm
材質	ステンレス			
通常時在庫情報	マツヨシ在庫			—

Surgical Forceps



一般外科ピンセット大波・無鉤

一般
クラスI

コード	① 24-8328-00
価格(税抜)	¥2,500
品番	A037-2517
サイズ(全長)	230mm
材質	ステンレス
通常時在庫情報	—



Dissecting Forceps (McIndoe)

マツヨシ
オリジナル



MATSUYOSHI
マツヨシ形成ピンセット(マッカンド型)

日本製
一般
クラスI

コード	① 22-2257-00	② 22-2257-01
価格(税抜)	¥8,000	¥9,200
品番	MY-9229A	MY-9229B
規格	無鉤	有鉤
全長	160mm	
材質	ステンレス(SUS420)	
通常時在庫情報	マツヨシ在庫	



NEW

プラスチック製
処置器具

剪刀

持針器

鉗子

ピンセット

その他
鋼製器具

Dissecting Forceps (McIndoe)

●日本製。

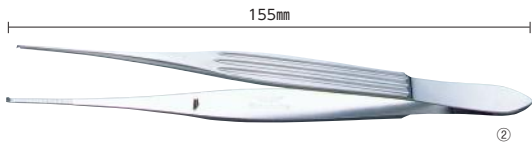

W印形成ピンセット(マッカンド型)

日本製
一般
クラスI

コード	① 05-2901-00	② 05-2901-01
価格(税抜)	¥7,000	¥8,000
品番	P-150	P-153
規格	無鉤	有鉤
全長	155mm	
材質	ステンレス	
通常時在庫情報	—	



Lucae Forceps

マツヨシ
オリジナル

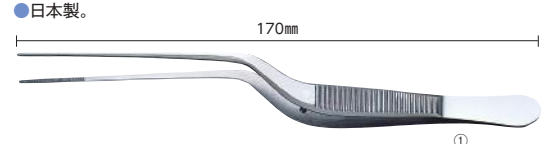

MATSUYOSHI
マツヨシ ルーツェピンセット(鼻用)

日本製
一般
クラスI

コード	① 05-2855-00	② 05-2855-01
価格(税抜)	¥3,700	¥4,000
品番	MY-9227AL	MY-9227BL
規格	無鉤	有鉤
全長	170mm	
材質	ステンレス(SUS420)	
通常時在庫情報	マツヨシ在庫	



Lucae Forceps

●日本製。



KFIRルーツェピンセット(鼻用)

日本製
一般
クラスI

コード	① 05-2915-00
価格(税抜)	¥4,250
品番	K-28
全長	180mm
材質	ステンレス(SUS304)
通常時在庫情報	マツヨシ在庫



※純チタン製もございますので、お問い合わせください。

Lucae Forceps

マツヨシ
オリジナル



MATSUYOSHI
マツヨシ ルーツェピンセット(耳用)

日本製
一般
クラスI

コード	① 05-2860-00	② 05-2860-01
価格(税抜)	¥3,400	¥3,900
品番	MY-9227AS	MY-9227BS
規格	無鉤	有鉤
全長	140mm	
材質	ステンレス(SUS420)	
通常時在庫情報	マツヨシ在庫	



Lucae Forceps

Lucae Forceps



ルーツェピンセット

一般
クラスI

コード	① 19-2900-00	② 19-2900-01
価格(税抜)	¥1,900	¥1,900
規格	耳用	鼻用
全長	140mm	170mm
材質	ステンレス	
通常時在庫情報	マツヨシ在庫	



ルーツェ鼻用ピンセット

一般
クラスI

コード	① 24-8331-00
価格(税抜)	参考 ¥1,600
規格	無鉤
サイズ(全長)	170mm
材質	ステンレス
通常時在庫情報	マツヨシ在庫



Lucae Forceps



ルーツェ耳用ピンセット

一般
クラスI

コード	① 24-8330-00
価格(税抜)	参考 ¥1,500
規格	無鉤
サイズ(全長)	140mm
材質	ステンレス
通常時在庫情報	マツヨシ在庫



Dissecting Forceps (Adson)

マツヨシ
オリジナル

●日本製。



マツヨシ

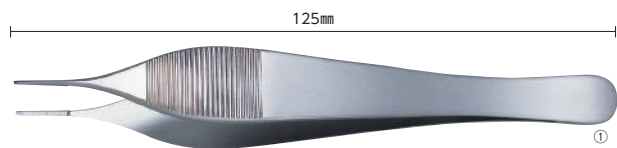

MATSUYOSHI

マツヨシ形成細部ピンセット(アドソン型)

日本製

一般
クラスI

コード	① 22-2258-00	② 22-2258-01
価格(税抜)	¥7,200	¥7,800
品番	MY-9230A	MY-9230B
規格	併式・無鉤	併式・有鉤
全長	125mm	
材質	ステンレス(SUS420)	
通常時在庫情報	マツヨシ在庫	

Dissecting Forceps (Adson)

●日本製。



マツヨシ

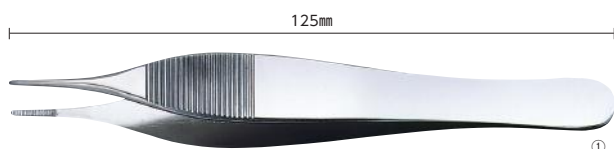

W印形成細部ピンセット(アドソン型)

日本製

荷送料
別途一般
クラスI

コード	① 05-2815-00	② 05-2820-00
価格(税抜)	¥8,000	¥9,100
品番	P-120	P-123
規格	併式・無鉤	併式・有鉤
全長	125mm	
材質	ステンレス	
通常時在庫情報	-	

Dissecting Forceps (Adson)



マツヨシ

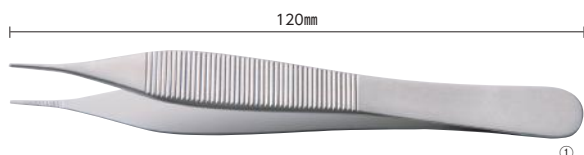

形成細部ピンセット(アドソン型)

一般
クラスI

コード	① 19-2890-00	② 19-2890-01
価格(税抜)	¥1,700	¥1,700
規格	併式・無鉤	併式・有鉤
全長	120mm	
材質	ステンレス	
通常時在庫情報	マツヨシ在庫	

Dissecting Forceps (Adson)



マツヨシ

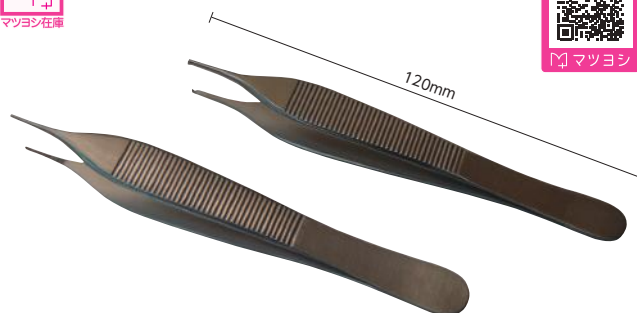

アドソンピンセット(形成細部用ピンセット先細タイプ)

一般
クラスI

コード	① 24-8332-00	② 24-8332-01
価格(税抜)	参考 ¥1,300	参考 ¥1,400
規格	併式・無鉤	併式・有鉤
サイズ(全長)	120mm	
材質	ステンレス	
通常時在庫情報	マツヨシ在庫	

Dissecting Forceps (Adson)



マツヨシ

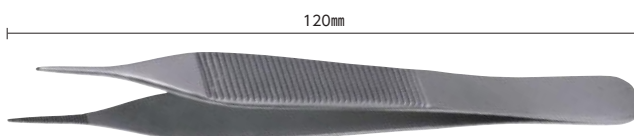

スーパーエコノミーアドソンピンセット

一般
クラスI

コード	① 24-8329-00
価格(税抜)	¥800
品番	D370-524
規格	併式
サイズ(全長)	120mm
材質	ステンレス
通常時在庫情報	マツヨシ在庫

Dissecting Forceps (Adson)



マツヨシ

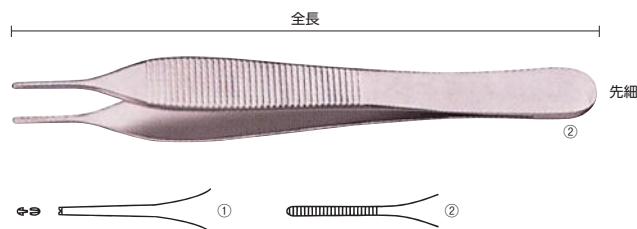

外科ピンセット

ルーツエ

ピンセット

アドソン型

ピンセット

その他

ピンセット



形成細部ピンセット(アドソン型)

一般
クラスI

コード	① 05-2070-00	② 05-2070-03
価格(税抜)	¥4,600	¥4,800
品番	06.20.12	06.21.12
規格	併式・先細・無鉤	併式・先細・有鉤
全長	120mm	
通常時在庫情報	マツヨシ在庫	

NEW

プラスチック製
処置器具

剪刀

持針器

鉗子

ピンセット

その他
鋼製器具

外科ピンセット

ルーツェ
ピンセット

アドソン型
ピンセット

その他
ピンセット

Thorn Removal Forceps

●日本製。



KFITゲ抜きピンセット

日本製 一般
クラスI



コード	① 05-2980-00
価格(税抜)	¥2,450
品番	K-13
全長	130mm
材質	ステンレス(SUS304)
通常時在庫情報	マツヨシ在庫

※純チタン製もございますので、お問い合わせください。



Thorn Removal Forceps



刺抜きピンセット

一般
クラスI



コード	① 24-8334-00
価格(税抜)	参考 ¥1,200
サイズ(全長)	122mm
材質	ステンレス
通常時在庫情報	マツヨシ在庫



Thorn Removal Forceps

●日本製。



W印トゲ抜きピンセット

日本製 一般
クラスI



コード	① 05-2830-00
価格(税抜)	¥2,900
品番	S-130
全長	130mm
材質	ステンレス
通常時在庫情報	マツヨシ在庫



Thorn Removal Forceps

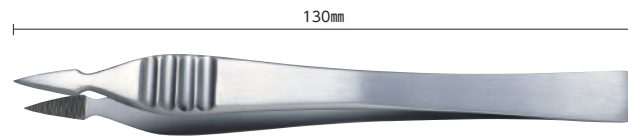

トゲ抜きピンセット

一般
クラスI



コード	① 19-2910-00
価格(税抜)	¥1,600
全長	130mm
材質	ステンレス
通常時在庫情報	マツヨシ在庫



Ophthalmic Forceps

マツヨシ
オリジナル ●日本製。

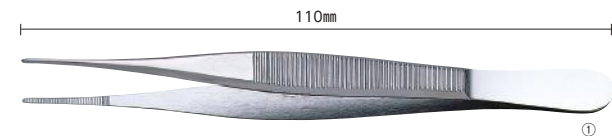

MATSUYOSHI
マツヨシ眼科ピンセット

日本製 一般
クラスI



コード	① 05-2850-00	② 05-2850-01
価格(税抜)	¥2,100	¥2,800
品番	MY-9226A	MY-9226B
規格	無鉤	有鉤
全長	110mm	
材質	ステンレス(SUS420)	
通常時在庫情報	マツヨシ在庫	



Ophthalmic Forceps

●日本製。

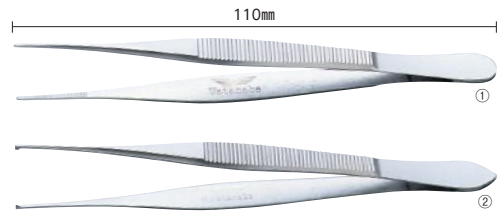

W印眼科ピンセット

日本製 一般
クラスI



コード	① 05-2890-00	② 05-2890-01
価格(税抜)	¥2,500	¥3,000
品番	E-110	E-113
規格	無鉤	有鉤
全長	110mm	
材質	ステンレス	
通常時在庫情報	マツヨシ在庫	—



Ophthalmic Forceps

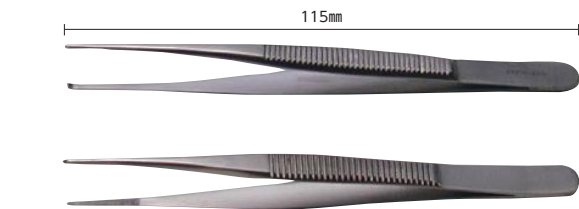

眼科ピンセット

一般
クラスI



コード	① 24-8333-00	② 24-8333-01
価格(税抜)	参考 ¥1,500	参考 ¥1,500
規格	無鉤	有鉤
サイズ(全長)	115mm	
材質	ステンレス	
通常時在庫情報	マツヨシ在庫	



Ophthalmic Forceps

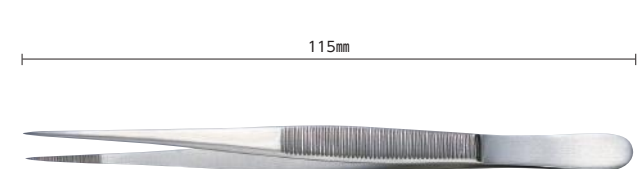

眼科ピンセット

一般
クラスI



コード	① 19-2895-00
価格(税抜)	¥1,500
全長	115mm
材質	ステンレス
通常時在庫情報	マツヨシ在庫



Ring Forceps

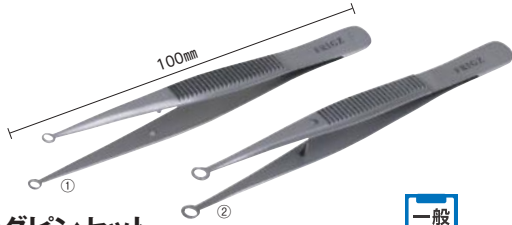

リングピンセット

一般
クラスI

コード	① 24-8337-00	② 24-8337-01
価格(税抜)	¥4,500	¥4,500
品番	A502-0081	A502-0082
サイズ(リング外径×全長)	φ3×100mm	φ4×100mm
材質	ステンレス	
通常時在庫情報	マツヨシ在庫	—



Dissecting Forceps for Dental



KFI歯科ピンセット

日本製
一般
クラスI

コード	① 05-2985-00	② 05-2985-01
価格(税抜)	¥2,450	¥3,000
品番	K-14	
全長	160mm	
材質	ステンレス(SUS420 J2)	ステンレス(SUS304)
通常時在庫情報	マツヨシ在庫	

※純チタン製もございますので、お問い合わせください。



NEW

プラスチック製
処置器具

剪刀

持針器

鉗子

ピンセット

その他
鋼製器具

Dissecting Forceps for Dental

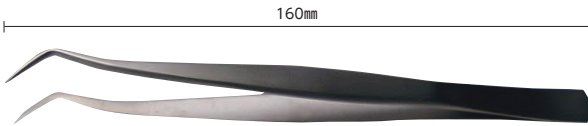

歯科ピンセット

一般
クラスI

コード	① 24-8335-00
価格(税抜)	参考 ¥1,300
サイズ(全長)	160mm
材質	ステンレス
通常時在庫情報	—



Forceps (Tweezers)



KFIピンセット

日本製

コード	① 05-2920-00
価格(税抜)	¥1,350
品番	K-1
規格	AA
全長	130mm
材質	ステンレス(SUS304)
通常時在庫情報	マツヨシ在庫

※純チタン製もございますので、お問い合わせください。



Forceps (Tweezers)



KFIピンセット

日本製

コード	① 05-2930-00
価格(税抜)	¥1,350
品番	K-3
規格	GG
全長	125mm
材質	ステンレス(SUS304)
通常時在庫情報	マツヨシ在庫

※純チタン製もございますので、お問い合わせください。



Forceps (Tweezers)

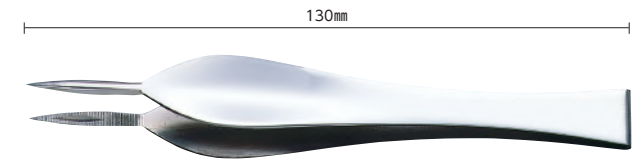

KFISプリンターピンセット

コード	① 05-2960-00
価格(税抜)	¥2,750
品番	K-9
サイズ(全長)	130mm
材質	ステンレス(SUS304)
通常時在庫情報	マツヨシ在庫

※純チタン製もございますので、お問い合わせください。



Forceps (Tweezers)



KFIピンセット

日本製

コード	① 05-3025-00
価格(税抜)	¥1,500
品番	K-23
規格	No.3
サイズ(全長)	120mm
材質	ステンレス(SUS304)
通常時在庫情報	マツヨシ在庫



Forceps (Tweezers)



KFIピンセット

日本製

コード	① 05-2935-00
価格(税抜)	¥1,350
品番	K-4
規格	MM
全長	130mm
材質	ステンレス(SUS304)
通常時在庫情報	マツヨシ在庫

※純チタン製もございますので、お問い合わせください。



Forceps (Tweezers)

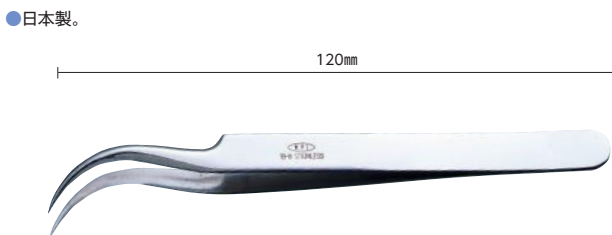

KFIピンセット

日本製

コード	① 05-2950-00
価格(税抜)	¥3,050
品番	K-7
規格	J
全長	120mm
材質	ステンレス(SUS304)
通常時在庫情報	マツヨシ在庫

※純チタン製もございますので、お問い合わせください。



Forceps(Tweezers)

●日本製。

125mm



KFIピンセット

日本製

コード	①05-2965-00
価格(税抜)	¥1,450
品番	K-10
規格	No.1
全長	125mm
材質	ステンレス(SUS304)
通常時在庫情報	マツヨシ在庫

※純チタン製もございますので、お問い合わせください。



マツヨシ

Forceps(Tweezers)

●日本製。

130mm



KFIピンセット

日本製

コード	①05-2970-00
価格(税抜)	¥2,000
品番	K-11
規格	平型
全長	130mm
材質	ステンレス(SUS304)
通常時在庫情報	マツヨシ在庫

※純チタン製もございますので、お問い合わせください。



マツヨシ

Forceps(Tweezers)

●日本製。

190mm



KFIピンセット

日本製

コード	①05-3000-00
価格(税抜)	¥2,250
品番	K-18
規格	技工用
全長	190mm
材質	ステンレス(SUS304)
通常時在庫情報	マツヨシ在庫

※純チタン製もございますので、お問い合わせください。



マツヨシ

Forceps(Tweezers)

●日本製。

150mm



KFIピンセット

日本製

コード	①05-3010-00
価格(税抜)	¥1,600
品番	K-20
規格	RR
全長	150mm
材質	ステンレス(SUS304)
通常時在庫情報	マツヨシ在庫

※純チタン製もございますので、お問い合わせください。



マツヨシ

Forceps(Tweezers)

●日本製。

125mm



KFIピンセット

日本製

コード	①05-3015-00
価格(税抜)	¥1,600
品番	K-21
規格	NN
全長	125mm
材質	ステンレス(SUS304)
通常時在庫情報	マツヨシ在庫

※純チタン製もございますので、お問い合わせください。



マツヨシ

Forceps(Tweezers)

●日本製。

140mm



KFIピンセット

日本製

コード	①05-3038-00
価格(税抜)	¥1,850
品番	K-29
規格	S型
全長	140mm
材質	ステンレス(SUS304)
通常時在庫情報	マツヨシ在庫

※純チタン製もございますので、お問い合わせください。



マツヨシ

Forceps(Tweezers)



マツヨシ在庫

120mm



KFIピンセット

コード	①05-3037-00
価格(税抜)	¥3,150
品番	K-27
規格	35A
サイズ(全長)	120mm
材質	ステンレス(SUS304)
通常時在庫情報	マツヨシ在庫



マツヨシ

●日本製。



マツヨシ在庫

PRICE DOWN



マツヨシ

130mm



①

150mm



③

230mm



⑤

MATSUYOSHI

マツヨシピンセット

日本製

一般

クラスI

コード	①05-3071-00	②05-3071-01	③05-3071-02	④05-3071-05	⑤05-3071-06	⑥05-3071-07
価格(税抜)	¥1,550	¥1,850	¥1,750	¥2,600	¥2,400	¥2,800
品番	MY-9222AS	MY-9222BS	MY-9222AM	MY-9222BL	MY-9222ALL	MY-9222BLL
規格	先細・折曲・細筋・無鉤	先細・折曲・細筋・有鉤	先細・折曲・細筋・無鉤	先細・折曲・細筋・有鉤	先細・折曲・細筋・無鉤	先細・折曲・細筋・有鉤
サイズ(全長)	130mm	150mm	180mm	230mm		
材質	ステンレス(SUS420)					
通常時在庫情報	マツヨシ在庫					

Forceps(Tweezers)

外科ピンセット

ルーツエ

ピンセット

アドソン型

ピンセット

その他

ピンセット



先細・無鉤

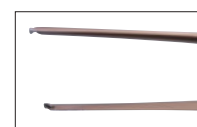

先細・有鉤

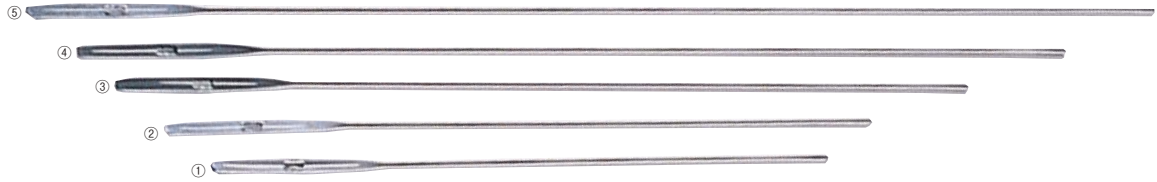

外科ゾンデ(消息子棒状)

単位 一般
クラスI



コード	①02-4291-00	②02-4291-01	③02-4291-02	④02-4291-03	⑤02-4291-04
価格(税抜)	¥260	¥260	¥260	¥280	¥300
先端径×先くびれ部径×全長	1.6×1.1×130mm	1.6×1.1×150mm	1.8×1.25×180mm	2.0×1.4×210mm	2.0×1.4×240mm
材質	真鍮				
販売単位	10本				
通常時在庫情報	マツヨシ在庫				

NEW

Curette with double-ended(Volkman)

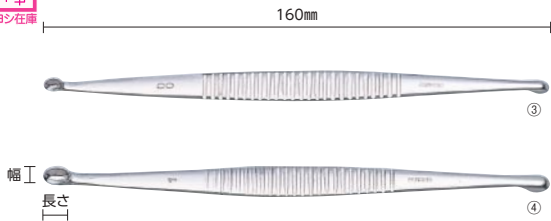

Bone Curette (Volkman)

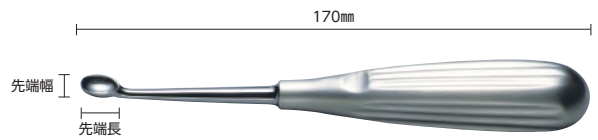

プラスチック製
処置器具

剪刀

持針器

鉗子

ピンセット

その他
鋼製器具

両頭鋭匙(ホルクマン氏)

一般
クラスI

コード	①05-2570-02	②05-2570-03	③22-2239-00
価格(税抜)	¥6,100	¥6,100	¥5,100
規格	05-06	03-04	00-0
全長	160mm		
材質	ステンレス(SUS420)		
通常時在庫情報	マツヨシ在庫		
コード	④22-2239-01	⑤05-2570-04	
価格(税抜)	¥5,100	¥7,000	
規格	1-2	3-4	
全長	160mm		
材質	ステンレス(SUS420)		
通常時在庫情報	-		



●鋭匙サイズ

規格	幅	長さ
06	2.8mm	3.6mm
05	3.2mm	4.4mm
04	3.8mm	5.0mm
03	4.3mm	5.8mm
00	4.8mm	6.8mm

規格	幅	長さ
0	5.6mm	7.8mm
1	6.2mm	8.6mm
2	7.0mm	9.6mm
3	7.6mm	10.5mm
4	8.3mm	11.8mm

骨鋭匙(ホルクマン氏)

一般
クラスI

コード	①22-2259-00	②22-2259-01	③22-2259-02
価格(税抜)	¥6,000	¥6,000	¥6,000
規格	No.0000	No.000	No.00
先端幅×先端長×全長	約3×4×170mm	約3.5×5×170mm	約4×6×170mm
材質	ステンレス		
通常時在庫情報	-		
コード	④22-2259-03	⑤22-2259-04	⑥22-2259-05
価格(税抜)	¥6,000	¥6,000	¥6,000
規格	No.0	No.1	No.2
先端幅×先端長×全長	約5×7×170mm	約6×8×170mm	約7×11×170mm
材質	ステンレス		
通常時在庫情報	-		
コード	⑦22-2259-06	⑧22-2259-07	⑨22-2259-08
価格(税抜)	¥6,000	¥6,000	¥6,000
規格	No.3	No.5	No.6
先端幅×先端長×全長	約8.5×13×170mm	約10.5×18×170mm	約13×20×170mm
材質	ステンレス		
通常時在庫情報	-		

Retractor (Langenbeck)

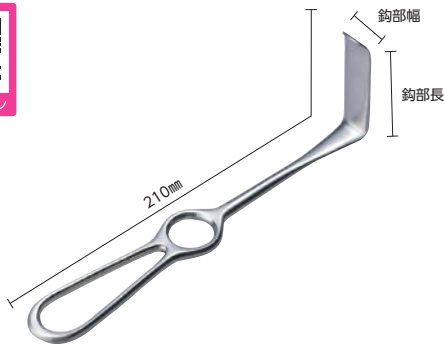

扁平鉤(ランゲンベック)

一般
クラスI

コード	①23-3067-00	②23-3067-01	③23-3067-02	④23-3067-03
価格(税抜)	¥5,000	¥5,000	¥5,000	¥5,000
規格	1	2A	3A	3B
鉤部幅×鉤部長×全長	10×25×210mm	13×40×210mm	18×40×210mm	18×60×210mm
材質	ステンレス			
通常時在庫情報	-			
コード	⑤23-3067-04	⑥23-3067-05	⑦23-3067-06	⑧23-3067-07
価格(税抜)	¥5,000	¥5,000	¥5,000	¥5,000
規格	4A	4B	2B	3C
鉤部幅×鉤部長×全長	25×60×210mm	25×85×210mm	13×60×210mm	18×85×210mm
材質	ステンレス			
通常時在庫情報	-			

Tracheal Retractor (Kocher)

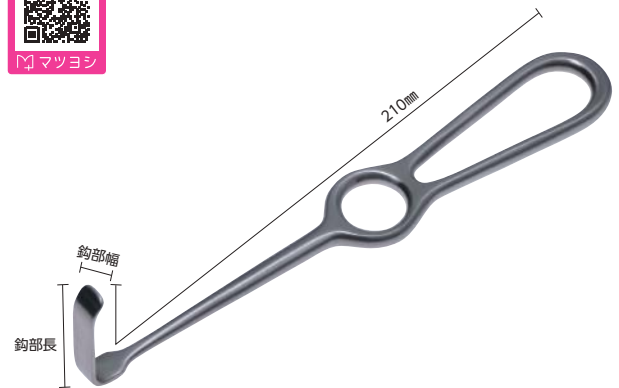

扁平鉤(コヘル氏)

一般
クラスI

コード	①24-6858-00	②24-6858-01
価格(税抜)	¥6,000	¥6,000
鉤部幅×鉤部長×全長	10×40×210mm	11×55×210mm
材質	ステンレス	
通常時在庫情報	-	

NEW

プラスチック製
処置器具

剪刀

持針器

鉗子

ピンセット

その他
銅製器具

Retractor (Desmarres)



扁平鉤 (デスマーレス)

一般
クラス1

コード	① 24-6859-00	② 24-6859-01	③ 24-6859-02
価格 (税抜)	¥5,000	¥5,000	¥5,000
鉤部幅×全長	8×160mm	10×160mm	12×160mm
材質	ステンレス		
通常時在庫情報	-		
コード	④ 24-6859-03	⑤ 24-6859-04	⑥ 24-6859-05
価格 (税抜)	¥5,000	¥5,000	¥5,000
鉤部幅×全長	14×160mm	16×160mm	18×160mm
材質	ステンレス		
通常時在庫情報	-		

Tracheal Retractor (Mini Langenbeck)

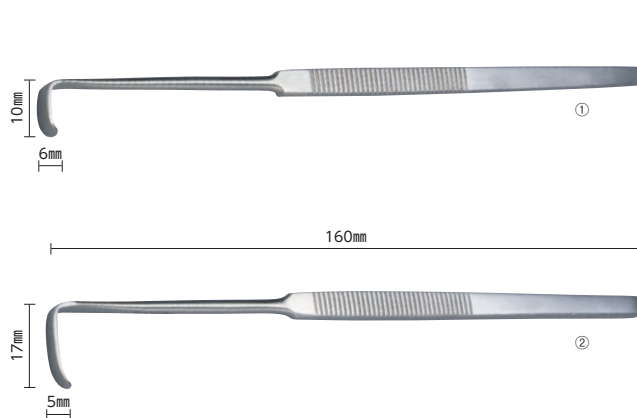

気管扁平鉤 (ミニランゲンベック)

一般
クラス1

コード	① 22-2237-00	② 22-2237-01
価格 (税抜)	¥5,000	¥5,000
鉤部幅×鉤部長×全長	6×10×160mm	5×17×160mm
材質	ステンレス	
通常時在庫情報	-	



Retractor (Kocher)

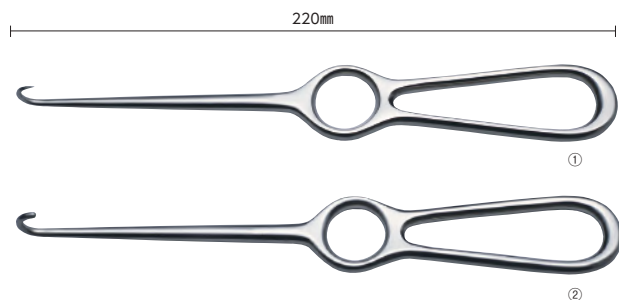

単鋭鉤 (コヘル氏)

一般
クラス1

コード	① 22-2261-00
価格 (税抜)	¥6,000
全長	220mm
材質	ステンレス
通常時在庫情報	-

単鈍鉤 (コヘル氏)

一般
クラス1

コード	② 22-2262-00
価格 (税抜)	¥6,000
全長	220mm
材質	ステンレス
通常時在庫情報	-

Retractor with Prong Sharp

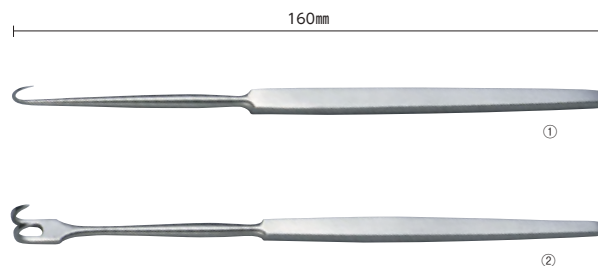

単鋭鉤

一般
クラス1

コード	① 22-2238-00
価格 (税抜)	¥4,000
全長	160mm
材質	ステンレス
通常時在庫情報	-

2爪鋭鉤

一般
クラス1

コード	② 22-2238-01
価格 (税抜)	¥4,000
全長	160mm
材質	ステンレス
通常時在庫情報	-

Retractor (Weitlaner)

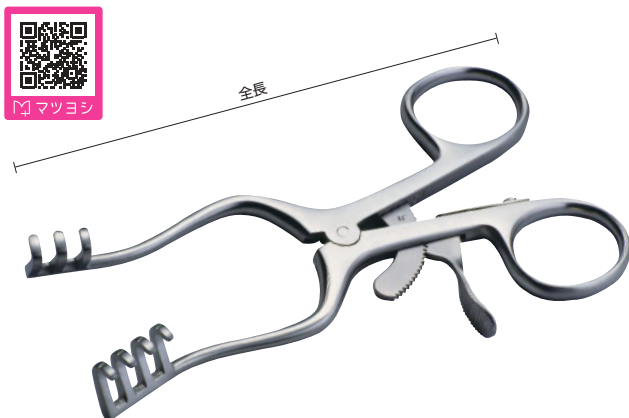

開創器 (ウエルトラナー氏)

一般
クラス1

コード	① 22-2264-00	② 22-2264-01	③ 22-2264-02
価格 (税抜)	¥23,000	¥24,000	¥27,000
規格	先鈍		
全長	105mm	130mm	165mm
材質	ステンレス		
通常時在庫情報	-		

Retractor (Jansen)

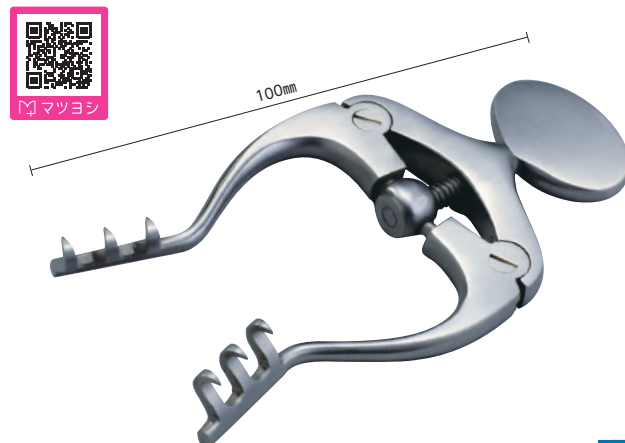

開創器 (ヤンゼン氏)

一般
クラス1

コード	① 22-2263-00
価格 (税抜)	¥36,000
規格	先鋭
全長	100mm
材質	ステンレス
通常時在庫情報	-

NEW

プラスチック製
処置器具

剪刀

持針器

鉗子

ピンセット

その他
鋼製器具

その他
鋼製器具

Kirshner Wire



キルシュネル鋼線(片先)

高度
クラスⅢ

コード	① 05-2475-00	② 05-2475-06	③ 05-2475-07	④ 05-2475-08
価格(税抜)	¥4,750	¥4,750	¥4,750	¥4,750
品番	0-01005	0-01006	0-01008	0-01010
規格	φ0.5mm	φ0.6mm	φ0.8mm	φ1.0mm
全長	300mm			
入数	10本			
材質	ステンレス			
通常時在庫情報	-			
コード	⑤ 05-2475-09	⑥ 05-2475-10	⑦ 05-2475-11	⑧ 05-2475-01
価格(税抜)	¥4,750	¥4,750	¥4,750	¥5,100
品番	0-01012	0-01014	0-01016	0-01018
規格	φ1.2mm	φ1.4mm	φ1.6mm	φ1.8mm
全長	300mm			
入数	10本			
材質	ステンレス			
通常時在庫情報	-			
コード	⑨ 05-2475-02	⑩ 05-2475-03	⑪ 05-2475-04	⑫ 05-2475-05
価格(税抜)	¥5,300	¥6,000	¥6,550	¥7,550
品番	0-01020	0-01023	0-01025	0-01030
規格	φ2.0mm	φ2.3mm	φ2.5mm	φ3.0mm
全長	300mm			
入数	10本			
材質	ステンレス			
通常時在庫情報	-			

Bone Marrow Biopsy Needle (Komiya)

●主に人体の骨髓液採取を目的として使用。



小宮式骨髓穿刺針

一般
クラスⅠ

コード	① 25-2769-00	② 25-2769-01	③ 25-2769-02
価格(税抜)	参考 ¥6,500	参考 ¥6,500	参考 ¥6,500
品番	1086	1087	1088
規格	大	中	小
構成	キャップ		
ゲージ	14	15	16
外径	2mm	1.8mm	1.6mm
長さ	25mm		
通常時在庫情報	-		

Scalpel



刀(円刃)

一般
クラスⅠ

コード	① 23-6541-00	② 23-6541-01	③ 23-6541-02
価格(税抜)	¥6,000	¥6,000	¥6,000
品番	GA-01S1	GA-02S1	GA-03S1
刃長×全長	20×140mm	30×150mm	40×160mm
材質	ステンレス		
通常時在庫情報	-		



Reusable Needle set(cope Needle)

●主に人体の胸・肋膜の生検を目的として使用。

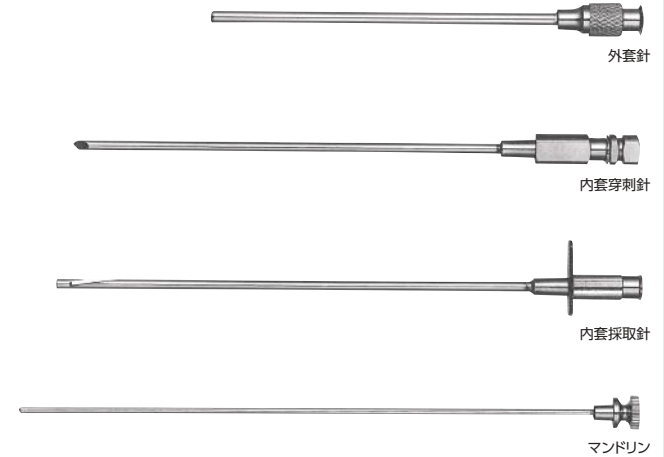

コーブ針

一般
クラスⅠ

コード	① 25-2770-00
価格(税抜)	参考 ¥39,800
品番	18
構成	外套針、内套穿刺針、内套採取針、マンドリン
ゲージ	11
外径	3mm
長さ	80mm
通常時在庫情報	-

Lumbar Puncture Manometer (Yamada)



山田佐多圧棒

動画あり

コード	① 23-3088-00	② 23-3088-10
価格(税抜)	¥1,950	¥1,200
規格	三本組	先細1本のみ
材質	ガラス	
通常時在庫情報	マツヨシ在庫	



Hammer

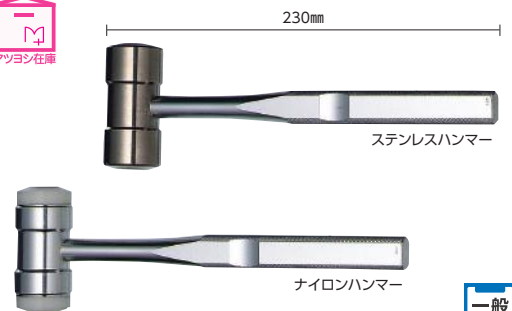

ハンマー

一般
クラスⅠ

コード	① 02-4335-00	② 02-4340-00	③ 02-4341-00
価格(税抜)	¥10,000	¥8,200	¥9,100
規格	ステンレスハンマー	ナイロンハンマー(軽)	ナイロンハンマー(重)
全長	230mm		
重量	550g	225g	375g
材質	柄=アルミ		
通常時在庫情報	マツヨシ在庫		